



# TARIFA 2023



# ÍNDICE

EMPRESAS COOPERANTES	4
CARACTERÍSTICAS DE LA PUERTA	5
GARANTÍA	5
NORMAS DE ALMACENAJE Y TRANSPORTE	6
CONDICIONES DE INSTALACIÓN	6
CONDICIONES GENERALES DE VENTA	7
GAMA PALET	9
GAMA CLASSIC	13
Classic de Mano Multiuso	14
Classic de Mano Cortafuego	16
KITS Y UBICACIÓN DE JUNTAS	22
GAMA INNOVA	27
PUERTAS MARCADO CE	32
GAMA ACÚSTICA	33
PUERTA ENGLASS	36
ACABADOS	37
GAMACOLOR	38
Imitación madera	40
Imitación acero inoxidable y aluminio	40
Inoxidable	40
Innova art	40
Chapa 1 mm	41
MARCOS	43
Medidas de Hueco de Obra	44
Tipologías de Marcos	45
Premarcos	46
Kit 2 para MC3	47
COMPONENTES	49
Precio por Palet/Caja	50
Barras Antipánico	53
Mirillas	57
Rejilla Intumescente	58
Rejillas Ventilación	59
Burlete	59
Fijo Superior	59
Cerraduras	60
Electroimanes	62
Cierrapuertas	62
Cilindros	63
Selectores de Cierre	63
Manillas	64
Componentes de Barra Antipánico	65
Varios	66
Hoja de Pedido	67
REGISTROS	69
Hoja de Pedido 1 Hoja	70
Hoja de Pedido 2 Hojas	71
SEDES	76

**Sin perjuicio de asegurarle que este documento ha sido realizado en forma seria y responsable, Puertas Padilla no garantiza que las informaciones aquí contenidas se encuentren libres de errores o imprecisiones.**

**Todas las medidas se entienden en milímetros (mm.) salvo que se especifique otra unidad.**

**Puertas Padilla no se hace responsable de errores tipográficos.**

**Cualquier dato incluido en el presente documento es susceptible de ser modificado sin previo aviso.**

# CERTIFICADOS



BUREAU VERITAS ISO 9001:2008 CERTIFICATION  
BUREAU VERITAS UNE 166002:2006 CERTIFICATION



Istituto di Certificazione Industriale  
per la Meccanica



Norme Française



RESPONSABILIDAD  
SOCIAL  
FRENTE  
AL CAMBIO  
CLIMÁTICO

Responsabilidad Social frente al  
cambio climático

## MIEMBROS DE



Asociación Española de Sociedades de  
Protección contra Incendios



Ogólnopolskie Stowarzyszenie Producentów  
Zabezpieczeń  
Przeciwpożarowych i Sprzętu Ratowniczego



Associação Portuguesa de Segurança Elec-  
trónica e de Protecção Incêndio



UL Standard for Safety for Fire Test of Door  
Assemblies

## LABORATORIOS ACREDITADOS CON LOS QUE TRABAJAMOS



# CARACTERÍSTICAS DE LAS PUERTAS

- Las puertas son fabricadas conforme a las especificaciones dadas por Puertas Padilla.
- Las puertas son suministradas con sus instrucciones de instalación, uso y mantenimiento. La no recepción de las mismas, debe ser notificada para su envío, dada su importancia para la vida útil de las mismas (es posible consultarlas a través del sitio web de la empresa [www.ppadilla.es](http://www.ppadilla.es))
- El ámbito de aplicación (instalación) de las puertas viene determinado (limitado) por las especificaciones dadas en los manuales de instalación y mantenimiento; y además de los recogidos en el pedido.
- Las puertas van etiquetadas y matriculadas individualmente, para conseguir una trazabilidad completa del producto durante su fabricación, expedición y recepción en obra.
- El acabado Classic se refiere solamente al acabado COLOR 7035/PADILLA (gris). El resto de acabados se suministran a elección del cliente con un sobrecoste.
- Las medidas de anchura, altura y espesor de hojas, presentan unas tolerancias de fabricación ( $\pm 1\text{mm}$ ).
- En hojas cortafuego, las medidas de espesor pueden variar de  $-0$  a  $+3\text{mm}$ . por cada cara en función de las tolerancias de los aislantes.
- Entre hoja y marco puede presentarse una diferencia de tonalidad dentro de las tolerancias.



Etiquetado de puertas



Matrícula en la hoja

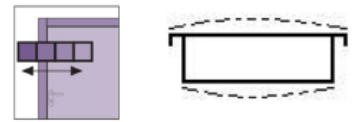

## GARANTÍA

- Las puertas tienen una garantía de 2 años, desde la fecha de fabricación del producto y con independencia de que el producto se encuentre instalado o en almacén.
- La garantía quedará cancelada, y en ningún caso se asume responsabilidad, cuando:
  - \* NO se respeten las normas de transporte o almacenaje, descritas en sus instrucciones y en el punto "Normas de Transporte y Almacenaje" (pag.6).
  - \* NO haya tenido un mantenimiento adecuado según se especifica en sus instrucciones de mantenimiento.
  - \* NO se haya instalado de acuerdo a sus instrucciones de instalación o haya sido indebidamente instalada (sobrecarga).
  - \* Se utilicen accesorios NO homologados por el fabricante.
  - \* Tenga un uso NO acorde a sus especificaciones.
- El fabricante garantiza únicamente la reparación y, en caso de ser preciso a su juicio, la reposición de los productos defectuosos que sea puesta de manifiesto de forma fehaciente dentro del plazo de 30 días establecido en el art. 342 del Código de Comercio.
- Serán por cuenta del comprador tanto la mano de obra como los materiales precisos para la reparación o reposición del producto, así como los gastos por viajes, alojamientos y dietas de los técnicos.

⚠ TODOS ESTOS PUNTOS SE ENTIENDEN CONOCIDOS Y ASUMIDOS POR EL CLIENTE FINAL

- Es obligación del cliente revisar el envío en su recepción, y hacer constar en el albarán y/o en el CMR cualquier anomalía observada. **Dispone de 48 horas** para examinar la mercancía y notificar a Puertas Padilla, por escrito y acompañado de fotografías, la falta de conformidad de la mercancía recibida.
- Cualquier tipo de acabado no evita los daños por un mal transporte o mal almacenaje.
- Las puertas y sus accesorios deben ser transportados y almacenados en lugares secos y resguardados de la intemperie, de la humedad, y de los rayos del sol.
- Nunca transportar o almacenar en zonas de calor intenso o próximos a fuentes de calor.
- Conservar siempre en su palé original.
- Mover con máquinas adecuadas.
- No remontar palets. Respetar los palets recibidos. No quitar el fleje de plástico hasta que las puertas se vayan a usar.

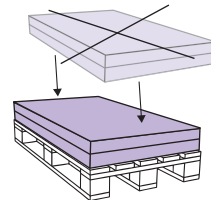
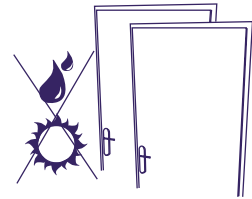

 TODOS ESTOS PUNTOS SE ENTIENDEN CONOCIDOS Y ASUMIDOS POR EL CLIENTE FINAL

## CONDICIONES DE INSTALACIÓN

- Las puertas están preparadas para ser instaladas en compartimentaciones interiores, especialmente las puertas acristaladas.
- La exposición directa a los rayos solares, los cambios de temperatura y la humedad pueden producir:
  - Ondulaciones esporádicas en la chapa que pueden ocasionar la deformación de la hoja.
  - Degradaciones del color, por lo que se aconseja evitar los acabados oscuros.
  - Degradaciones de los componentes de la puerta.
  - Degradaciones en los vidrios, pudiendo presentar "opacidad". Nunca instalar en zonas de calor intenso o cerca de fuentes de calor.
- Las condiciones ambientales pueden afectar a las propiedades del relleno de las puertas alterando sus propiedades y apariencia.
- La puerta debe ser protegida de la intemperie para evitar filtraciones de agua dentro de la misma, para ello prever en la instalación una cubierta que impida las filtraciones.
- Para puertas que estén expuestas a condiciones de uso extremo, Puertas Padilla recomienda el empleo de "Puertas de Gran Uso o Uso extremo" (ver sección acabados pag. 34)

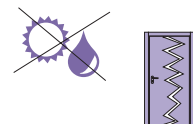
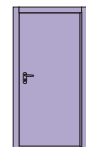

 TODOS ESTOS PUNTOS SE ENTIENDEN CONOCIDOS Y ASUMIDOS POR EL CLIENTE FINAL

# CONDICIONES GENERALES DE VENTA DE PUERTAS PADILLA

## 1.- CONDICIONES GENERALES DEL CONTRATO DE COMPRAVENTA.

Las presentes Condiciones Generales de Venta y la firma y aceptación por el cliente, comprador o adquirente de las mismas, constituyen propuesta irrevocable para el comprador aún cuando la vendedora no aceptase uno o más de las condiciones expuestas y estimase procedente o necesario proponer otros con la aceptación del cliente.

La propuesta de pedido a que hace referencia este contrato está regulada en primer lugar por las siguientes condiciones generales de venta y cualquier pacto que modifique estas condiciones debe ser aceptado expresamente y por escrito por la vendedora. Estas condiciones generales y particularmente las referidas a suministros y pago constituyen parte esencial, además de integrante, del contrato de venta y suministro estipulado entre la vendedora y el comprador.

Si el adquirente que suscribe el pedido pide la expedición de la factura a nombre de una sociedad de leasing o un tercero, con la cual garantiza haber estipulado expresamente contrato de este tipo y si la sociedad de leasing o tercero a cuyo nombre se emitió la factura, no abona lo debido en tiempo y forma según condiciones de venta pactadas, a primera petición de Puertas Padilla S.L., el adquirente se compromete y se obliga a cumplir en su lugar.

Quié suscribe el pedido garantiza personalmente y bajo su responsabilidad estar debidamente autorizado a actuar por cuenta de su empresa y que las presentes condiciones tendrán carácter vinculante para las mismas.

## 2.- OBJETO DEL CONTRATO DE COMPRAVENTA.

El objeto del presente contrato de compraventa viene determinado por la especie, cantidad y calidad de los bienes señalados en el cuerpo del pedido, regulándose, conforme a lo pactado en la cláusula primera, por las condiciones y pactos establecidos en este contrato, demás disposiciones concordantes del Código de Comercio Español, usos mercantiles y demás legislación, actuando con carácter supletorio las normas reguladoras de la compraventa mercantil.

## 3.- PRECIO DE LA COMPRAVENTA.

Los productos y precios vienen detallados en el pedido y contrato. Los precios se incrementan con el I.V.A vigente en España al momento de la factura. Ante el incremento de precios de materias primas o suministradas al vendedor, en cuantía igual o superior al 5%, a contar desde el día siguiente hábil a la fecha del contrato, éste enviará al comprador comunicación del incremento en el precio. El comprador comunicará fehacientemente al vendedor en el plazo de 7 días hábiles a partir de la recepción su rechazo al incremento, declarándose en este caso rescindido el contrato por el comprador, corriendo a cargo del mismo, los materiales que hubiese adquirido el vendedor para el objeto de contrato y los honorarios de los trabajos efectuados hasta la fecha de rescisión. Si transcurre dicho plazo sin que el comprador haya comunicado su negativa al vendedor, se entenderá que el nuevo precio ha sido aceptado tácitamente por el comprador.

## 4.- FORMA DE PAGO.

Será mediante efectivo en el banco o mediante justificante de pago de la vendedora, careciendo de eficacia los pagos efectuados a agentes, representantes, transportistas, salvo que dispongan de autorización expresa del vendedor. Igualmente, podrá ser mediante recibo con domiciliación bancaria girado a treinta días desde la fecha de la factura. Particularmente se pacta, que si la forma es en efectivo, el pago deberá realizarse en el momento de la entrega o puesta a disposición de las mercancías. Si no se realiza el pago, el vendedor está facultado a no proceder a la entrega. En el supuesto que el comprador no acuda en plazo a retirar la mercancía o bien la rehúsa sin justa causa, el vendedor procederá a su depósito judicial, cuya fecha de constitución determina el momento en que el pago resulta exigible.

Si la forma de pago es aplazado a la puesta a disposición de la mercancía o de la entrega, la fijación del momento del pago del precio deberá realizarse en la aceptación del pedido, donde se señalarán los plazos y términos. \* Si los aplazamientos de pago exceden de sesenta días desde la fecha de entrega y recepción de las mercancías, el pago deberá quedar instrumentado en documento que lleve aparejada acción cambiaria, con mención expresa de la fecha de pago indicada en la factura. Si el aplazamiento es superior a 90 días, se ha de instrumentar en documento endosable a la orden. En aplazamientos superiores a 120 días, el vendedor estará facultado para exigir la garantía mediante aval cambiario o seguro de crédito o caución. Por último, si el pago es anticipado y los contratantes acuerdan el pago con anterioridad a la entrega de la mercancía, deberá señalarse así en la solicitud y aceptación de pedido, y producirse el pago del precio con anterioridad a la entrega de la misma.

## 5.- FALTA DE PAGO.

La falta de pago en la fecha convenida o retraso más de cinco días en el pago de la factura, otorga el derecho al vendedor a la resolución de la venta (y suspensión de cualquier venta posterior al comprador, hasta que el pago se haya hecho) o a la exigencia de su cumplimiento, naciendo en consecuencia la mora de forma automática, sin que sea necesario el requerimiento judicial o extrajudicial al comprador, conforme establece el art. 63 del C.Com. Tanto si el vendedor opta por la resolución como por exigir al cumplimiento, las partes acuerdan que el vendedor podrá exigir la indemnización por los daños y perjuicios que le hubiese ocasionado la falta de pago. En cualquier caso, las partes acuerdan que el comprador se obliga a pagar al vendedor el interés legal anual establecido en España incrementado en 2 puntos desde la fecha de la firma del contrato, y en el supuesto que el retraso en el pago sea superior a 2 años, las partes acuerdan que el interés será al 20% desde la fecha de la firma del contrato. Las partes acuerdan que pactan este interés distinto al legal conforme a los artículos 1108 y 1255 del C. Civ. En caso de impago o retraso por el comprador, y en el caso de que las mercancías sigan en poder del vendedor, se concede a éste un crédito preferente sobre las mismas para obtener con ello los intereses ocasionados por la demora, conforme establece el artículo 340 del C.Com.

Independientemente de lo anterior el adquirente pierde el beneficio del pago a plazos con un solo incumplimiento del término de pago convenido. El contrato puede ser resuelto unilateralmente por la vendedora, e incluso negarse a realizar la entrega, en el caso de que la misma llegase a conocer impagados, devoluciones, variación de razón social sin haber sido expresamente aceptada por la vendedora y/o disminuida la solvencia financiera del adquirente.

La vendedora se reserva el derecho de pedir el pago anticipado o bien otras garantías adicionales del cliente en cualquier momento en el caso de que el seguro de caución retire la cobertura de garantía, a menos que el pedido se haya confirmado con pago diferido.

## 6.- TRAMITACIÓN DE ENTREGA: EFECTIVA O PUESTA A DISPOSICIÓN; CONFORMIDAD Y GASTOS.

La solicitud de pedido del comprador se considerará "en firme e irrevocable" una vez conste al vendedor debidamente firmado/rubricado por el comprador, el documento de confirmación de pedido y aceptación de estas condiciones generales de venta, previamente remitido por el vendedor.

El plazo de entrega de la mercancía, aunque sea expresamente convenido, debe entenderse puramente indicativo, no taxativo y no vinculante para la vendedora. El retraso en la entrega o preparación del producto ordenado, aunque dependa de la vendedora, no producirá derecho alguno de resolución, incluso parcial, del contrato o resarcimiento de daños y perjuicios, u otros a favor del adquirente.

Los plazos de entrega de mercancías por tanto quedan sujetos a las disponibilidades productivas del vendedor, a posibles causas impeditivas de caso fortuito y fuerza mayor, a la aceptación del riesgo que implica la venta por la entidad aseguradora con la que el vendedor tiene aseguradas sus operaciones comerciales, y retrasos o incumplimientos por proveedores del vendedor.

La entrega puede ser de dos formas, bien "efectiva" mediante transmisión física de la tenencia o posesión de los objetos, o bien, mediante la "puesta a disposición", acordando las partes en este caso que dicha forma se equipara a la entrega efectiva. En cualquiera de las dos formas se transmite la propiedad y el riesgo al comprador, debiendo este abonar el precio de las mercancías. Una vez terminada la actividad productiva del vendedor, éste efectuará comunicación por cualquier medio al comprador, comunicándose además la puesta a disposición al comprador.

El comprador deberá en el plazo máximo de dos días proceder a la "aceptación" de las mercancías. Su silencio será entendido como aceptación. Si en el plazo de dos días el comprador decide rehusar las mercancías con o sin justa causa, podrá el vendedor cumplir su obligación de entrega mediante depósito judicial, con independencia de la exigencia del cumplimiento del contrato, y sin perjuicio de la reclamación de daños y perjuicios. La recepción sin reparo sobre la cantidad o calidad de las mercancías por un empleado del comprador, tiene los mismos efectos que si la recepción la hubiese hecho el empresario o representante legal de la empresa compradora. La probanza correcta de la entrega de la mercancía, se realizará mediante el "albarán de entrega de la mercancía", firmados por el comprador o por alguno de sus empleados.

Las partes contratantes acuerdan que los gastos correspondientes al embalaje de la mercancía corren a cargo del vendedor, pero los gastos de transporte de la misma hasta el lugar de entrega convenido son a cuenta del comprador. De igual modo, el comprador asume el riesgo del transporte y descarga (aunque la mercancía se remita a portes pagados), por lo que cualquier reclamación derivada del transporte y descarga deberá ser realizada directamente por el comprador a la empresa transportista. El incumplimiento por el comprador de la obligación de recepción de la mercancía faculta al vendedor para exigir, bien el cumplimiento del contrato, bien su resolución. En caso de optar el vendedor por el cumplimiento, las partes acuerdan que, el vendedor deberá realizar el depósito judicial de las mercancías, debiendo sufragar los gastos el comprador. En el supuesto de que las mercancías sigan en poder del vendedor, aunque sea en calidad de depósito, las partes acuerdan que el vendedor tendrá preferencia sobre ellas a cualquier otro acreedor, para obtener el pago del precio con los intereses ocasionados por la demora, conforme establece el art. 340 del C. Com. En el supuesto que el vendedor opte por la resolución, deberá comunicar de forma fehaciente al comprador tal declaración unilateral. Tanto si opta el vendedor por el cumplimiento o por la resolución, podrá exigir al comprador la indemnización de daños y perjuicios que se ocasionen por el retraso o falta de recepción.

#### 7.- OBLIGACIONES COMPLEMENTARIAS.

La vendedora se obliga a suministrar junto con la mercancía, información veraz del producto y manual de instrucciones de montaje, uso y mantenimiento. Su carencia deberá ser puesta de manifiesto al comprador en el plazo de 4 días conforme establece el art. 336 del C.Com. Salvo pacto expreso en contrario la puesta a disposición de las mercancías al comprador se realiza sin los correspondientes certificados de homologación y declaración de conformidad del fabricante que acrediten que los bienes cumplen con las medidas de seguridad exigidas reglamentariamente, hasta el momento en que se haga efectivo el pago completo del pedido.

#### 8.- SANEAMIENTO POR EXISTENCIA DE DEFECTOS.

A).- Defectos manifiestos o aparentes de calidad: El vendedor tiene derecho a exigir al comprador, de forma simultánea a la entrega, que el mismo vendedor, alguno de sus empleados o incluso el agente comercial que intervenga en la operación en nombre del vendedor, pueda proceder al examen de la mercancía en cuanto a su calidad aparente y cantidad. Si el vendedor no ejercita el derecho antes señalado, el comprador podrá examinar la mercancía por su propia voluntad e interés, y en el supuesto de que existiese defectos manifiestos de cantidad o calidad, deberá manifestar su oposición en el momento de la entrega o en el plazo de caducidad de cuatro días si la mercancía se recibe embalada o enfardada. En este caso, deberá realizar el comprador el siguiente protocolo de actuación:

1º.- Reclamará al transportista por mermas y defectos visibles sin necesidad de quitar el embalaje, mediante anotación en el albarán.

2º.- Notificará al vendedor mediante cualquier medio fehaciente el eventual defecto.

3º.- El comprador se abstendrá inexcusablemente de proceder al montaje o distribución de los bienes supuestamente defectuosos. La no realización exacta del anterior protocolo de actuación produce la extinción de la garantía. Pasado este plazo, perderá todo su derecho a reclamar al vendedor por este defecto.

B).- Defectos ocultos de calidad: El comprador deberá realizar una reclamación por cualquier medio fehaciente al vendedor en un plazo de caducidad de treinta días, a contar desde el momento de la entrega.

Una vez denunciados los defectos, el comprador podrá ejercer la acción por incumplimiento de la obligación de saneamiento, dentro del plazo de caducidad de seis meses desde el momento en que se produjo la entrega.

C).- Entrega parcial o con defectos de cantidad: Cuando por razones de producción o fabricación no pueda entregarse la cantidad determinada y total de las mercaderías solicitadas por el comprador en un plazo fijo, las partes acuerdan que podrá hacerse una entrega parcial, si así conviniese al vendedor, considerándose en este caso como un supuesto de entrega parcial, debiendo inexcusablemente el vendedor comunicar al comprador la imposibilidad de entregar la totalidad de lo pactado. En este supuesto, el comprador solo podrá exigir el cumplimiento del contrato, es decir, la entrega de la mercancía que faltase. En los supuestos de entrega con defectos de cantidad, será aplicable para el comprador las mismas reglas que las señaladas para los supuestos de entrega con defectos manifiestos de calidad (apartado A, estipulación 8ª).

#### 9.- CLÁUSULAS DE GARANTÍA DE FABRICACIÓN.

Con independencia de los plazos de garantía por existencia de defectos manifiestos u ocultos señalados en la estipulación octava, todas las puertas tienen un plazo de garantía de fabricación contra averías de DOS AÑOS a contar desde la fecha y hora de la entrega del producto o su puesta a disposición al comprador. Cualquier reclamación dentro de dicho período deberá ser comunicada al vendedor mediante comunicación fehaciente. La garantía consiste en la sustitución o reparación de las partes que a juicio del Vendedor resulten afectadas de defectos o vicios de origen o producción. Quedan excluidas de la garantía todas las partes sujetas a desgaste normal como consecuencia del uso y de la acción de la atmósfera, así como los elementos potencialmente sujetos a oxidación o corrosión si no fuesen correctamente utilizados o mantenidos con regularidad.

El vendedor no está sujeto a las obligaciones de la garantía derivadas de roturas, averías o ineficiencia por causa de instalaciones defectuosas, manipulación voluntaria o involuntaria, mantenimiento defectuoso por el usuario final. Cualquier modificación o reparación efectuada por personas no autorizadas expresamente por el vendedor comportan la pérdida de garantía. Las averías detectadas dentro de dicho período, y sujetas a garantía según los términos anteriores serán reparadas en la sede del vendedor, siendo sufragadas a su cargo los gastos de mano de obra y materiales precisos para la reparación o reposición del producto. Las partes contratantes acuerdan expresamente que los gastos por viajes, desplazamientos, alojamientos, manutención y dietas de los técnicos de la parte vendedora serán siempre por cuenta del comprador. Para que surta el plazo de garantía, las partes acuerdan que será requisito necesario el cumplimiento exacto de las normas de uso, utilización y cuidado por parte del comprador, que se anexionan al presente contrato, así como la periódica revisión de las puertas.

Por otro lado, en ningún caso ni el vendedor ni sus colaboradores y agentes serán responsables de la no idoneidad de la mercancía para el uso previsto por el comprador o por el usuario final, ni tampoco de su puesta en obra. Del mismo modo tampoco serán responsables de los errores o cambios técnicos en las medidas, recayendo tal responsabilidad únicamente en el comprador. El retraso o la falta de pago, aunque fuera parcial, de la mercancía suspende la garantía. La garantía no otorga derecho alguno al comprador de suspender o diferir los pagos convenidos. Igualmente el vendedor se reserva el derecho de anular la garantía si 1) las etiquetas de marca, número de producción o de serie han sido borradas o removidas; 2) el producto presenta señales de haber sufrido modificaciones o manipulación mecánica no autorizadas expresamente por el vendedor. La garantía se otorga exclusivamente al cliente directo del vendedor para el país bajo cuya norma se fabrica y homologa el producto. El comprador se obliga a distribuir y vender el producto fabricado en el país bajo cuya norma técnica y homologación ha sido fabricado. El comprador se obliga a inspeccionar con la mayor rapidez los productos en el momento de su recepción.

#### 10.- SOMETIMIENTO A FUERO.

Las partes se someten a los Juzgados y Tribunales de la ciudad de Cartagena (España), al haberse firmado este contrato en la citada localidad, respecto al ejercicio de las acciones judiciales que se deriven del presente contrato, renunciando a su propio fuero si fuere otro.

#### 11.- LEY ORGANICA DE PROTECCIÓN DE DATOS.

PUERTAS PADILLA, S.L. es el Responsable del tratamiento de los datos personales proporcionados bajo su consentimiento y le informa de que estos datos serán tratados de conformidad con lo dispuesto en el Reglamento (UE) 2016/679, de 27 de abril (GDPR), y la Ley Orgánica 3/2018, de 5 de diciembre (LOPDGDD), con la finalidad de mantener una relación comercial (por interés legítimo del responsable, art. 6.1.f GDPR) y conservarlos durante no más tiempo del necesario para mantener el fin del tratamiento o mientras existan prescripciones legales que dictaminen su custodia. No se comunicarán los datos a terceros, salvo obligación legal. Asimismo, se le informa de que puede ejercer los derechos de acceso, rectificación, portabilidad y supresión de sus datos y los de limitación y oposición a su tratamiento dirigiéndose a PUERTAS PADILLA, S.L. en Av. Constitución Española 73, - 30330 Cartagena (Murcia). E-mail: rgpd@ppadilla.es y el de reclamación a [www.aepd.es](http://www.aepd.es).





DESCRIPCIÓN TÉCNICA

# GAMA PALET

## PUERTA ECONÓMICA SOLO A PALETS COMPLETOS

### NOTAS

- Marco reversible o MC3 conformado en acero de alta resistencia de 1,2 mm con alojamiento para junta de humos, provisto de fijación mediante garras o tornillos.
- Hoja de 53 o 63 mm de espesor realizada en acero galvanizado tipo skinpass, rellena de nido de abeja o poliestireno para puertas multiuso y lana de roca para puertas cortafuego.
- Cerradura homologada marcado CE.
- Dos bisagras de acero galvanizado cortafuego o multiuso.
- Manilla M0 para puertas multiuso y manilla M1 para puertas cortafuego.
- Ventilación 4 esquinas para puertas multiuso (opcional).
- Todas nuestras puertas tienen la posibilidad de incorporar kits de juntas que les concedan diferentes clasificaciones según la tipología de puerta (Aire-Agua-Viento, Sa, SaS200...).
- NO SE PUEDEN AÑADIR ACCESORIOS.

Según el código técnico, las puertas CORTA-FUEGOS deberán incorporar en su instalación un cierrapuertas.

**PARA PEDIDOS URGENTES:  
SUPLEMENTO DE PRECIO A CONSULTAR**

### PRECIO APLICABLE SOLO A PALETS COMPLETOS:

El palet no permite mezclas de medida, mano o acabado.

- Puertas Multiusos: venta en palets de 18 Uds. ó múltiplos de 18 (las puertas de anchura 1200 y 1300 mm irán en palets de 12 Uds.)
- Puertas EI<sub>2</sub> 60: venta en palets de 16/18 Uds. ó múltiplos de 16/18 (las puertas de anchura 1200 y 1300 mm irán en palets de 12 Uds.)
- Puertas EI<sub>2</sub> 120: venta en palets de 14 Uds. ó múltiplos de 14 (las puertas de anchura 1200 y 1300 mm irán en palets de 10 Uds.)

PARA PUERTA CORTAFUEGOS: PRECIO REFUERZO CIERRAPUERTA: 8€ (REVER)/5€ (MANO)



## CLASSIC REVER MULTIUSO ESTÁNDAR COLOR 7035/PADILLA (gris)

Código	Anchura	Altura	Unidades por palet	Precio €	Precio € (ventilación 4 esquinas)
PG001	800	2050	18	173	183
PG002	890			184	194
PG003	990			194	204
PG004	1100			233	243
PG005	1200			295	305
PG006	1300			295	305
PG007	800	2140	18	184	194
PG008	890			194	204
PG009	990			205	215
PG010	1100			237	247
PG011	1200			295	305
PG012	1300			295	305

## CLASSIC REVER EI<sub>2</sub> 60 C5 ESTÁNDAR COLOR 7035/PADILLA (gris)

Código	Anchura	Altura	Unidades por palet	Precio €
RF001	800	2050	16/18	260
RF002	890			260
RF003	990			277
RF004	1100			342
RF005	1200			365
RF006	1300			365
RF007	800	2140	16/18	271
RF008	890			285
RF009	990			296
RF010	1100			369
RF011	1200			377
RF012	1300			377

PRECIO REFUERZO CIERRAPUERTA: 8€ (2 UNIDADES)

## CLASSIC REVER EI<sub>2</sub> 120 C5 ESTÁNDAR COLOR 7035/PADILLA (gris)

Código	Anchura	Altura	Unidades por palet	Precio €
TF001	800	2050	14	325
TF002	890			340
TF003	990			358
TF004	1100			404
TF005	1200			461
TF006	1300			461
TF007	800	2140	14	338
TF008	890			357
TF009	990			372
TF010	1100			414
TF011	1200			477
TF012	1300			484

PRECIO REFUERZO CIERRAPUERTA: 8€ (2 UNIDADES)

# CLASSIC DE MANO PALET

PRECIO APLICABLE SOLO A PALETS COMPLETOS

## CLASSIC MULTIUSO ESTÁNDAR COLOR 7035/PADILLA (gris)

Código	Anchura	Altura	Unidades por palet	Precio €
EG001	800	2050	18	173
EG002	890			184
EG003	990			194
EG004	1100			233
EG005	1200			295
EG006	1300			295
EG007	800	2140	18	184
EG008	890			194
EG009	990			205
EG010	1100			237
EG011	1200			295
EG012	1300			295

## CLASSIC EI<sub>2</sub> 60 C5 ESTÁNDAR COLOR 7035/PADILLA (gris)

Código	Anchura	Altura	Unidades por palet	Precio €
AA001	800	2050	16/18	260
AA002	890			260
AA003	990			277
AA004	1100			342
AA005	1200			365
AA006	1300			365
AA007	800	2140	16/18	271
AA008	890			285
AA009	990			296
AA010	1100			369
AA011	1200			377
AA012	1300			377

PRECIO REFUERZO CIERRAPUERTA: 5€ (1 UNIDAD)

## CLASSIC EI<sub>2</sub> 120 C5 ESTÁNDAR COLOR 7035/PADILLA (gris)

Código	Anchura	Altura	Unidades por palet	Precio €
FA001	800	2050	14	325
FA002	890			340
FA003	990			358
FA004	1100			404
FA005	1200			461
FA006	1300			461
FA007	800	2140	14	338
FA008	890			357
FA009	990			372
FA010	1100			414
FA011	1200			477
FA012	1300			484

PRECIO REFUERZO CIERRAPUERTA: 5€ (1 UNIDAD)

Según el código técnico, las puertas CORTA-FUEGOS deberán incorporar en su instalación un cierrapuertas





DESCRIPCIÓN TÉCNICA

# GAMA CLASSIC

## NOTAS

- Anchura mínima de hoja = 400mm; Anchura máxima de hoja = 1300mm.
- Las puertas con altura nominal igual o superior a 2400 tienen una bisagra adicional.
- Todas nuestras puertas tienen la posibilidad de incorporar kits de juntas que les concedan diferentes clasificaciones según la tipología de puerta (Aire-Agua-Viento, Sa, SaS200...) pag. 52.
- Las puertas Multiusos llevarán de serie bisagras RF (cortafuegos) si lleva una de las siguientes opciones:
  - Altura  $\geq$  2400 mm
  - Marco Tipo B
  - Pasacables

## PUERTAS DE DOS HOJAS

- En puertas de 2 hojas, de ancho total superior o igual a 2400 o anchura de hoja activa mayor de 1200, usar cierrapuertas doble con secuenciador de cierre.
- Las puertas de doble hoja multiuso llevan contracerradura CR4/5 en la hoja secundaria.  
Como excepción a esta norma, se utilizarán los pestillos Camor, PT1/PT2 en los siguientes casos:
  - Patinillos de doble hoja
  - Puertas que incorporen cerraduras especiales que no admiten la contracerradura.  
(Abloy, porteros eléctricos, etc)
- Las puertas cortafuegos llevan contracerradura CR4/5.

PARA PEDIDOS URGENTES Y OTROS ACABADOS: SUPLEMENTO  
DE PRECIO A CONSULTAR

Medidas en mm

REFUERZO CIERRAPUERTA RCH1 (LADO BISAGRA) INCLUIDO PARA PUERTAS CORTAFUEGO POR UD

# CLASSIC DE MANO MULTIUSO

## CLASSIC MULTIUSO ESTÁNDAR

COLOR 7035/PADILLA (gris)

### 1 HOJA

Código	Anchura	Altura	Precio €
EG001	800	2050	205
EG002	890		214
EG003	990		227
EG004	1100		333
EG005	1200		333
EG006	1300		333
EG007	800	2140	219
EG008	890		230
EG009	990		235
EG010	1100		333
EG011	1200		333
EG012	1300		333

### 2 HOJAS

Código	Anchura	Altura	Precio €
EG030	1190(600+590)	2050	502
EG031	1200(800+400)		453
EG032	1290(650+640)		502
EG033	1290(890+400)		463
EG034	1390(700+690)		502
EG035	1390(990+400)		477
EG036	1490(750+740)		502
EG037	1590(800+790)		502
EG038	1770(890+880)		523
EG039	1970(990+980)	546	
EG040	1190(600+590)	2140	530
EG041	1200(800+400)		480
EG042	1290(650+640)		530
EG043	1290(890+400)		490
EG044	1390(700+690)		530
EG045	1390(990+400)		507
EG046	1490(750+740)		530
EG047	1590(800+790)		530
EG048	1770(890+880)		561
EG049	1970(990+980)		581



**Puertas multiuso con marcado CE tienen un incremento de +5€**

**NOTA:** las puertas de doble hoja superiores a 1400 mm de ancho se enviarán siempre desmontadas, salvo que el pedido sea de un mínimo de 10 unidades de la misma medida.

**NOTA:** para pedidos inferiores a 10 unidades, el montaje de la misma supondrá un suplemento de **100€/neto** para cantidades de 1 a 5 puertas y de **11€/neto** por unidad de 6 a 9 puertas. **(SOLO APLICABLE A MEDIDAS ESTÁNDAR)**

# CLASSIC MULTIUSO MEDIDAS ESPECIALES

COLOR 7035/PADILLA (gris)

## 1 HOJA

		ALTURA						
		800-2040	2050	2060-2130	2140	2150-2450	2460-2650	2660-3000
ANCHURA	400-800	EG201	EG101	EG206	EG106	EG211	EG216	EG221
		534	458	545	476	606	640	1.026
	810-890	EG202	EG102	EG207	EG107	EG212	EG217	EG222
		552	480	571	503	606	640	1.026
	900-990	EG203	EG103	EG208	EG108	EG213	EG218	EG223
		575	507	586	525	678	711	1.145
	1000-1100	EG204	EG104	EG209	EG109	EG214	EG219	EG224
		640	608	669	636	678	711	1.145
	1110-1300	EG205	EG105	EG210	EG110	EG215	EG220	EG225
		640	640	669	669	733	780	1.251

PRECIOS EN EUROS

## 2 HOJAS

		ALTURA						
		800-2040	2050	2060-2130	2140	2150-2450	2460-2650	2660-3000
ANCHURA	800-1200 (Max. 800)	EG230	EG130	EG241	EG141	EG252	EG263	EG274
		931	912	949	940	1.145	1.204	1.795
	900-1300 (Max. 890)	EG231	EG131	EG242	EG142	EG253	EG264	EG275
		950	950	982	982	1.145	1.204	1.795
	1310-1480 (Max. 990)	EG232	EG132	EG243	EG143	EG254	EG265	EG276
		975	975	997	990	1.275	1.351	2.035
	1310-1480 (Sup. 990)	EG233	EG133	EG244	EG144	EG255	EG266	EG277
		1.228	1.228	1.275	1.275	1.398	1.484	2.536
	1490-1600 (Max. 990)	EG234	EG134	EG245	EG145	EG256	EG267	EG278
		1.000	997	1.034	1.025	1.275	1.351	2.035
	1490-1600 (Sup. 990)	EG235	EG135	EG246	EG146	EG257	EG268	EG279
		1.228	1.228	1.275	1.275	1.398	1.484	2.536
	1610-1770 (Max. 990)	EG236	EG136	EG247	EG147	EG258	EG269	EG280
		1.051	997	1.080	1.025	1.275	1.354	2.035
	1610-1770 (Sup. 990)	EG237	EG137	EG248	EG148	EG259	EG270	EG281
		1.228	1.228	1.275	1.275	1.398	1.484	2.536
	1780-1980 (Max. 990)	EG238	EG138	EG249	EG149	EG260	EG271	EG282
		1.089	997	1.121	1.025	1.275	1.351	2.172
	1780-1980 (Sup. 990)	EG239	EG139	EG250	EG150	EG261	EG272	EG283
		1.228	1.228	1.275	1.275	1.398	1.484	2.536
	1990-2600 (Sup. 990)	EG240	EG140	EG251	EG151	EG262	EG273	EG284
		1.228	1.228	1.275	1.275	1.398	1.484	2.536

PRECIOS EN EUROS



**Puertas multiuso con marcado CE tienen un incremento de +5€**

- Las puertas de altura superior o igual a 2400 mm, llevarán una tercera bisagra adicional.

**NOTA:** La variación de medidas con respecto a las medidas estándar se realizará de 10 mm en 10 mm.

- Medida mínima por hoja en anchura 400 mm y máxima 1300 mm. (\*Ancho superior a 2000 mm 11 garras de anclaje en obra de 155 x 30 x 1,5mm).

# CLASSIC DE MANO EI<sub>2</sub> 60 C5

## EI<sub>2</sub> 60 C5 ESTÁNDAR

COLOR 7035/PADILLA (gris)

### 1 HOJA

Código	Anchura	Altura	Precio €
AA001	800	2050	285
AA002	890		285
AA003	990		304
AA004	1100		372
AA005	1200		389
AA006	1300		397
AA007	800		296
AA008	890	2140	313
AA009	990		323
AA010	1100		400
AA011	1200		400
AA012	1300		409

REFUERZO CIERRAPUERTA INCLUIDO EN EL PRECIO

### 2 HOJAS

Código	Anchura	Altura	Precio €
AA030	1190(600+590)	2050	715
AA031	1200(800+400)		659
AA032	1290(650+640)		715
AA033	1290(890+400)		683
AA034	1390(700+690)		715
AA035	1390(990+400)		703
AA036	1490(750+740)		731
AA037	1590(800+790)		761
AA038	1770(890+880)		809
AA039	1970(990+980)	858	
AA040	1190(600+590)	2140	793
AA041	1200(800+400)		685
AA042	1290(650+640)		793
AA043	1290(890+400)		704
AA044	1390(700+690)		793
AA045	1390(990+400)		721
AA046	1490(750+740)		793
AA047	1590(800+790)		761
AA048	1770(890+880)		809
AA049	1970(990+980)	858	

REFUERZO CIERRAPUERTA INCLUIDO EN EL PRECIO

**NOTA:** las puertas de doble hoja superiores a 1400 mm de ancho se enviarán siempre desmontadas, salvo que el pedido sea de un mínimo de 10 unidades de la misma medida.

**NOTA:** para pedidos inferiores a 10 unidades, el montaje de la misma supondrá un suplemento de **100€/neto** para cantidades de 1 a 5 puertas y de **11€/neto** por unidad de 6 a 9 puertas. **(SOLO APLICABLE A MEDIDAS ESTÁNDAR)**



# CLASSIC EI<sub>2</sub> 60 C5 MEDIDAS ESPECIALES

COLOR 7035/PADILLA (gris)

## 1 HOJA

ALTURA

ANCHURA

	800-2040	2050	2060-2130	2140	2150-2450	2460-2650 *	2660-3000
400-800	AA201	AA101	AA206	AA106	AA211	AA216	AA221
	547	489	564	508	719	759	1.300
810-890	AA202	AA102	AA207	AA107	AA212	AA217	AA222
	570	514	590	535	719	759	1.300
900-990	AA203	AA103	AA208	AA108	AA213	AA218	AA223
	590	537	612	561	794	849	1.456
1000-1100	AA204	AA104	AA209	AA109	AA214	AA219	AA224
	621	604	647	631	794	849	1.456
1110-1300	AA205	AA105	AA210	AA110	AA215	AA220	AA225
	728	683	759	713	849	932	1.594

REFUERZO CIERRAPUERTA INCLUIDO EN EL PRECIO

PRECIOS EN EUROS

## 2 HOJAS

ALTURA

ANCHURA

	800-2040	2050	2060-2130	2140	2150-2450	2460-2650 *	2660-3000
800-1200 (Max. 800)	AA230	AA130	AA241	AA141	AA252	AA263	AA274
	1.106	1.063	1.142	1.101	1.340	1.405	2.541
900-1300 (Max. 890)	AA231	AA131	AA242	AA142	AA253	AA264	AA275
	1.135	1.079	1.171	1.119	1.416	1.487	2.541
1310-1480 (Max. 990)	AA232	AA132	AA243	AA143	AA254	AA265	AA276
	1.158	1.098	1.197	1.142	1.565	1.652	2.825
1310-1480 (Sup. 990)	AA233	AA133	AA244	AA144	AA255	AA266	AA277
	1.656	1.656	1.719	1.719	1.656	2.017	3.423
1490-1600 (Max. 990)	AA234	AA134	AA245	AA145	AA256	AA267	AA278
	1.157	1.148	1.234	1.187	1.565	1.652	2.825
1490-1600 (Sup. 990)	AA235	AA135	AA246	AA146	AA257	AA268	AA279
	1.656	1.656	1.719	1.719	1.743	2.017	3.423
1610-1770 (Max. 990)	AA236	AA136	AA247	AA147	AA258	AA269	AA280
	1.190	1.197	1.286	1.243	1.565	1.652	2.825
1610-1770 (Sup. 990)	AA237	AA137	AA248	AA148	AA259	AA270	AA281
	1.656	1.656	1.719	1.719	1.898	2.017	3.423
1780-1980 (Max. 990)	AA238	AA138	AA249	AA149	AA260	AA271	AA282
	1.239	1.245	1.333	1.288	1.734	1.829	3.139
1780-1980 (Sup. 990)	AA239	AA139	AA250	AA150	AA261	AA272	AA283
	1.656	1.656	1.719	1.719	1.842	2.017	3.423
1990-2600 (Sup. 990)	AA240	AA140	AA251	AA151	AA262	AA273	AA284
	1.656	1.656	1.719	1.719	1.842	2.017	3.423

REFUERZO CIERRAPUERTA INCLUIDO EN EL PRECIO

PRECIOS EN EUROS

\* Puertas con marco tipo B con una altura superior de hueco de obra de 2570mm consultar homologación.

\* Puertas con marco MC3 con una altura superior de hueco de obra de 2550mm consultar homologación.

- Las puertas de altura superior o igual a 2400 mm, llevarán una tercera bisagra adicional.

**NOTA:** La variación de medidas con respecto a las medidas estándar se realizará de 10 mm en 10 mm.

- Medida mínima por hoja en anchura 400 mm y máxima 1300 mm. (\*Ancho superior a 2000 mm 11 garras de anclaje en obra de 155 x 30 x 1,5mm).

**NOTA:** Para puertas de doble hoja de uso intensivo o para anchura superior a 2400 u hoja principal superior a 1200 es aconsejable el uso del cierrapuertas.

Según el código técnico, las puertas CORTA-FUEGOS deberán incorporar en su instalación un cierrapuertas

# CLASSIC DE MANO EI<sub>2</sub> 60 C5 (ESPESOR 63 mm)

## EI<sub>2</sub> 60 C5 ESTÁNDAR

COLOR 7035/PADILLA (gris)

1 HOJA

Código	Anchura	Altura	Precio €
60001	800	2050	345
60002	890		360
60003	990		378
60004	1100		475
60005	1200		475
60006	1300		485
60013	1330*		508
60007	800	2140	356
60008	890		377
60009	990		392
60010	1100		490
60011	1200		498
60012	1300		508
60014	1330*		531

REFUERZO CIERRAPUERTA INCLUIDO EN EL PRECIO

\* Superior a 1300mm: Solo pintado gofrado/texturado

2 HOJAS

Código	Anchura	Altura	Precio €
60050	1200(600+600)	2050	853
60031	1200(800+400)		767
60062	1300(650+650)		853
60033	1290(890+400)		792
60051	1400(700+700)		853
60035	1390(990+400)		812
60052	1500(750+750)		853
60053	1600(800+800)		853
60063	1780(890+890)		899
60054	1980(990+990)		939
60055	1200(600+600)	2140	887
60041	1200(800+400)		796
60056	1300(650+650)		887
60043	1290(890+400)		796
60057	1400(700+700)		887
60045	1390(990+400)		838
60058	1500(750+750)		887
60059	1600(800+800)		861
60060	1780(890+890)		903
60061	1980(990+990)		946

REFUERZO CIERRAPUERTA INCLUIDO EN EL PRECIO

**NOTA:** las puertas de doble hoja superiores a 1400 mm de ancho se enviarán siempre desmontadas, salvo que el pedido sea de un mínimo de 10 unidades de la misma medida.

**NOTA:** para pedidos inferiores a 10 unidades, el montaje de la misma supondrá un suplemento de **100€/neto** para cantidades de 1 a 5 puertas y de **11€/neto** por unidad de 6 a 9 puertas. **(SOLO APLICABLE A MEDIDAS ESTÁNDAR)**

# CLASSIC EI<sub>2</sub> 60 C5 MEDIDAS ESPECIALES (ESPESOR 63 mm)

COLOR 7035/PADILLA (gris)

## 1 HOJA

		ALTURA						
		800-2040	2050	2060-2130	2140	2150-2450	2460-2650 *	2660-3000
ANCHURA	400-800	60201	60101	60206	60106	60211	60216	60221
		632	572	656	596	872	931	1.509
	810-890	60202	60102	60207	60107	60212	60217	60222
		663	607	692	639	872	931	1.509
	900-990	60203	60103	60208	60108	60213	60218	60223
		692	642	727	663	985	1.043	1.695
	1000-1100	60204	60104	60209	60109	60214	60219	60224
		780	732	815	769	985	1.043	1.695
	1110-1330*	60205	60105	60210	60110	60215	60220	60225
		847	801	883	840	1.088	1.269	2.190

REFUERZO CIERRAPUERTA INCLUIDO EN EL PRECIO

\* Superior a 1300mm: Solo pintado gofrado/texturado

PRECIOS EN EUROS

## 2 HOJAS

		ALTURA						
		800-2040	2050	2060-2130	2140	2150-2450	2460-2650 *	2660-3000
ANCHURA	800-1200 (Max. 800)	60230	60130	60241	60141	60252	60263	60274
		1.308	1.240	1.352	1.282	1.571	1.653	3.023
	900-1300 (Max. 890)	60231	60131	60242	60142	60253	60264	60275
		1.345	1.269	1.388	1.318	1.684	1.769	3.023
	1310-1480 (Max. 990)	60232	60132	60243	60143	60254	60265	60276
		1.375	1.296	1.423	1.347	1.877	1.987	3.403
	1310-1480 (Sup. 990)	60233	60133	60244	60144	60255	60266	60277
		2.015	2.015	2.098	2.098	1.936	2.254	4.810
	1490-1600 (Max. 990)	60234	60134	60245	60145	60256	60267	60278
		1.412	1.352	1.466	1.403	1.877	1.987	3.403
	1490-1600 (Sup. 990)	60235	60135	60246	60146	60257	60268	60279
		2.015	2.015	2.098	2.098	2.121	2.254	4.810
	1610-1770 (Max. 990)	60236	60136	60247	60147	60258	60269	60280
		1.487	1.418	1.538	1.474	1.877	1.987	3.403
	1610-1770 (Sup. 990)	60237	60137	60248	60148	60259	60270	60281
		2.015	2.015	2.098	2.098	2.121	2.254	4.810
	1780-1980 (Max. 990)	60238	60138	60249	60149	60260	60271	60282
		1.549	1.487	1.607	1.543	2.098	2.098	4.438
	1780-1980 (Sup. 990)	60239	60139	60250	60150	60261	60272	60283
		2.015	2.015	2.098	2.098	2.121	2.254	4.810
	1990-2600 (Sup. 990)	60240	60140	60251	60151	60262	60273	60284
		2.015	2.015	2.098	2.098	2.121	2.254	4.810

REFUERZO CIERRAPUERTA INCLUIDO EN EL PRECIO

PRECIOS EN EUROS

\* Puertas con marco tipo B con una altura superior de hueco de obra de 2570mm consultar homologación.

\* Puertas con marco MC3 con una altura superior de hueco de obra de 2550mm consultar homologación.

● Las puertas de altura superior o igual a 2400 mm, llevarán una tercera bisagra adicional.

**NOTA:** La variación de medidas con respecto a las medidas estandar se realizará de 10 mm en 10 mm.

- Medida mínima por hoja en anchura 400 mm y máxima 1300 mm. (\*Ancho superior a 2000 mm 11 garras de anclaje en obra de 155 x 30 x 1,5mm).

**NOTA:** Para puertas de doble hoja de uso intensivo o para anchura superior a 2400 u hoja principal superior a 1200 es aconsejable el uso del cierrapuertas.

Según el código técnico, las puertas CORTA-FUEGOS deberán incorporar en su instalación un cierrapuertas

# CLASSIC DE MANO EI<sub>2</sub> 120 C5

## EI<sub>2</sub> 120 C5 ESTÁNDAR

COLOR 7035/PADILLA (gris)

1 HOJA

Código	Anchura	Altura	Precio €
FA001	800	2050	355
FA002	890		370
FA003	990		389
FA004	1100		489
FA005	1200		489
FA006	1300		499
FA013	1330	2140	523
FA007	800		367
FA008	890		388
FA009	990		404
FA010	1100		505
FA011	1200		513
FA012	1300		523
FA014	1330*		546

REFUERZO CIERRAPUERTA INCLUIDO EN EL PRECIO

\* Superior a 1300mm: Solo pintado gofrado/texturado

2 HOJAS

Código	Anchura	Altura	Precio €
FA050	1200(600+600)	2050	879
FA031	1200(800+400)		790
FA062	1300(650+650)		879
FA033	1290(890+400)		815
FA051	1400(700+700)		879
FA035	1390(990+400)		837
FA052	1500(750+750)		879
FA053	1600(800+800)		879
FA063	1780(890+890)		926
FA054	1980(990+990)		967
FA055	1200(600+600)	2140	913
FA041	1200(800+400)		820
FA056	1300(650+650)		913
FA043	1290(890+400)		820
FA057	1400(700+700)		913
FA045	1390(990+400)		863
FA058	1500(750+750)		913
FA059	1600(800+800)		887
FA060	1780(890+890)		930
FA061	1980(990+990)		974

REFUERZO CIERRAPUERTA INCLUIDO EN EL PRECIO

**NOTA:** las puertas de doble hoja superiores a 1400 mm de ancho se enviarán siempre desmontadas, salvo que el pedido sea de un mínimo de 10 unidades de la misma medida.

**NOTA:** para pedidos inferiores a 10 unidades, el montaje de la misma supondrá un suplemento de **100€/neto** para cantidades de 1 a 5 puertas y de **11€/neto** por unidad de 6 a 9 puertas. **(SOLO APLICABLE A MEDIDAS ESTÁNDAR)**

# CLASSIC EI<sub>2</sub> 120 C5 MEDIDAS ESPECIALES

COLOR 7035/PADILLA (gris)

1 HOJA

ALTURA

		800-2040	2050	2060-2130	2140	2150-2450	2460-2650 *	2660-3000
ANCHURA	400-800	FA201	FA101	FA206	FA106	FA211	FA216	FA221
		651	590	675	614	898	1.126	1.554
	810-890	FA202	FA102	FA207	FA107	FA212	FA217	FA222
		683	625	713	659	898	959	1.554
	900-990	FA203	FA103	FA208	FA108	FA213	FA218	FA223
713		661	749	683	1.015	1.075	1.745	
1000-1100	FA204	FA104	FA209	FA109	FA214	FA219	FA224	
	803	754	840	792	1.015	1.075	1.745	
1110-1330*	FA205	FA105	FA210	FA110	FA215	FA220	FA225	
	872	825	910	865	1.120	1.307	2.256	

REFUERZO CIERRAPUERTA INCLUIDO EN EL PRECIO

\* Superior a 1300mm: Solo pintado gofrado/texturado

PRECIOS EN EUROS

2 HOJAS

ALTURA

		800-2040	2050	2060-2130	2140	2150-2450	2460-2650 *	2660-3000
ANCHURA	800-1200 (Max. 800)	FA230	FA130	FA241	FA141	FA252	FA263	FA274
		1.347	1.277	1.393	1.320	1.619	1.703	3.114
	900-1300 (Max. 890)	FA231	FA131	FA242	FA142	FA253	FA264	FA275
		1.385	1.307	1.429	1.357	1.734	1.822	3.114
	1310-1480 (Max. 990)	FA232	FA132	FA243	FA143	FA254	FA265	FA276
		1.416	1.335	1.466	1.387	1.933	2.047	3.505
	1310-1480 (Sup. 990)	FA233	FA133	FA244	FA144	FA255	FA266	FA277
		2.076	2.076	2.161	2.161	2.161	2.322	4.955
	1490-1600 (Max. 990)	FA234	FA134	FA245	FA145	FA256	FA267	FA278
		1.454	1.393	1.510	1.445	1.933	2.047	3.505
	1490-1600 (Sup. 990)	FA235	FA135	FA246	FA146	FA257	FA268	FA279
		2.076	2.076	2.161	2.161	2.185	2.322	4.955
	1610-1770 (Max. 990)	FA236	FA136	FA247	FA147	FA258	FA269	FA280
		1.532	1.461	1.584	1.518	1.933	2.047	3.505
	1610-1770 (Sup. 990)	FA237	FA137	FA248	FA148	FA259	FA270	FA281
		2.076	2.076	2.161	2.161	2.185	2.322	4.955
1780-1980 (Max. 990)	FA238	FA138	FA249	FA149	FA260	FA271	FA282	
	1.595	1.532	1.655	1.590	2.161	2.161	4.571	
1780-1980 (Sup. 990)	FA239	FA139	FA250	FA150	FA261	FA272	FA283	
	2.076	2.076	2.161	2.161	2.185	2.322	4.955	
1990-2600 (Sup. 990)	FA240	FA140	FA251	FA151	FA262	FA273	FA284	
	2.076	2.076	2.161	2.161	2.185	2.322	4.955	

REFUERZO CIERRAPUERTA INCLUIDO EN EL PRECIO

PRECIOS EN EUROS

\* Puertas con marco tipo B con una altura superior de hueco de obra de 2570mm consultar homologación.

\* Puertas con marco MC3 con una altura superior de hueco de obra de 2550mm consultar homologación.

● Las puertas de altura superior o igual a 2400 mm, llevarán una tercera bisagra adicional.

**NOTA:** La variación de medidas con respecto a las medidas estandar se realizará de 10 mm en 10 mm.

- Medida mínima por hoja en anchura 400 mm y máxima 1300 mm. (\*Ancho superior a 2000 mm 11 garras de anclaje en obra de 155 x 30 x 1,5mm).

**NOTA:** Para puertas de doble hoja de uso intensivo o para anchura superior a 2400 u hoja principal superior a 1200 es aconsejable el uso del cierrapuertas.

Según el código técnico, las puertas CORTA-FUEGOS deberán incorporar en su instalación un cierrapuertas



# KITS Y UBICACIÓN JUNTAS

---

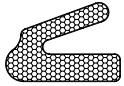

# KITS DE AISLAMIENTO ACÚSTICO

## PUERTAS DE 1 HOJA

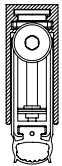



KIT KA1 (1H) ★★ ★	
	KS F361-1 (Marco MC3)
	KS F361
	Burlete humos calientes*
172 €/KIT	



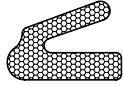

\*Hojas de espesor 53mm: Altura máxima 2970mm



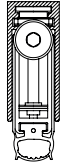

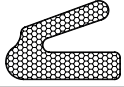
\*Hojas de espesor 63mm: Altura máxima 2950mm

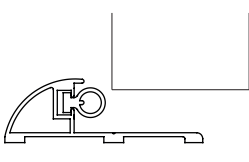

## PUERTAS DE 2 HOJAS

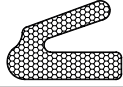
KIT KA1 (2H) ★★ ★	
	KS F361-1 (Marco MC3)
	KS F361
  	KS F342 KS F347 KS F1023
	Burlete humos calientes*
401 €/KIT	



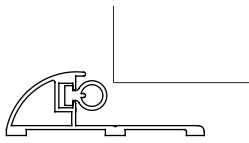

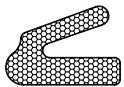
KIT KA2 (1H)	
	KS F361-1 (Marco MC3)
	KS F361
	PP1
172 €/KIT	

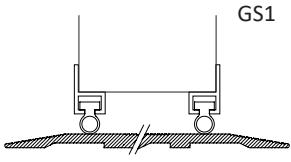

KIT KA2 (2H)	
	KS F361-1 (Marco MC3)
	KS F361
  	KS F342 KS F347 KS F1023
	PP1
401 €/KIT	

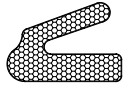
KIT KA3 (1H)	
	KS F361-1 (Marco MC3)
	KS F361
	GS1
172 €/KIT	

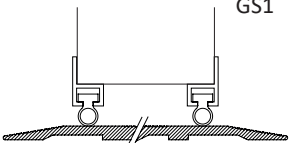

KIT KA3 (2H)	
	KS F361-1 (Marco MC3)
	KS F361
  	KS F342 KS F347 KS F1023
	GS1
401 €/KIT	

# UBICACIÓN DE LAS JUNTAS

## JUNTAS DE MARCO

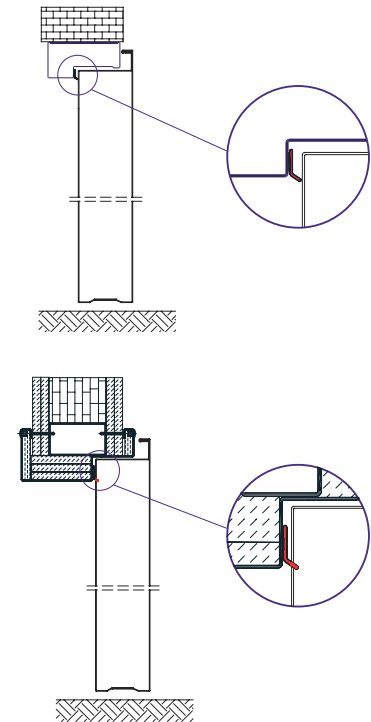
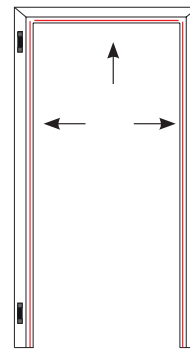
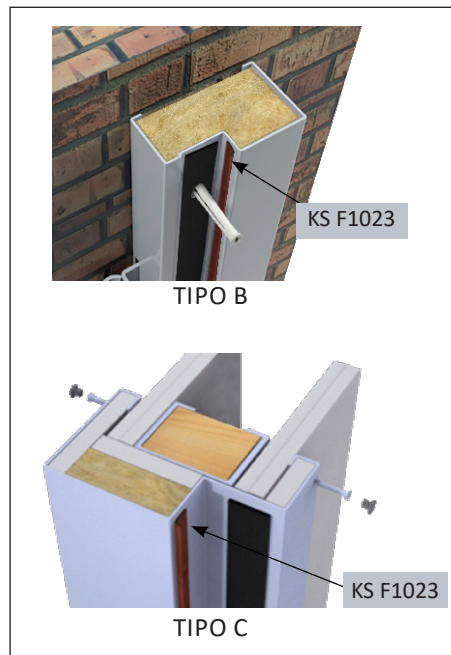
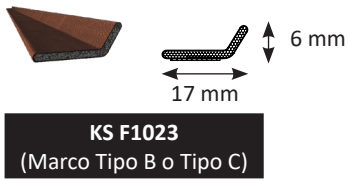
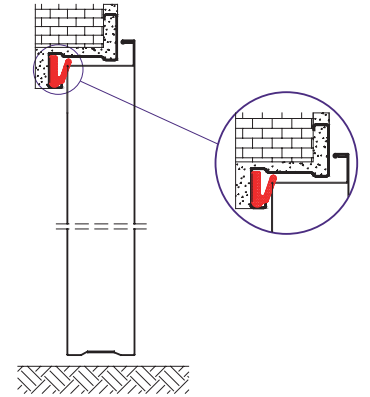
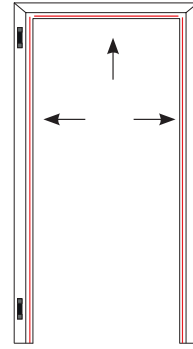
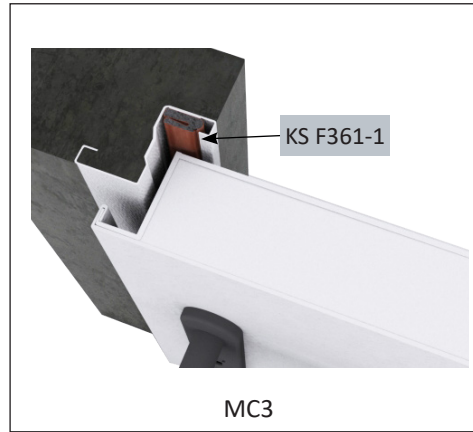
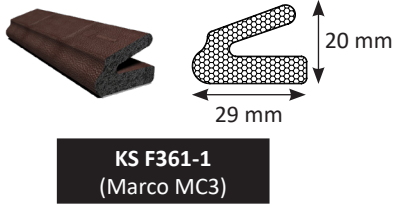

## JUNTA DE HOJA

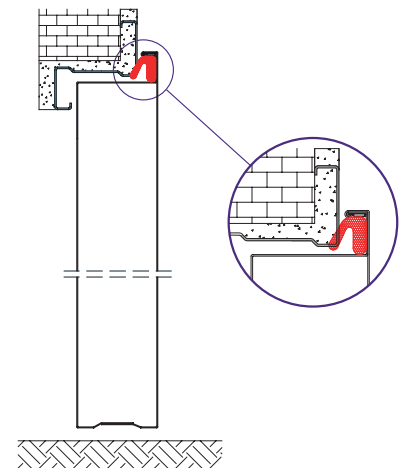
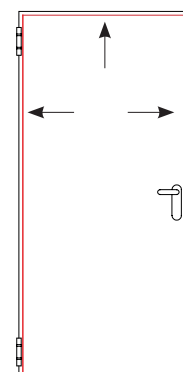
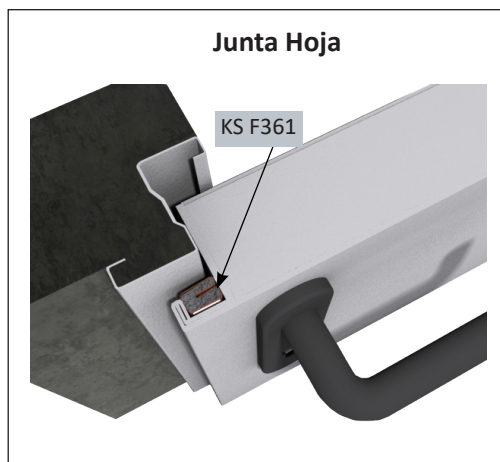



## JUNTAS ENTRE HOJAS (DOBLE HOJA)

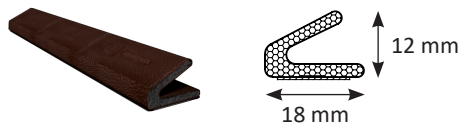

**KS F342**

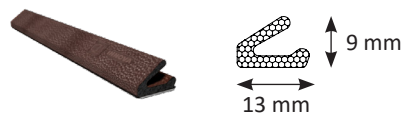

**KS F347**

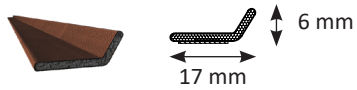

**KS F1023**

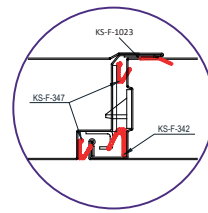
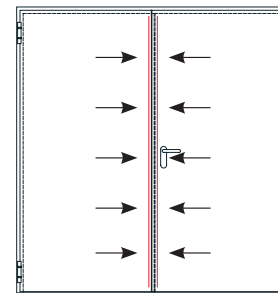
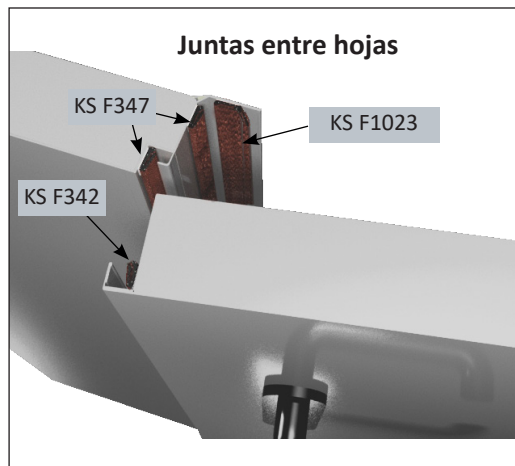

## BURLETE

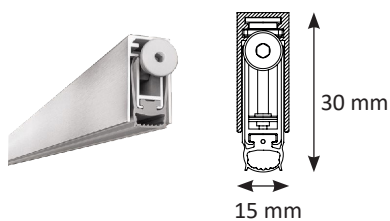

**BURLETE (KIT KA1)**

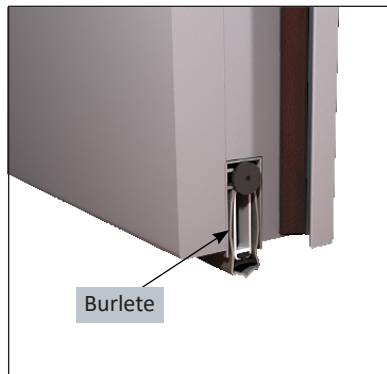

Burlete

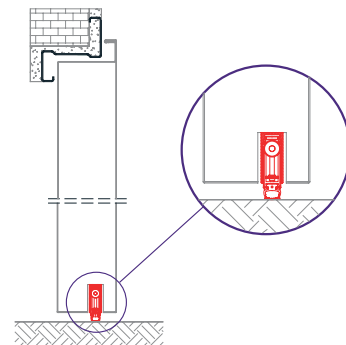
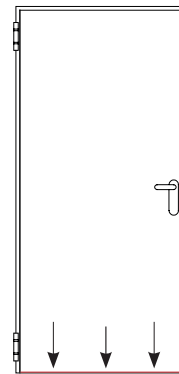

## PP1

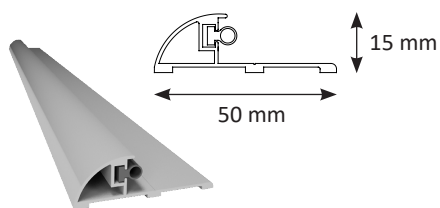

**PP1 (KIT KA2)**

Altura 15 mm

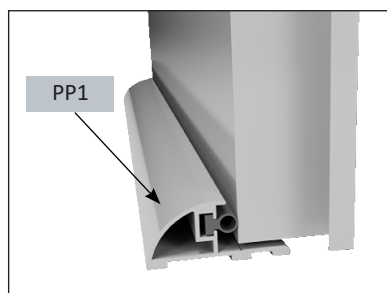

PP1

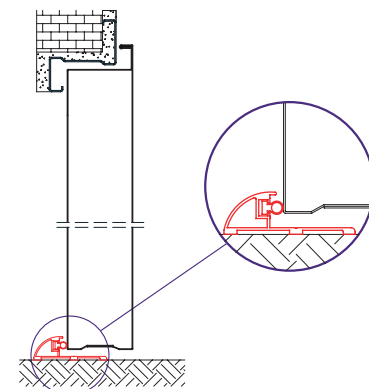
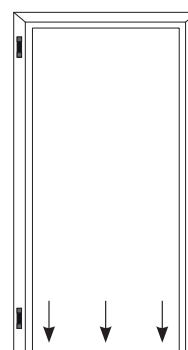

## GS1

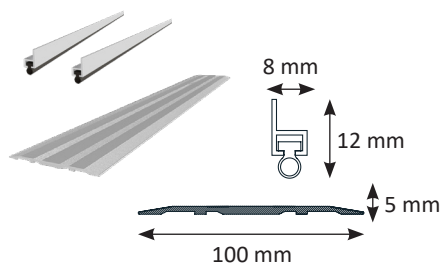

**GS1 (KIT KA3)**

Altura 5 mm

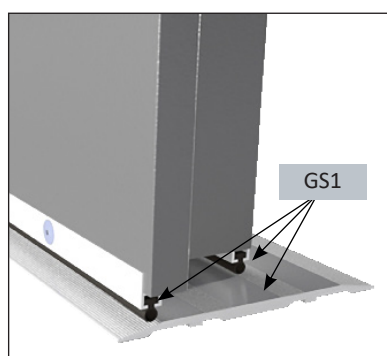

GS1

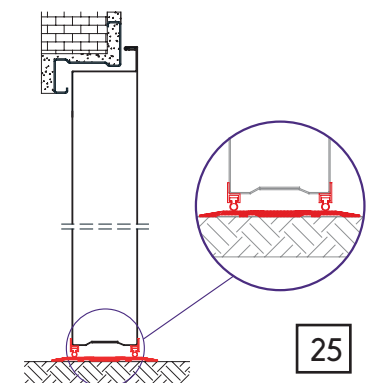
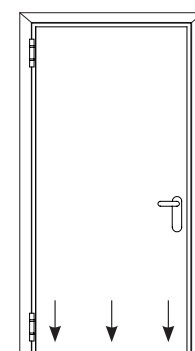



# GAMA INNOVA



DESCRIPCIÓN TÉCNICA

**INNOVA 2 EI<sub>2</sub> 60 S<sub>a</sub> C5 - Referencia Comercial: INNOVA 2 EI<sub>2</sub> 60 S<sub>a</sub>**  
**INNOVA 2 EI<sub>2</sub> 120 S<sub>a</sub> C5 - Referencia Comercial: INNOVA 2 EI<sub>2</sub> 120 S<sub>a</sub>**

## NOTAS

- Anchura mínima de hoja = 400mm; Anchura máxima de hoja = 1300mm.
- Las puertas con altura nominal igual o superior a 2400 tienen una bisagra adicional.
- Hoja de 63 de espesor realizada en acero galvanizado tipo skinpass, rellena lana de roca con o sin placa de cartón yeso.
- Cerradura homologada marcado CE.
- Dos bisagras de acero galvanizado cortafuego.
- Manilla M1 antienganche norma DIN en poliamida ignífuga de color negro con alma de acero.

## PUERTAS DE DOS HOJAS

- En puertas de 2 hojas, de ancho total superior a 2400 o anchura de hoja activa mayor de 1200, usar cierrapuertas doble con secuenciador de cierre.
- Las puertas cortafuegos llevan contracerradura CR4/5.

PARA PEDIDOS URGENTES Y OTROS ACABADOS: SUPLEMENTO  
DE PRECIO A CONSULTAR

EN 1634  
S<sub>a</sub>  
C5

Medidas en mm

REFUERZO CIERRAPUERTA INCLUIDO

## INNOVA 2 EI<sub>2</sub> 60 S<sub>a</sub> ESTÁNDAR

COLOR 7035/PADILLA (gris)

### 1 HOJA

Código	Anchura	Altura	Precio €
AI001	800	2050	355
AI002	890		370
AI003	990		389
AI004	1100		489
AI005	1200		489
AI006	1300		499
AI007	800	2140	367
AI008	890		388
AI009	990		404
AI010	1100		505
AI011	1200		513
AI012	1300		523

REFUERZO CIERRAPUERTA INCLUIDO EN EL PRECIO

### 2 HOJAS

Código	Anchura	Altura	Precio €
AI050	1200(600+600)	2050	879
AI031	1200(800+400)		790
AI062	1300(650+650)		879
AI033	1290(890+400)		815
AI051	1400(700+700)		879
AI035	1390(990+400)		837
AI052	1500(750+750)	2140	879
AI053	1600(800+800)		879
AI063	1780(890+890)		926
AI054	1980(990+990)		967
AI055	1200(600+600)		913
AI041	1200(800+400)		820
AI056	1300(650+650)	2140	913
AI043	1290(890+400)		820
AI057	1400(700+700)		913
AI045	1390(990+400)		863
AI058	1500(750+750)		913
AI059	1600(800+800)		887
AI060	1780(890+890)	930	
AI061	1980(990+990)	974	

REFUERZO CIERRAPUERTA INCLUIDO EN EL PRECIO



-Puertas Innova 2 EI<sub>2</sub> 60 1 hoja standard con marcado CE tienen un incremento de +32€

-Puertas Innova 2 EI<sub>2</sub> 60 2 hojas standard con marcado CE tienen un incremento de +64€

**NOTA:** las puertas de doble hoja superiores a 1400 mm de ancho se enviarán siempre desmontadas, salvo que el pedido sea de un mínimo de 10 unidades de la misma medida.

**NOTA:** para pedidos inferiores a 10 unidades, el montaje de la misma supondrá un suplemento de **100€/neto** para cantidades de 1 a 5 puertas y de **11€/neto** por unidad de 6 a 9 puertas. **(SOLO APLICABLE A MEDIDAS ESTÁNDAR)**

# INNOVA 2 EI<sub>2</sub> 60 S<sub>a</sub> MEDIDAS ESPECIALES

COLOR 7035/PADILLA (gris)

1 HOJA

ALTURA

ANCHURA	ALTURA						
	800-2040	2050	2060-2130	2140	2150-2450	2460-2650 *	2660-3000
400-800	AI201	AI101	AI206	AI106	AI211	AI216	AI221
	651	590	675	614	898	959	1.554
810-890	AI202	AI102	AI207	AI107	AI212	AI217	AI222
	683	625	713	659	898	959	1.554
900-990	AI203	AI103	AI208	AI108	AI213	AI218	AI223
	713	661	749	683	1.015	1.075	1.745
1000-1100	AI204	AI104	AI209	AI109	AI214	AI219	AI224
	803	754	840	792	1.015	1.075	1.745
1110-1330*	AI205	AI105	AI210	AI110	AI215	AI220	AI225
	872	825	910	865	1.120	1.307	2.256

REFUERZO CIERRAPUERTA INCLUIDO EN EL PRECIO

\* Superior a 1300mm: Solo pintado gofrado/texturado

PRECIOS EN EUROS

2 HOJAS

ALTURA

ANCHURA	ALTURA						
	800-2040	2050	2060-2130	2140	2150-2450	2460-2650 *	2660-3000
800-1200 (Max. 800)	AI230	AI130	AI241	AI141	AI252	AI263	AI274
	1.347	1.277	1.393	1.320	1.619	1.703	3.114
900-1300 (Max. 890)	AI231	AI131	AI242	AI142	AI253	AI264	AI275
	1.385	1.307	1.429	1.357	1.734	1.822	3.114
1310-1480 (Max. 990)	AI232	AI132	AI243	AI143	AI254	AI265	AI276
	1.416	1.335	1.466	1.387	1.933	2.047	3.505
1310-1480 (Sup. 990)	AI233	AI133	AI244	AI144	AI255	AI266	AI277
	2.076	2.076	2.161	2.161	1.995	2.322	4.955
1490-1600 (Max. 990)	AI234	AI134	AI245	AI145	AI256	AI267	AI278
	1.454	1.393	1.510	1.445	1.933	2.047	3.505
1490-1600 (Sup. 990)	AI235	AI135	AI246	AI146	AI257	AI268	AI279
	2.076	2.076	2.161	2.161	2.185	2.322	4.955
1610-1770 (Max. 990)	AI236	AI136	AI247	AI147	AI258	AI269	AI280
	1.532	1.461	1.584	1.518	1.933	2.047	3.505
1610-1770 (Sup. 990)	AI237	AI137	AI248	AI148	AI259	AI270	AI281
	2.076	2.076	2.161	2.161	2.185	2.322	4.955
1780-1980 (Max. 990)	AI238	AI138	AI249	AI149	AI260	AI271	AI282
	1.595	1.532	1.655	1.590	2.161	2.161	4.571
1780-1980 (Sup. 990)	AI239	AI139	AI250	AI150	AI261	AI272	AI283
	2.076	2.076	2.161	2.161	2.185	2.322	4.955
1990-2600 (Sup. 990)	AI240	AI140	AI251	AI151	AI262	AI273	AI284
	2.076	2.076	2.161	2.161	2.185	2.322	4.955

REFUERZO CIERRAPUERTA INCLUIDO EN EL PRECIO

PRECIOS EN EUROS



-Puertas Innova 2 EI<sub>2</sub> 60 1 hoja especiales hasta 2560 mm con marcado CE tienen un incremento de +162€

-Puertas Innova 2 EI<sub>2</sub> 60 2 hojas especiales hasta 2560 mm con marcado CE tienen un incremento de +324€

\* Puertas con marco tipo B con una altura superior de hueco de obra de 2570mm consultar homologación.

\* Puertas con marco MC3 con una altura superior de hueco de obra de 2550mm consultar homologación.

- Las puertas de altura superior o igual a 2400 mm, llevarán una tercera bisagra adicional.

**NOTA:** La variación de medidas con respecto a las medidas estandar se realizará de 10 mm en 10 mm.

- Medida mínima por hoja en anchura 400 mm y máxima 1300 mm. (\*Ancho superior a 2000 mm 11 garras de anclaje en obra de 155 x 30 x 1,5mm).

**NOTA:** Para puertas de doble hoja de uso intensivo o para anchura superior a 2400 u hoja principal superior a 1200 es aconsejable el uso del cierrapuertas.

Según el código técnico, las puertas CORTA-FUEGOS deberán incorporar en su instalación un cierrapuertas

## INNOVA 2 EI<sub>2</sub> 120 S<sub>a</sub> ESTÁNDAR

COLOR 7035/PADILLA (gris)

### 1 HOJA

Código	Anchura	Altura	Precio €
AJ001	800	2050	433
AJ002	890		448
AJ003	990		466
AJ004	1100		563
AJ005	1200		563
AJ006	1300		573
AJ007	800		444
AJ008	890	2140	465
AJ009	990		480
AJ010	1100		578
AJ011	1200		586
AJ012	1300		596

REFUERZO CIERRAPUERTA INCLUIDO EN EL PRECIO

### 2 HOJAS

Código	Anchura	Altura	Precio €
AJ050	1200(600+600)	2050	1.033
AJ031	1200(800+400)		947
AJ062	1300(650+650)		1.033
AJ033	1290(890+400)		972
AJ051	1400(700+700)		1.033
AJ035	1390(990+400)		992
AJ052	1500(750+750)		1.033
AJ053	1600(800+800)		1.033
AJ063	1780(890+890)		1.079
AJ054	1980(990+990)		1.119
AJ055	1200(600+600)		1.067
AJ041	1200(800+400)	2140	976
AJ056	1300(650+650)		1.067
AJ043	1290(890+400)		976
AJ057	1400(700+700)		1.067
AJ045	1390(990+400)		1.018
AJ058	1500(750+750)		1.067
AJ059	1600(800+800)		1.041
AJ060	1780(890+890)		1.083
AJ061	1980(990+990)		1.126

REFUERZO CIERRAPUERTA INCLUIDO EN EL PRECIO

- CE** -Puertas Innova 2 EI<sub>2</sub>120 1 hoja standard con marcado CE tienen un incremento de +108€  
 -Puertas Innova 2 EI<sub>2</sub>120 2 hojas standard con marcado CE tienen un incremento de +216€

**NOTA:** las puertas de doble hoja superiores a 1400 mm de ancho se enviarán siempre desmontadas, salvo que el pedido sea de un mínimo de 10 unidades de la misma medida.

**NOTA:** para pedidos inferiores a 10 unidades, el montaje de la misma supondrá un suplemento de 100€/neto para cantidades de 1 a 5 puertas y de 11€/neto por unidad de 6 a 9 puertas. (SOLO APLICABLE A MEDIDAS ESTÁNDAR)

# INNOVA 2 EI<sub>2</sub> 120 S<sub>a</sub> MEDIDAS ESPECIALES

COLOR 7035/PADILLA (gris)

EN 1634

S<sub>a</sub>  
C5

1 HOJA

ALTURA

ANCHURA

	800-2040	2050	2060-2130	2140	2150-2450	2460-2650 *	2660-3000
400-800	AJ201	AJ101	AJ206	AJ106	AJ211	AJ216	AJ221
	720	660	744	684	960	1.019	1.597
810-890	AJ202	AJ102	AJ207	AJ107	AJ212	AJ217	AJ222
	751	695	780	727	960	1.019	1.597
900-990	AJ203	AJ103	AJ208	AJ108	AJ213	AJ218	AJ223
	780	730	811	751	1.073	1.131	1.783
1000-1100	AJ204	AJ104	AJ209	AJ109	AJ214	AJ219	AJ224
	868	820	903	857	1.073	1.131	1.783
1110-1330*	AJ205	AJ105	AJ210	AJ110	AJ215	AJ220	AJ225
	935	890	971	928	1.176	1.357	2.278

REFUERZO CIERRAPUERTA INCLUIDO EN EL PRECIO

\* Superior a 1300mm: (no disponible en Mercado CE) Solo pintado gofrado/texturado

PRECIOS EN EUROS

ALTURA

2 HOJAS

ANCHURA

	800-2040	2050	2060-2130	2140	2150-2450	2460-2650 *	2660-3000
800-1200 (Max. 800)	AJ230	AJ130	AJ241	AJ141	AJ252	AJ263	AJ274
	1.488	1.420	1.532	1.462	1.751	1.833	3.203
900-1300 (Max. 890)	AJ231	AJ131	AJ242	AJ142	AJ253	AJ264	AJ275
	1.525	1.449	1.568	1.498	1.864	1.949	3.203
1310-1480 (Max. 990)	AJ232	AJ132	AJ243	AJ143	AJ254	AJ265	AJ276
	1.555	1.476	1.603	1.527	2.057	2.167	3.583
1310-1480 (Sup. 990)	AJ233	AJ133	AJ244	AJ144	AJ255	AJ266	AJ277
	2.195	2.195	2.278	2.278	2.116	2.434	4.990
1490-1600 (Max. 990)	AJ234	AJ134	AJ245	AJ145	AJ256	AJ267	AJ278
	1.592	1.532	1.646	1.583	2.057	2.167	3.583
1490-1600 (Sup. 990)	AJ235	AJ135	AJ246	AJ146	AJ257	AJ268	AJ279
	2.195	2.195	2.278	2.278	2.301	2.434	4.990
1610-1770 (Max. 990)	AJ236	AJ136	AJ247	AJ147	AJ258	AJ269	AJ280
	1.667	1.598	1.718	1.654	2.057	2.167	3.583
1610-1770 (Sup. 990)	AJ237	AJ137	AJ248	AJ148	AJ259	AJ270	AJ281
	2.195	2.195	2.278	2.278	2.301	2.434	4.990
1780-1980 (Max. 990)	AJ238	AJ138	AJ249	AJ149	AJ260	AJ271	AJ282
	1.729	1.667	1.787	1.723	2.278	2.278	4.618
1780-1980 (Sup. 990)	AJ239	AJ139	AJ250	AJ150	AJ261	AJ272	AJ283
	2.195	2.195	2.278	2.278	2.301	2.434	4.990
1990-2600 (Sup. 990)	AJ240	AJ140	AJ251	AJ151	AJ262	AJ273	AJ284
	2.195	2.195	2.278	2.278	2.301	2.434	4.990

REFUERZO CIERRAPUERTA INCLUIDO EN EL PRECIO

PRECIOS EN EUROS

**CE** -Puertas Innova 2 EI<sub>2</sub> 120 1 hoja especiales hasta 2560 mm con marcado CE tienen un incremento de +324€  
**CE** -Puertas Innova 2 EI<sub>2</sub> 120 2 hojas especiales hasta 2560 mm con marcado CE tienen un incremento de +648€

\*Superior a 1300mm: No disponible en Mercado CE

\* Puertas con marco tipo B con una altura superior de hueco de obra de 2570mm consultar homologación.

\* Puertas con marco MC3 con una altura superior de hueco de obra de 2550mm consultar homologación.

• Las puertas de altura superior o igual a 2400 mm, llevarán una tercera bisagra adicional.

**NOTA:** La variación de medidas con respecto a las medidas estándar se realizará de 10 mm en 10 mm.

- Medida mínima por hoja en anchura 400 mm y máxima 1300 mm. (\*Ancho superior a 2000 mm 11 garras de anclaje en obra de 155 x 30 x 1,5mm).

**NOTA:** Para puertas de doble hoja de uso intensivo o para anchura superior a 2400 u hoja principal superior a 1200 es aconsejable el uso del cierrapuertas.

Según el código técnico, las puertas CORTA-FUEGOS deberán incorporar en su instalación un cierrapuertas

# MARCADO CE PUERTAS PARA EXTERIOR

- Puertas batientes cortafuego: el marcado CE solo se aplica a las puertas de uso exterior y no a las de uso de interior.
- **Concepto Doorset:** las puertas son un set y deben equiparse con los accesorios que garanticen las prestaciones certificadas en el marcado. Solo pueden equiparse con los accesorios incorporados a la certificación suministrado por el fabricante.
- Es obligatorio la instalación de la puerta conforme a las instrucciones del fabricante.
- Se facilitará, ya sea en papel o por vía electrónica una copia de la declaración de prestaciones de cada producto comercializado.

- Puertas Innova 2 EI<sub>2</sub>60 1 hoja standard con marcado CE tienen un incremento de +32€
- Puertas Innova 2 EI<sub>2</sub>60 2 hojas standard con marcado CE tienen un incremento de +64€
- Puertas Innova 2 EI<sub>2</sub>60 1 hoja especiales hasta 2560 mm con marcado CE tienen un incremento de +162€
- Puertas Innova 2 EI<sub>2</sub>60 2 hojas especiales hasta 2560 mm con marcado CE tienen un incremento de +324€
- Puertas Innova 2 EI<sub>2</sub>120 1 hoja standard con marcado CE tienen un incremento de +108€
- Puertas Innova 2 EI<sub>2</sub>120 2 hojas standard con marcado CE tienen un incremento de +216€
- Puertas Innova 2 EI<sub>2</sub>120 1 hoja especiales hasta 2560 mm con marcado CE tienen un incremento de +324€
- Puertas Innova 2 EI<sub>2</sub>120 2 hojas especiales hasta 2560 mm con marcado CE tienen un incremento de +648€
- \* EI<sub>2</sub>120 Superior a 1300mm: No disponible en Marcado CE

## KIT EXTERIOR 1 Para puertas de 1 Hoja

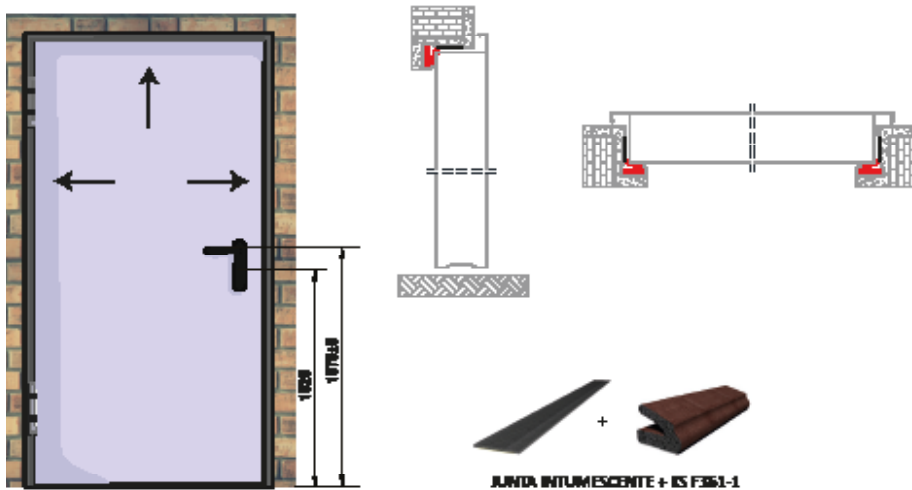

## KIT EXTERIOR 5 Para puertas de 2 Hojas

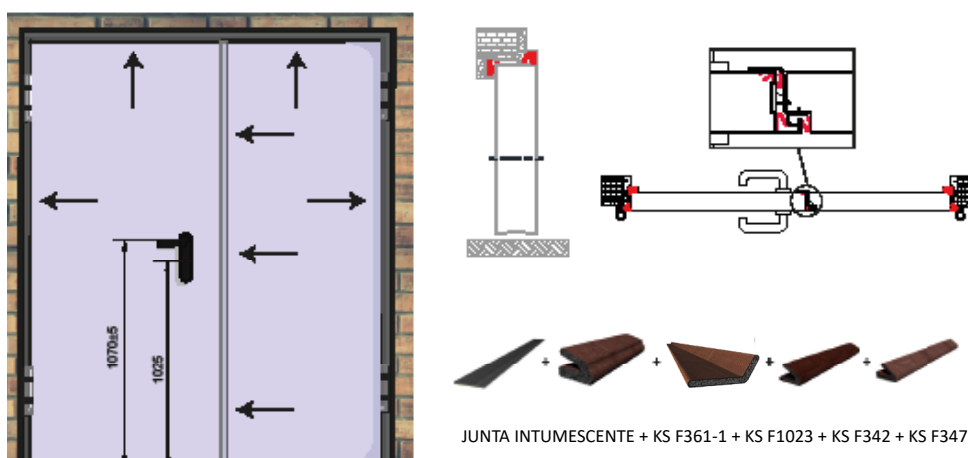



# GAMA

DESCRIPCIÓN TÉCNICA

# ACÚSTICA



## NOTAS





- La variación de medidas siempre se realiza de 10 mm en 10 mm.
- Anchura mínima de hoja = 400mm; Anchura máxima de hoja = 1300mm.
- Las puertas con altura nominal igual o superior a 2400 tienen una bisagra adicional.
- Estas puertas incorporar kits de juntas.

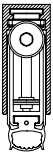

### PUERTAS DE 1 HOJA

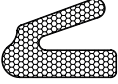
### PUERTAS DE 2 HOJAS

KIT KA1 (1H) ★★★		I N C L U I D O
	KS F361-1 (Marco MC3)	
	KS F361	
	Burlite humos calientes*	

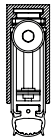
KIT KA1 (2H) ★★★		I N C L U I D O
	KS F361-1 (Marco MC3)	
	KS F361	
  	KS F342 KS F347 KS F1023	
	Burlite humos calientes*	

PARA PEDIDOS URGENTES Y OTROS ACABADOS: SUPLEMENTO DE PRECIO A CONSULTAR

Puerta Acústica	Aislamiento	Certificado
Puerta acústica de 1 hoja sin mirilla	47 dB	09-100911-1785
Puerta acústica de 1 hoja con mirilla de 300x400	47 dB	09-100911-2002
Puerta Acústica de 2 hojas sin mirilla	47 dB	10-101097-193
Puerta Acústica de 2 hojas con mirilla de 300x400	48 dB	10-101097-197

Medidas en mm

# ACÚSTICA ALTA GAMA 47dB

## ACÚSTICA 47 dB ESTÁNDAR

COLOR 7035/PADILLA (gris)

### 1 HOJA

Código	Anchura	Altura	Precio €
SD001	800	2050	1.036
SD002	890		1.050
SD003	990		1.066
SD004	1100		1.155
SD005	1200		1.155
SD006	1300		1.163
SD007	800	2140	1.048
SD008	890		1.065
SD009	990		1.080
SD010	1100		1.169
SD011	1200		1.169
SD012	1300		1.186

### 2 HOJAS

Código	Anchura	Altura	Precio €
SD050	1200(600+600)	2050	2.235
SD031	1200(800+400)		2.158
SD032	1300(650+650)		2.235
SD033	1290(890+400)		2.179
SD051	1400(700+700)		2.235
SD035	1390(990+400)		2.198
SD052	1500(750+750)		2.235
SD053	1600(800+800)		2.235
SD063	1780(890+890)		2.277
SD054	1980(990+990)		2.314
SD055	1200(600+600)	2140	2.267
SD041	1200(800+400)		2.183
SD056	1300(650+650)		2.267
SD043	1290(890+400)		2.208
SD057	1400(700+700)		2.267
SD045	1390(990+400)		2.223
SD058	1500(750+750)		2.267
SD059	1600(800+800)		2.267
SD060	1780(890+890)		2.309
SD061	1980(990+990)		2.347

**NOTA:** las puertas de doble hoja superiores a 1400 mm de ancho se enviarán siempre desmontadas, salvo que el pedido sea de un mínimo de 10 unidades de la misma medida.

**NOTA:** para pedidos inferiores a 10 unidades, el montaje de la misma supondrá un suplemento de **100€/neto** para cantidades de 1 a 5 puertas y de **11€/neto** por unidad de 5 a 9 puertas. **(SOLO APLICABLE A MEDIDAS ESTÁNDAR)**

# ACÚSTICA 47 dB MEDIDAS ESPECIALES

COLOR 7035/PADILLA (gris)

## 1 HOJA

		ALTURA						
		800-2040	2050	2060-2130	2140	2150-2450	2460-2650	2660-3000
ANCHURA	400-800	SD201	SD101	SD206	SD106	SD211	SD216	SD221
		1.299	1.244	1.323	1.267	1.518	1.572	2.103
	810-890	SD202	SD102	SD207	SD107	SD212	SD217	SD222
		1.328	1.277	1.353	1.304	1.518	1.572	2.103
	900-990	SD203	SD103	SD208	SD108	SD213	SD218	SD223
1.353		1.307	1.386	1.328	1.622	1.676	2.270	
1000-1100	SD204	SD104	SD209	SD109	SD214	SD219	SD224	
	1.434	1.391	1.467	1.423	1.622	1.676	2.270	
1110-1300	SD205	SD105	SD210	SD110	SD215	SD220	SD225	
	1.495	1.455	1.529	1.489	1.716	1.959	2.741	

PRECIOS EN EUROS

## 2 HOJAS

		ALTURA						
		800-2040	2050	2060-2130	2140	2150-2450	2460-2650	2660-3000
ANCHURA	800-1200 (Máx.800)	SD230	SD130	SD241	SD141	SD252	SD263	SD274
		2.652	2.588	2.694	2.628	2.894	2.969	4.222
	900-1300 (Máx.890)	SD231	SD131	SD242	SD142	SD253	SD264	SD275
		2.684	2.618	2.725	2.661	2.995	3.074	4.222
	1310-1480 (Máx.990)	SD232	SD132	SD243	SD143	SD254	SD265	SD276
		2.713	2.640	2.757	2.687	3.172	3.275	4.571
	1310-1480 (Sup. 990)	SD233	SD133	SD244	SD144	SD255	SD266	SD277
		3.300	3.300	3.377	3.377	3.923	4.060	5.860
	1490-1600 (Máx.990)	SD234	SD134	SD245	SD145	SD256	SD267	SD278
		2.750	2.694	2.798	2.740	3.172	3.275	4.571
	1490-1600 (Sup. 990)	SD235	SD135	SD246	SD146	SD257	SD268	SD279
		3.300	3.300	3.377	3.377	3.923	4.060	5.860
	1610-1770 (Máx.990)	SD236	SD136	SD247	SD147	SD258	SD269	SD280
		2.814	2.754	2.861	2.804	3.172	3.275	4.571
	1610-1770 (Sup. 990)	SD237	SD137	SD248	SD148	SD259	SD270	SD281
		3.300	3.300	3.377	3.377	3.923	4.060	5.860
1780-1980 (Máx.990)	SD238	SD138	SD249	SD149	SD260	SD271	SD282	
	2.873	2.814	2.925	2.867	3.377	3.839	5.519	
1780-1980 (Sup. 990)	SD239	SD139	SD250	SD150	SD261	SD272	SD283	
	3.300	3.300	3.377	3.377	3.923	4.060	5.860	
1990-2600 (Sup. 990)	SD240	SD140	SD251	SD151	SD262	SD273	SD284	
	3.300	3.300	3.377	3.377	3.923	4.060	5.860	

PRECIOS EN EUROS

- Las puertas de altura superior o igual a 2400 mm, llevarán una tercera bisagra adicional.

**NOTA:** La variación de medidas con respecto a las medidas estandar se realizará de 10 mm en 10 mm.

- Medida mínima por hoja en anchura 400 mm y máxima 1300 mm. (\*Ancho superior a 2000 mm 11 garras de anclaje en obra de 155 x 30 x 1,5mm).

**NOTA:** Para puertas de doble hoja de uso intensivo o para anchura superior a 2400 u hoja principal superior a 1200 es aconsejable el uso del cierrapuertas doble con secuenciador de cierre.

# PUERTA ENGLASS



DESCRIPCIÓN TÉCNICA

## DESCRIPCIÓN

Puertas cortafuegos de vidrio fabricadas para contener un vidrio de grandes dimensiones ocupando la casi totalidad de la hoja.

Estas puertas han sido ensayadas y certificadas al fuego, obteniendo clasificación EI, 60.

- Marco metálico tipo B (estándar) conformado en acero de alta resistencia de 1,5 mm. Se puede sustituir por el marco MC3 o con premarcos metálicos MC19.
- Hoja de 63 mm de espesor realizada en acero galvanizado tipo skinpass, rellena de lana de roca de densidad 180 kg/m<sup>3</sup>.
- Incorpora vidrio cortafuegos EI ocupando casi la totalidad de la hoja.
- Acabado CLASSIC (Color 7035/Padilla gris). Opcionalmente se dispone de otros acabados.
- Cerradura homologada marcado CE frontal INOX. Para 2 hojas, la hoja pasiva incluye contracerradura CR4/5 con función antipánico, varillas interiores y palanca de accionamiento manual. Permite la colocación fácil de la barra antipánico.
- Bisagra inoxidable B03.
- Manilla antienganche norma DIN, acabado en acero INOX.
- Cierrapuertas GEZE TS 2000 V marcado CE.
- Cilindro metálico.
- Opción premarco metálico.
- Se fabrica con chapa de 1 mm.
- Junta intumescente perimetral entre marco y hoja.
- Dos puntos antipalanca.
- Separadores para su instalación.



Medidas en mm

## ELEMENTOS DE SERIE

### ACCESORIOS

### MARCO TIPO B



Bisagra Inoxidable



Manilla Inox



Cierrapuertas



## PRECIOS

### Puerta ENGLASS 1 Hoja EI<sub>2</sub> 60

MEDIDAS	PRECIO
Hasta 2 m <sup>2</sup>	2700 € por unidad
Superior a 2 m <sup>2</sup>	1404 € por m <sup>2</sup>
Medida máxima: Ancho 1200 mm / Alto 2400 mm	

### Puerta ENGLASS 2 Hojas EI<sub>2</sub> 60

MEDIDAS	PRECIO
Hasta 3 m <sup>2</sup>	4212 € por unidad
Superior a 3 m <sup>2</sup>	1458 € por m <sup>2</sup>
Medida máxima: Ancho 2400 mm / Alto 2400 mm	

## NOTAS:

- Suplemento premarco metálico 1 hoja \_\_\_\_\_ 129 €
- Suplemento premarco metálico 2 hoja \_\_\_\_\_ 233 €

# ACABADOS

---

## ACABADOS

- LÍNEA GAMACOLOR
  - Gama RAL poliéster gofrado
  - Imitación maderas
  - Imitación acero inoxidable y aluminio
- GAMA INOXIDABLE
- GAMA INNOVA ART
- ESPESOR 1MM



### GAMA RAL GOFRADO POLIÉSTER



Dada la naturaleza de los productos y de los procesos empleados para conseguir el efecto "gofrado", no podemos garantizar la perfecta repetibilidad del mismo acabado en este efecto.

- Entre hoja y marco puede presentarse una ligera diferencia de tonalidad derivada de las diferencias de acabado o proceso de aplicación de pintura.
- No se suministran puertas en dos colores diferentes para cada lado de la hoja.
- Para acabados GAMACOLOR RAL gofrado poliéster distintos entre hoja y marco, consultar disponibilidad y precios.

#### COLOR ESTÁNDAR: SIN INCREMENTO DE PRECIO

A

**LISO**  
COLOR 7035/PADILLA

NOTA:

- Acabado hoja y marco.
- Acabado liso. No gofrado.
- Ancho máximo: 1300 mm.

#### COLORES ESTÁNDAR GOFRADO

INCREMENTO DE **7€/HOJA**

B

RAL 1013

RAL 7016

RAL 7035

RAL 7038

RAL 9003

RAL 9010

NOTA:

- Suplemento fijo de 132€ para cantidades ≤ a 6 hojas.
- Acabado hoja y marco.
- Incremento de +53€/hoja para altura de 2410 a 2600 mm.
- Incremento de +107€/hoja para altura de 2610 a 3000 mm.

INCREMENTO DE **12€/HOJA**

B1

RAL 3000

RAL 7024

RAL 8017

RAL 9016

#### COLORES ESTÁNDAR: INCREMENTO DE **17€/HOJA**

#### COLORES TEXTURADOS MATE

B1.A

RAL 1013

RAL 3000

RAL 7016

RAL 7024

RAL 7035

RAL 7038

RAL 8017

RAL 9003

RAL 9010

RAL 9016

NOTA:

- Suplemento fijo de 132€ para cantidades ≤ a 6 hojas.
- Acabado hoja y marco.
- Incremento de +53€/hoja para altura de 2410 a 2600 mm.
- Incremento de +107€/hoja para altura de 2610 a 3000 mm.

#### COLORES BÁSICOS: INCREMENTO DE **22€/HOJA**

#### COLORES TEXTURADOS MATE

B2

ECO GREEN  
PINTURA 100% RECICLADA

RAL 1003

RAL 1015

RAL 5010

RAL 5024

RAL 6000

RAL 6005

RAL 6034

RAL 9001

RAL 9002

RAL 9005

RAL 9011

RAL 9018

NOTA:

- Suplemento fijo de 221€ para cantidades ≤ a 6 hojas.
- Acabado hoja y marco.
- Incremento de +79€/hoja para altura de 2410 a 2600 mm.
- Incremento de +158€/hoja para altura de 2610 a 3000 mm.

#### COLORES ESPECIALES: INCREMENTO DE **34€/HOJA**

#### COLORES TEXTURADOS MATE

B3

RAL 3003

RAL 3020

RAL 7004

RAL 7037

RAL 7047

RAL 9006

NOTA:

- Suplemento fijo de 331€ para cantidades ≤ a 6 hojas.
- Acabado hoja y marco.
- Incremento de +107€/hoja para altura de 2410 a 2600 mm.
- Incremento de +211€/hoja para altura de 2610 a 3000 mm.

B4

NOTA:

- Suplemento fijo de 441€ para cantidades ≤ a 9 hojas.
- Acabado hoja y marco.
- Incremento de +158€/hoja para altura de 2200 a 2600 mm.
- Incremento de +316€/hoja para altura de 2610 a 3000 mm.

Code	RAL	Code	RAL	Code	RAL	Code	RAL
SD301G	1001			SK303G	6003	SL303G	7003
		SH305G	4005			SL305G	7005
		SH306G	4006	SK307G	6007	SL306G	7006
SE316G	1016	SJ302G	5002	SK309G	6009	SL308G	7008
SE318G	1018	SJ303G	5003	SK312G	6012	SL309G	7009
SD319G	1019	SJ305G	5005	SK316G	6016	SL310G	7010
SE328G	1028	SJ308G	5008	SK317G	6017	SL311G	7011
SF304G	2004			SK318G	6018	SL312G	7012
		SJ311G	5011	SK319G	6019	SD313G	7013
SG302G	3002	SJ314G	5014	SK321G	6021	SL315G	7015
		SJ315G	5015	SK324G	6024		
SG304G	3004	SJ317G	5017	SK329G	6029	SL321G	7021
SG305G	3005	SJ318G	5018	SL300G	7000	SL322G	7022
SG307G	3007	SJ323G	5023	SL301G	7001	SL323G	7023
SG311G	3011			SL302G	7002		
Code	RAL	Code	RAL	Code	RAL	Code	RAL
		SL344G	7044	SM316G	8016		
SL326G	7026	SL345G	7045				
SL330G	7030	SL346G	7046	SM319G	8019		
SL331G	7031			SM322G	8022	SN317G	9017
SL332G	7032	SM300G	8000	SM323G	8023		
SL333G	7033	SM301G	8001	SM324G	8024		
SL334G	7034	SM302G	8002	SM325G	8025		
		SM303G	8003	SM328G	8028		
SL336G	7036	SM304G	8004				
		SM307G	8007				
		SM308G	8008				
SL339G	7039	SM311G	8011	SN304G	9004		
SL340G	7040	SM312G	8012				
SL342G	7042	SM314G	8014				
SL343G	7043	SM315G	8015	S2307G	9007		

Colors are only representative and may not be entirely accurate

# GAMA INNOVA ART

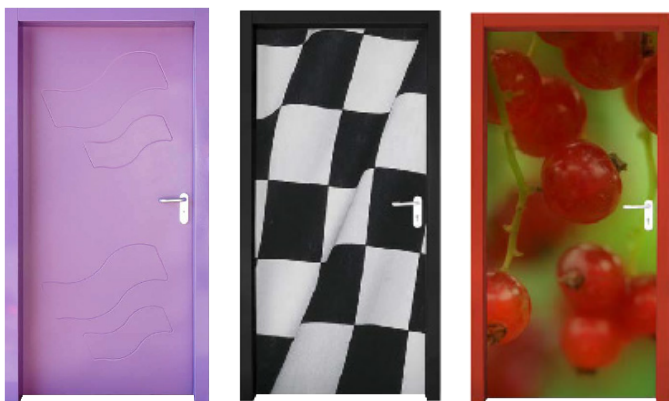

PRECIO A CONSULTAR

El sistema INNOVA ART es un exclusivo sistema de impresión digital que permite decorar las puertas con diseños personalizados.

## ACABADOS ESPECIALES

SUJETOS A DISPONIBILIDAD

C1

IMITACIÓN MADERA: SUPLEMENTO DE **78 €/HOJA** para puertas de altura hasta 2200 mm\*

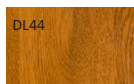

M2 Roble Viejo

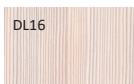

M8 Roble Blanco

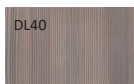

M9 Roble Gris

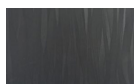

IPB05 Gris

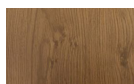

Winchester

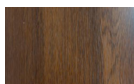

PW69EA Nogal

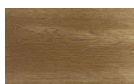

PW691 Roble

NOTA:

- L(400 - 1090) / H(1250 - 2950)
- Acabado del marco: RAL 8017

\* 166 €/hoja altura de 2200 a 2600

\* 221 €/hoja superior a 2600

• Suplemento fijo de 276€ para cantidades inferiores a 6 hojas.

ACABADO NO APTO PARA PUERTA ENGLASS

C2

IMITACIÓN INOXIDABLE Y ALUMINIO: SUPLEMENTO DE **88 €/HOJA** para puertas de altura hasta 2200 mm\*

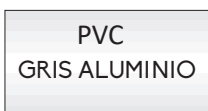

PVC  
GRIS ALUMINIO

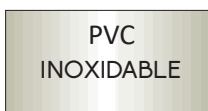

PVC  
INOXIDABLE

NOTA:

- L(400 - 1090) / H(1250 - 2950)
- Acabado del marco: RAL 9007

\* 221 €/hoja altura de 2200 a 2600

\* 276 €/hoja superior a 2600

• Suplemento fijo de 276€ para cantidades inferiores a 6 hojas.

## GAMA INOXIDABLE

NOTA:

- La hoja se fabrica en espesor 63 mm (EI<sub>2</sub> 120).
- Incluye marco (MC3 o TIPO B), hoja, manilla y bisagras en Inox.

Anchura ≤ 1090 mm y Altura ≤ 2150 mm ————— Puertas EI<sub>2</sub> 120 + 1146 €/HOJA  
 Anchura ≤ 1090 mm y Altura de 2160 a 2450 mm ————— Puertas EI<sub>2</sub> 120 + 1602 €/HOJA  
 Anchura ≤ 1090 mm y Altura de 2460 a 3000 mm ————— Puertas EI<sub>2</sub> 120 + 2294 €/HOJA  
 (Otras medidas consultar)

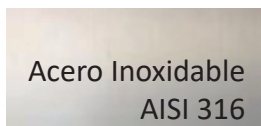

Acero Inoxidable  
AISI 316

C3



# INCREMENTO POR ESPESOR DE CHAPA

PUERTAS HASTA L (1000) x HASTA H (2150) mm (POR HOJA)

	PUERTA 1 HOJA	PUERTA 2 HOJAS
Espesor 1 mm →	Incremento + 66 €	Incremento + 132 €

PUERTAS HASTA L (1300) x HASTA H (2200) mm (POR HOJA)

	PUERTA 1 HOJA	PUERTA 2 HOJAS
Espesor 1 mm →	Incremento + 88 €	Incremento + 176 €

PUERTAS SUPERIORES A H (2200) mm de altura

	PUERTA 1 HOJA	PUERTA 2 HOJAS
Espesor 1 mm →	Incremento + 110 €	Incremento + 221 €





# MARCOS

## · MEDIDAS HUECO DE OBRA

## · TIPOLOGÍAS DE MARCOS:

- MC3 (estándar)
- MC3 INOX
- TELESCÓPICO
- TIPO B
- TIPO C
- INVISIBLE
- MC6

## · SUPLEMENTOS

- Kit 2 para MC3
- Extensión Kit 2
- Premarco tubular MC7/MC8
- Premarco Metálico MC19
- Kit Cartón - Yeso

## TABLA DE INCREMENTOS MARCOS SUELTOS

- Altura de 2140 a 2200 mm → + 25€
- Altura de 2210 a 2400 mm → + 51€
- Altura superior a 2400 mm → + 76€

**PARA DOBLE HOJA +12€**

Medidas en mm



## MC3



Hojas	Nominal Hoja	Hueco de Obra* Lfm x Hfm	
		Garras	Tornillos/Premarco
1H	L X H	L x (H+10)	(L-10) x (H+5)
2H	(L1+L2) x H	(L1+L2) x (H+10)	(L1+L2-10) x (H+5)



MURO

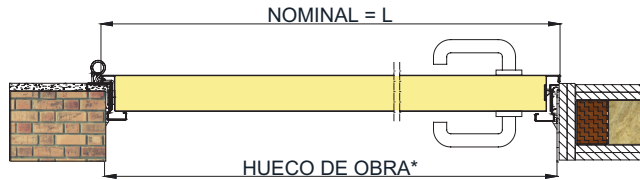

CARTÓN YESO

## TIPO B

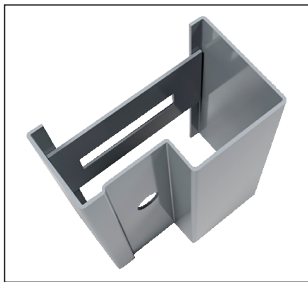

Hojas	Nominal Hoja	Hueco de Obra Lfm x Hfm
1H	L X H	(L+52) x (H+35)
2H	(L1+L2) x H	(L1+L2+62) x (H+35)



MURO

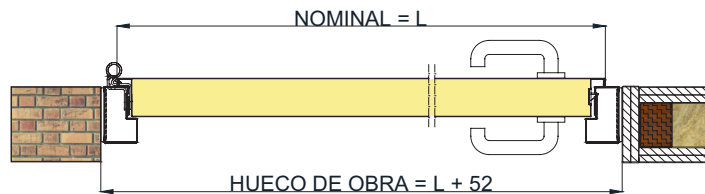

CARTÓN YESO

## INVISIBLE

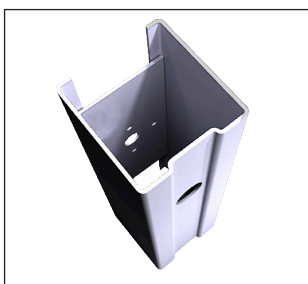

Hojas	Nominal Hoja	Hueco de Obra Lfm x Hfm
1H	L X H	(L+65) x (H+48)
2H	(L1+L2) x H	(L1+L2+75) x (H+48)



MURO

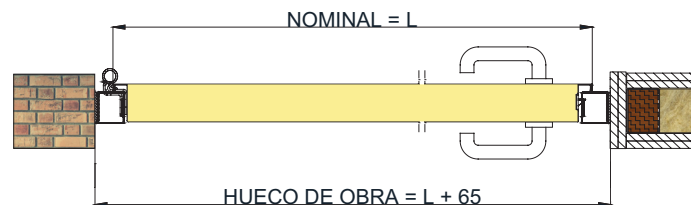

CARTÓN YESO

## TIPO C

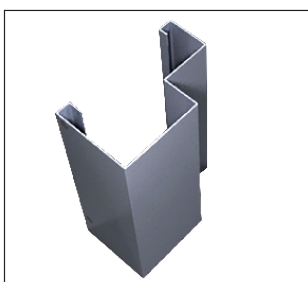

Hojas	Nominal Hoja	Hueco de Obra Lfm x Hfm
1H	L X H	(L-25) x (H-3)
2H	(L1+L2) x H	(L1+L2-15) x (H-3)



CARTÓN YESO

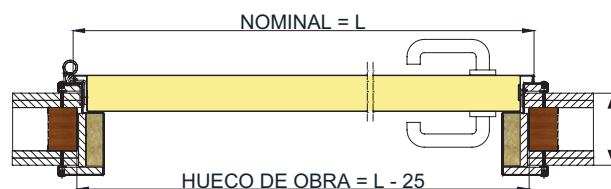

\* ESPESOR DE MURO:  
100/125/150 mm

**MC3****Marco Estándar**  
Norma EN 1634-1

SOLO REPOSICIÓN

Marco MC3 servido como estándar para puertas Classic y Rever.  
Instalación mediante garras o tornillos.  
Posibilidad de personalización según obra soporte.

\*Tornillos **no incluidos**

\*OTRAS MEDIDAS VER TABLA DE INCREMENTOS (pag.44)

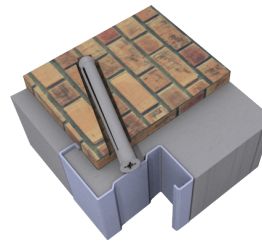

Con Tornillo

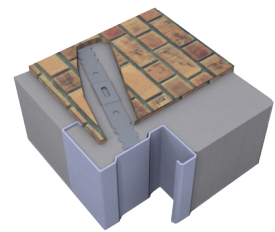

Con Garra

Precios para altura ≤ 2140 mm \*

1 HOJA / 2 HOJAS	88 €
SUPLEMENTO DE TESTATA PARA MARCO REVERSIBLE	12€

**MC3 INOX**

Norma EN 1634-1

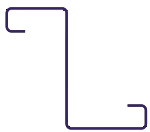

Marco MC3 INOX, servido como estándar en puertas INOX  
Instalación mediante garras o tornillos, **no incluidos**.  
Posibilidad de personalización según obra soporte.  
Para puertas de espesor 63 mm.

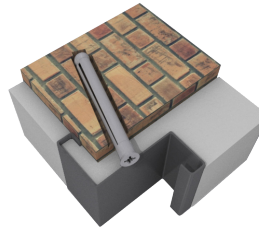

Con Tornillo

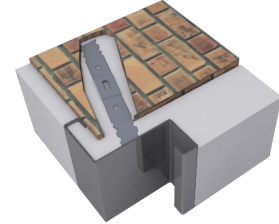

Con Garra

≤ 1300 x 2140 mm &gt; 1300 x 3000 mm

1 HOJA / 2 HOJAS	255 €	381 €
------------------	-------	-------

NOTA: Incluidas 2 bisagras INOX B03

**MC6T**  
Telescópico

Norma EN 1634-1

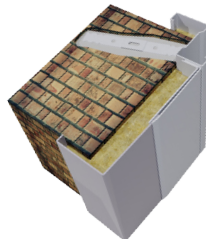

Con Garra

\*Tornillos y MC3 **no incluidos**.

\*Cargo extra al precio de la puerta.

\*OTRAS MEDIDAS VER TABLA DE INCREMENTOS (pag.44)

Marco abrazamuro telescópico.

Suplemento telescópico para MC3 que cubre un rango de espesores de muro.

Ensamblaje del suplemento: atornillado (no se incluye tornillería).

Precios para altura ≤ 2140 mm \*

ESPESOR MURO*	53 mm	63 mm	1 HOJA	2 HOJAS
	80 a 115 mm			
85 a 120 mm		90 a 125 mm	153 €	183 €
115 a 180 mm		125 a 190 mm		
180 a 245 mm		190 a 255 mm	196 €	235 €
245 a 310 mm		255 a 320 mm	245 €	288 €
310 a 375 mm		320 a 385 mm	306 €	343 €
325 a 390 mm		335 a 400 mm	368 €	396 €

\* Espesor de muro: se aconseja una tolerancia de + 5 mm

Si el marco no lleva relleno, es obligatorio rellenarlo por parte del cliente

**Tipo B**

Norma EN 1634-1 + Sa

Marco + junta Sa de serie para instalación en pasillo y fijación directa con tornillos. Para pared rígida o flexible.



Pared Rígida

Pared Flexible



Precios para altura ≤ 2140 mm \*

1 HOJA / 2 HOJAS	Con relleno	Sin relleno
		166 €

ESPESOR 63 mm  
INOXIDABLE

≤ 1300 x 2140 mm

&gt; 1300 x 3000 mm

1 HOJA / 2 HOJAS	255 €	381 €
------------------	-------	-------

NOTA: Incluidas 2 bisagras INOX B03

\*Tornillos **no incluidos**

\*Cargo extra al precio de la puerta

\*Juntas Sa incluidas

\*OTRAS MEDIDAS VER TABLA DE INCREMENTOS (pag.44)

Si el marco no lleva relleno, es obligatorio rellenarlo por parte del cliente

## Tipo C

Norma EN 1634-1 + Sa

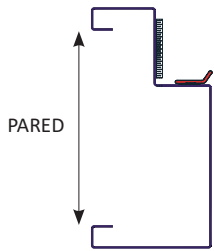

PARED

Pared Flexible

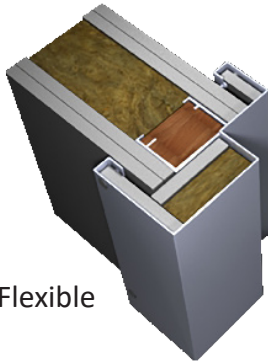

Marco abrazamuro + junta Sa para instalación en Carton-yeso. Para puertas de espesor 63 mm.

Precios para altura  $\leq 2140$  mm \*

PARED	Con relleno	Sin relleno*
100 a 125 mm	204 €	153 €
150 mm	222 €	170 €
200 mm	288 €	222 €

\* Es obligatorio rellenar el marco por parte del cliente

\*Cargo extra al precio de la puerta

\*Juntas Sa incluidas

\*OTRAS MEDIDAS VER TABLA DE INCREMENTOS (pag.44)

**RECAMBIO +37€**

ESPESOR 63 mm INOX

1 HOJA / 2 HOJAS 670 €

NOTA: Incluidas 2 bisagras INOX B03

## Invisible

Norma EN 1634-1 + Sa

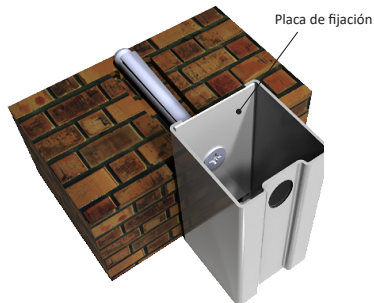
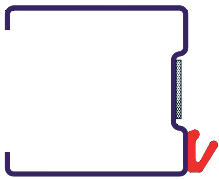

Placa de fijación

Marco + junta Sa que enrasa la hoja a la pared y permite la instalación con premarco en U para remate del muro. Para puertas de espesor 63 mm.

Precios para altura  $\leq 2140$  mm \*

1 HOJA / 2 HOJAS 166 €

\*Tornillos no incluidos

\*OTRAS MEDIDAS VER TABLA DE INCREMENTOS (pag.44)

Si el marco no lleva relleno, es obligatorio rellenarlo por parte del cliente

- PARA CARTÓN YESO
- PARA MURO RÍGIDO

PRECIO KIT 2 **66 €**

Kit para instalar marco MC3 en pared de cartón-yeso o de muro rígido

\*Tornillos y MC3 no incluidos

## KIT 2

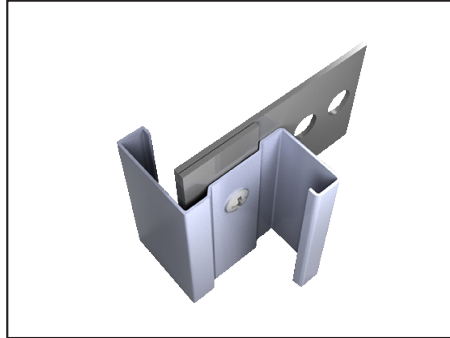
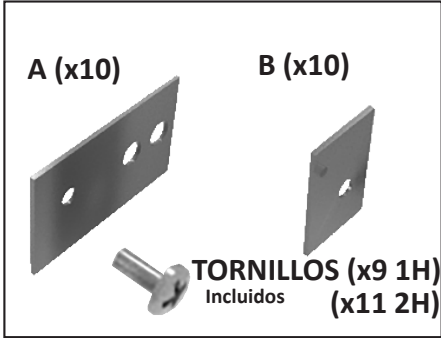

PLACA A

PLACA B

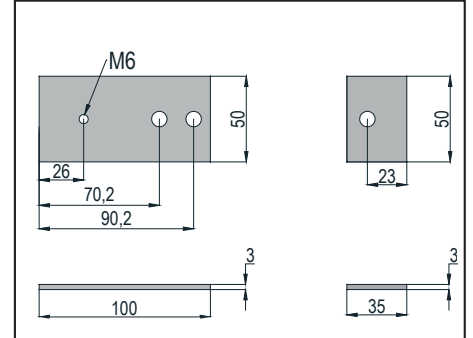

## INSTALACIÓN CARTÓN YESO

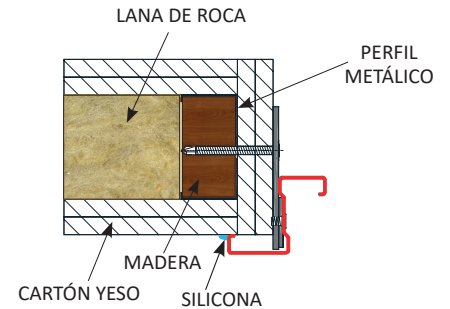
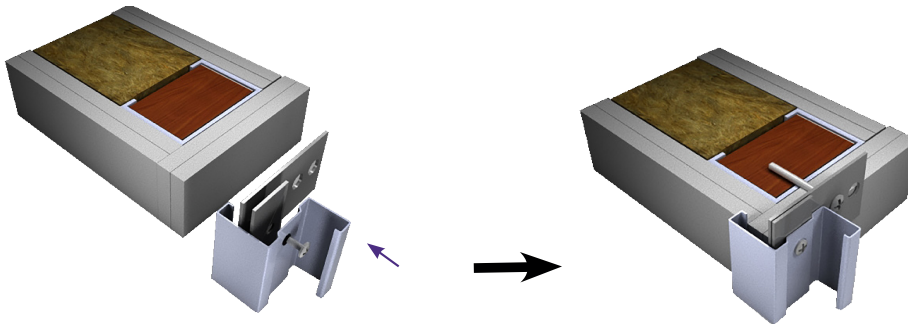

## INSTALACIÓN MURO RÍGIDO

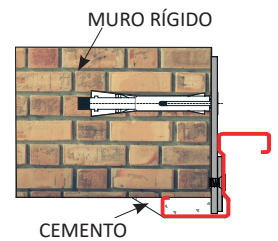
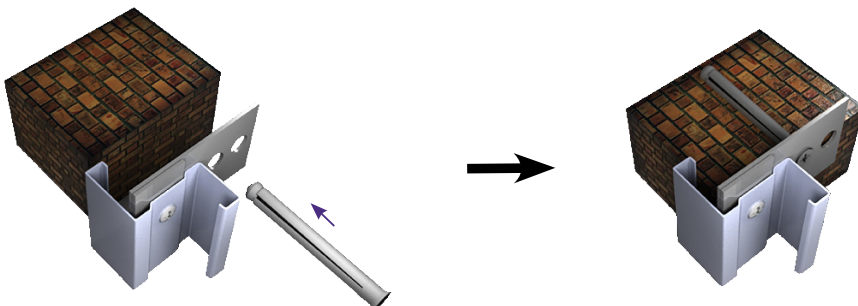

## UBICACIÓN

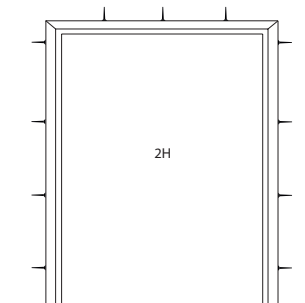
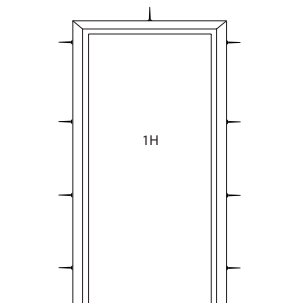

## Extensión KIT 2

### PRECIO DE LA EXTENSIÓN

1 HOJA / 2 HOJAS	100 €	Para medidas máximas de 1300x2140 mm*
------------------	-------	---------------------------------------

\* Para medidas superiores aplicar un suplemento del 20%

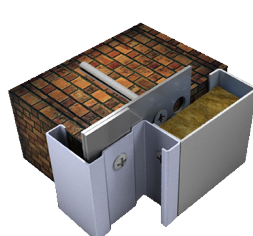
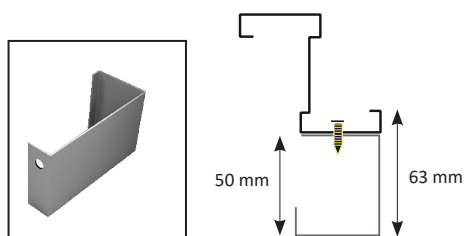

INSTALACIÓN A MURO RÍGIDO

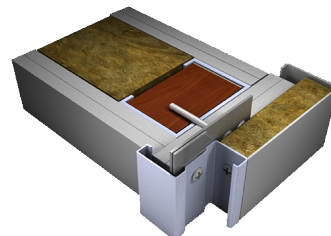

INSTALACIÓN A CARTÓN YESO

NOTA: SE SUMINISTRA SIEMPRE DESMONTADO

## Premarco MC7/MC8

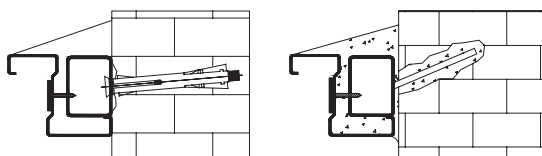

MC7

MC8

Precios para altura  $\leq 2140$  mm \*

1HOJA	66 €
2HOJAS	88 €

\*Tornillos y MC3 **no incluidos**

\*OTRAS MEDIDAS VER TABLA DE INCREMENTOS (pag.43)

## Premarco MC19

Norma EN 1634-1



MONTAJE

Premarco metálico  
53 mm - (S-40)  
63 mm - (S-50)

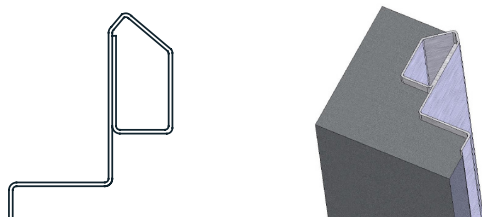

Precios para altura  
 $\leq 2140$  mm \*

1HOJA	82 €
2HOJAS	88 €

\*Tornillos y Kit térmico **no incluidos**

\*OTRAS MEDIDAS VER TABLA DE INCREMENTOS (pag.44)



# COMPONENTES



DESCRIPCIÓN TÉCNICA

- POR CAJA / PALET
- BARRAS ANTIPÁNICO PRECIO POR PALET
- BARRAS ANTIPÁNICO
- MIRILLA
- REJILLA INTUMESCENTE
- REJILLA
- BURLETE
- FIJO SUPERIOR
- CERRADURA
- ELECTROIMANES
- CIERRAPUERTAS
- CILINDROS
- SELECTOR DE CIERRE
- MANILLA
- COMPONENTES DEE BARRA ANTIPÁNICO
- VARIOS
- HOJA DE PEDIDO

Medidas en mm



## CILINDROS PRECIO PARA **100** UDS MÍNIMO

CÓDIGO	DESCRIPCIÓN	PRECIO UNITARIO €	
	C 3	Cilindro metálico de 75 mm (Incluye tres llaves). El <sub>2</sub> 60 / Multisusos	11
	C 3/2	Cilindro metálico de 85 mm (Incluye tres llaves). El <sub>2</sub> 120	12
	C 3 A	Cilindro Alu. de 75 mm (Incluye tres llaves). El <sub>2</sub> 60 / Multisusos	7

## CERRADURAS EN-12209 PARA **100** UDS MÍNIMO

CÓDIGO	DESCRIPCIÓN	PRECIO UNITARIO €	
	CR 3	Cerradura CE, reversible, resbalón regulable con rebaje fácil apertura, tornillo regulador de resbalón, función antipánico con maneta condenable por llave	20

## CUADRADILLO PARA **100** UDS MÍNIMO

CÓDIGO	DESCRIPCIÓN	PRECIO UNITARIO €	
	DS3B	Cuadradillo partido	4

# MIRILLAS PARA **100** UDS MÍNIMO (medidas en mm)

El 60 (Resistente al fuego)

Cod.	Medidas		Mirilla €
V14	300 X 400	Certif.	194
V18C	280 Ø	Certif.	215



Mirilla circular



Mirilla rectangular

## BARRA ANTIPÁNICO PRECIO POR PALET

Palet indivisible de 250 unidades de cofres y barras de color gris.

DESCRIPCIÓN	PRECIO UNITARIO €
INNOVA	42 €
TECNO	46 €
TECNO PLUS	60 €

\* BARRA ANTIPÁNICO PARA PUERTA MAYOR DE 990 mm SUPLEMENTO DE 2€

\* TUBO ROJO (PRCIO A CONSULTAR)

**BARRA ANTIPÁNICO INNOVA**

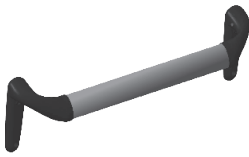

INSTRUCCIONES MONTAJE

- Está constituida por una barra horizontal de aluminio que se acopla en los cofres fijados a los mecanismos de accionamiento para el funcionamiento adecuado de la cerradura.
- Actúa accionando la cerradura ya embutida en el interior de la hoja permitiendo una fácil apertura.
- Reversible para su montaje a derechas o a izquierdas.
- Aplicable a puertas de una y dos hojas.
- En puertas de dos hojas, las varillas de cierre superior e inferior están integradas en la hoja secundaria o pasiva.

**CLASIFICACIÓN NORMATIVA EN-1125**

1 HOJA → 

3	7	6	B	1	4	2	2	A	A
---	---	---	---	---	---	---	---	---	---

**BARRA ANTIPÁNICO TECNO**



VIDEO MONTAJE

- Está constituida por una barra horizontal de aluminio que se acopla en los cofres fijados a los mecanismos de accionamiento para el funcionamiento adecuado de la cerradura.
- Actúa accionando la cerradura ya embutida en el interior de la hoja permitiendo una fácil apertura.
- Reversible para su montaje a derechas o a izquierdas.
- Aplicable a puertas de una y dos hojas.
- En puertas de dos hojas, las varillas de cierre superior e inferior están integradas en la hoja secundaria o pasiva.

**CLASIFICACIÓN NORMATIVA EN-1125**

1 HOJA → 

3	7	6	B	1	4	2	1	A	A
---	---	---	---	---	---	---	---	---	---

2 HOJAS → 

3	7	6	B	1	4	2	1	A	C
---	---	---	---	---	---	---	---	---	---

**BARRA ANTIPÁNICO TECNO PLUS**



VÍDEO MONTAJE

- Reversible. Actúa accionando la cerradura ya embutida, en el interior de la hoja.
- En puertas de dos hojas las varillas de cierre superior e inferior están integradas en la hoja secundaria o pasiva.
- Marcado CE

**CLASIFICACIÓN NORMATIVA EN-1125**





















1 HOJA → 

3	7	6	B	1	3	2	2	B	A
---	---	---	---	---	---	---	---	---	---

2 HOJAS → 

3	7	6	B	1	3	2	2	B	C
---	---	---	---	---	---	---	---	---	---

# BARRA ANTIPÁNICO EMBUTIR EN-1125- Marcado CE

INNOVA	TECNO	TECNO PLUS	DESCRIPCIÓN		PRECIO UNITARIO €		
					Innova	Tecno	Tecno Plus
 970 SR (B)	 970 SR (B)	 59710	Juego completo de barra: mecanismos + tubo	Venta	65	66	101
 971 SR (BMC)	 971 SR (BMC)	 59710-1	Con accionamiento exterior mediante manilla (NO preparada para cilindro). Cuadradillo partido tipo "B".	Venta	79	80	119
				Predispuesta	88	89	129
 972 SR (BC)	 972 SR (BC)	 59710-2	Con escudo ciego exterior (sin accionamiento). Cuadradillo corto tipo "C".	Venta	76	78	115
				Predispuesta	85	86	125
 973 SR (BS)	 973 SR (BS)	 59710-3	Con accionamiento exterior mediante llave (preparada para cilindro). Cuadradillo corto tipo "C".	Venta	79	80	119
				Predispuesta	86	87	129
 974 SR (BSP)	 974 SR (BSP)	 59710-4	Con pomo exterior y accionamiento mediante llave (preparada para cilindro). Cuadradillo corto tipo "C".	Venta	83	85	124
				Predispuesta	89	90	133
 975 SR (BM)	 975 SR (BM)	 59710-5	Con manilla y llave exteriores (preparada para cilindro). Cuadradillo partido tipo "B".	Venta	86	87	124
				Predispuesta	89	90	133
 970 SRA	 970 SRA	 59710-6	SÓLO HOJA SECUNDARIA. Barra antipánico con accionamiento y varillas interiores. Cuadradillo corto tipo "C".	Venta	83	85	124
				Predispuesta	91	92	133

SUPLEMENTO PARA EL TUBO LARGO	PRECIO
HOJA PRIMARIA MAYOR DE 990 mm	8 €
HOJA SECUNDARIA MAYOR DE 970 mm	

\* La barra 973, 974, 975 SR requiere la cerradura antipánico CR3 incluida en el precio de predisposición pero no está incluida en el precio de venta.

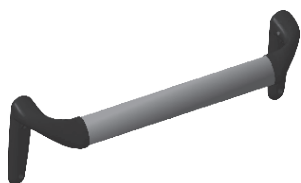

BARRA ANTIPÁNICO INNOVA



FICHA TÉCNICA



BARRA ANTIPÁNICO TECNO



FICHA TÉCNICA



BARRA ANTIPÁNICO TECNO PLUS



FICHA TÉCNICA

Otros acabados consultar

## PREDISPOSICIONES APTAS PARA BARRAS INNOVA, TECNO, TECNO PLUS

D1 Predisposición en hojas primarias para barras antipánico incluye CR3	28 €
D2 Predisposición para hoja secundaria para barra antipánico	28 €
E1 Predisposición en hojas primarias para barras antipánico 971/972; incluye CR1	23 €

# BARRA ANTIPÁNICO EMBUTIR EN-1125- Marcado CE

ISEO (INFILARE)	ISEO (IDEA PUSH)	DESCRIPCIÓN		PRECIO UNITARIO €	
				Mod.Infilare	Mod.Idea Push
 970 SR (B)	 59710	Juego completo de barra: mecanismos + tubo	Venta	86	192
 971 SR (BMC)	 59710-1	Barra antipánico con accionamiento exterior mediante manilla (NO preparada para cilindro). Cuadradillo partido tipo "B".	Venta	87	204
			Predispuesta	100	214
 972 SR (BC)	 59710-2	Barra antipánico con escudo ciego exterior (sin acciona- miento). Cuadradillo corto tipo "C".	Venta	89	202
			Predispuesta	97	211
 973 SR (BS)	 59710-3	Barra antipánico con accio- namiento exterior mediante llave (preparada para cilindro). Cuadradillo corto tipo "C".	Venta	91	204
			Predispuesta	98	211
 974 SR (BSP)	 59710-4	Barra antipánico con pomo exterior y accionamiento mediante llave (preparada para cilindro). Cuadradillo corto tipo "C".	Venta	96	208
			Predispuesta	100	214
 975 SR (BM)	 59710-5	Barra antipánico con manilla y llave exteriores (preparada para cilindro). Cuadradillo par- tido tipo "B".	Venta	98	208
			Predispuesta	103	214
 970 SRA	 59710-6	SÓLO HOJA SECUNDARIA. Barra antipánico con acciona- miento y varillas interiores. Cuadradillo corto tipo "C".	Venta	96	211
			Predispuesta	103	216

SUPLEMENTO PARA EL TUBO LARGO	PRECIO
HOJA PRIMARIA MAYOR DE 990 mm	8 €
HOJA SECUNDARIA MAYOR DE 970 mm	

\* La barra 973, 974, 975 SR requiere la cerradura antipánico incluida en el precio de predisposición pero no está incluida en el precio de venta.



BARRA ANTIPÁNICO ISEO INFILARE











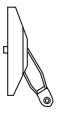





BARRA ANTIPÁNICO ISEO IDEA PUSH

## PREDISPOSICIONES APTAS PARA BARRAS ANTIPÁNICO ISEO

D1 Predisposición en hojas primarias para barras antipánico incluye CR3	28 €
D2 Predisposición para hoja secundaria para barra antipánico	28 €
E1 Predisposición en hojas primarias para barras antipánico 971/972; incluye CR1	23€

# BARRA ANTIPÁNICO EMBUTIR EN-1125- Marcado CE

TESA	CISA (TOUCH)	DESCRIPCIÓN		PRECIO UNITARIO €	
				Mod.Tesa	Mod.Cisa
 970 SR (B)	 59710	Juego completo de barra: mecanismos + tubo	Venta	86	218
 971 SR (BMC)	 59710-1	Barra antipánico con accionamiento exterior mediante manilla (NO preparada para cilindro). Cuadrillo partido tipo "B".	Venta	87	230
			Predispuesta	100	236
 972 SR (BC)	 59710-2	Barra antipánico con escudo ciego exterior (sin accionamiento). Cuadrillo corto tipo "C".	Venta	89	227
			Predispuesta	97	236
 973 SR (BS)	 59710-3	Barra antipánico con accionamiento exterior mediante llave (preparada para cilindro). Cuadrillo corto tipo "C".	Venta	91	230
			Predispuesta	100	236
 974 SR (BSP)	 59710-4	Barra antipánico con pomo exterior y accionamiento mediante llave (preparada para cilindro). Cuadrillo corto tipo "C".	Venta	96	222
			Predispuesta	103	240
 975 SR (BM)	 59710-5	Barra antipánico con manilla y llave exteriores (preparada para cilindro). Cuadrillo partido tipo "B".	Venta	98	234
			Predispuesta	103	240
 970 SRA	 59710-6	SÓLO HOJA SECUNDARIA. Barra antipánico con accionamiento y varillas interiores. Cuadrillo corto tipo "C".	Venta	96	248
			Predispuesta	103	255

SUPLEMENTO PARA EL TUBO LARGO	PRECIO
HOJA PRIMARIA MAYOR DE 990 (CISA) /1100 (TESA)	8 €
HOJA SECUNDARIA MAYOR DE 970 mm	

\* La barra 973, 974, 975 SR requiere la cerradura antipánico incluida en el precio de predisposición pero no está incluida en el precio de venta.



BARRA ANTIPÁNICO TESA



BARRA ANTIPÁNICO CISA

Otros acabados consultar

PREDISPOSICIONES APTAS PARA BARRAS ANTIPÁNICO TESA Y CISA

D1 Predisposición en hojas primarias para barras antipánico incluye cerradura TESA/CISA	54 €
D2 Predisposición para hoja secundaria para barra incluye contracerradura	67 €
E1 Predisposición en hojas primarias para barras antipánico 971/972; incluye cerradura	48 €

# BARRA ANTIPÁNICO SOBREPONER EN-1125- Mercado CE

TESA	CÓDIGO	DESCRIPCIÓN	PRECIO UNITARIO €
	910 T (B)	Juego completo de barra: mecanismos + tubo	Venta 179
	913 T (BMC)	Barra antipánico con accionamiento exterior mediante manilla (NO preparada para cilindro). Cuadradillo partido tipo "B".	Venta 153
	914 T (BC)	Barra antipánico con escudo ciego exterior (sin accionamiento). Cuadradillo corto tipo "C".	Venta 153
	915 T (BS)	Barra antipánico con accionamiento exterior mediante llave (preparada para cilindro). Cuadradillo corto tipo "C".	Venta 186
	911 (BSP)	Barra antipánico con pomo exterior y accionamiento mediante llave (preparada para cilindro). Cuadradillo corto tipo "C".	Venta 190
	912 (BM)	Barra antipánico con manilla y llave exteriores (preparada para cilindro). Cuadradillo partido tipo "B".	Venta 215
	931	SÓLO HOJA SECUNDARIA. Barra antipánico con accionamiento y varillas exteriores. Cuadradillo corto tipo "C".	Venta 177

SUPLEMENTO PARA EL TUBO LARGO	PRECIO
HOJA PRIMARIA MAYOR DE 990 mm	8 €
HOJA SECUNDARIA MAYOR DE 970 mm	

## Barras antipánico de tres puntos\*

TESA

PRECIO UNITARIO €

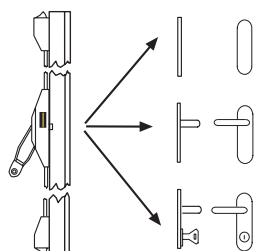

950	Barra antipánico con tres puntos de cierre sin apertura desde el exterior.	251
953	Barra antipánico con tres puntos de cierre y manilla exterior.	251
952	Barra antipánico con tres puntos de cierre con manilla y cilindro exterior.	266

\* No compatible con marco tipo B



BARRA ANTIPÁNICO SOBREPONER



BARRA ANTIPÁNICO 3 PUNTOS





## ESTRATIFICADO (No resistente al fuego)

Cod.	Medidas		Mirilla €
V2	300 X 400	No Certif.	130
V3	400 X 600	No Certif.	164
V4	280 Ø	No Certif.	110

## EI 60 (Resistente al fuego)

Cod.	Medidas		Mirilla €
V14	300 X 400	Certif.	226
V16	400 X 600	Certif.	392
V18C	280 Ø	Certif.	232
* V22	200 X 1200	Certif.	497

\*V22: Solo disponible en hojas de espesor 63 mm/Vidrio sin instalar

## EI 120 (Resistente al fuego)

Cod.	Medidas		Mirilla €
V21	300 X 400	Certif.	386
V23	400 X 600	Certif.	752
V25	280 Ø	Certif.	386

-Suplemento de Arillos INOX: **PRECIO A CONSULTAR**

### Notas:

- Las puertas que instalen mirillas superiores a 0,15 m2 deben ser dotadas de cierrapuertas.
- Los vidrios EI se consideran vidrios para interiores, ya que se opalizan si son expuestos a los agentes atmosféricos o rayos solares directos.
- Las mirillas sin hoja ( cajas de 20 unidades): **PRECIO A CONSULTAR**

**Mirillas especiales consultar**



Mirilla estándar



Mirilla circular



Mirilla rectangular



Mirilla 200X1200



Kit mirilla marcado CE tiene un incremento de +432€ + Mirilla EI 120

# REJILLA INTUMESCENTE EI<sub>2</sub> 60

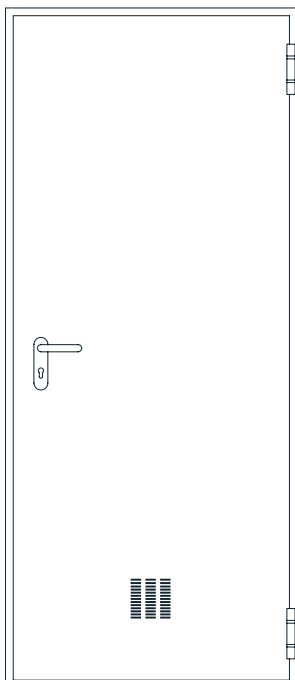

## DESCRIPCIÓN

- Hoja de **espesor 63 mm** con rejilla intumescente con base de PALUSOL (150 x 150 mm) en la parte inferior de la hoja.
- Aislamiento de Lana de roca ROCKWOOL.
- Junta intumescente perimetral entre marco y hoja.
- Rejilla con dilatación automática. Resistencia al fuego de 60 min.
- Chapa de la hoja realizada en acero galvanizado prelacada.
- Marco MC3 (estándar) conformado en acero de alta resistencia de 1,2 mm con alojamiento para junta de humos fríos/calientes, provisto de garras de anclaje y agujeros para fijación mediante tornillos.
- Manilla cortafuegos antienganche realizada en poliamida ignífuga de color negro con alma de acero.
- Cerradura homologada marcado CE.
- Bisagra cortafuegos homologada marcado CE.
- Punzonado en la chapa de la hoja.
- Dos puntos antipalanca.
- Peso de la puerta: 25 Kg

Nº CERTIFICADO: 18/13927-1898-1

## ACABADO



COLOR 7035/PADILLA

Rejilla Intumescente 150x150 con embellecedores de aluminio \_\_\_\_\_ SUMINISTRO: 147 €

Rejilla Intumescente 400x400 con embellecedores de aluminio \_\_\_\_\_ SUMINISTRO: 315 €

## REJILLA

Esta rejilla permite la circulación de aire y evita la propagación del fuego en caso de incendio entre las estancias que comunica.

En caso de incendio o de aumento drástico de la temperatura las lamas se expanden tapando los orificios de la rejilla y formando una barrera frente a las llamas y los gases.

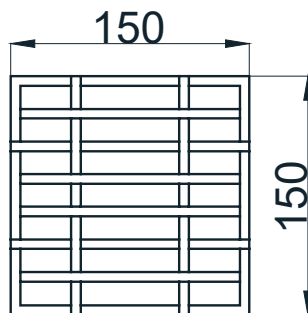
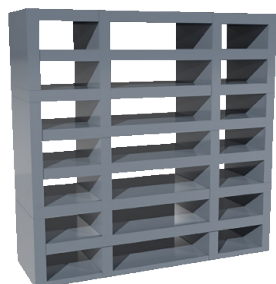
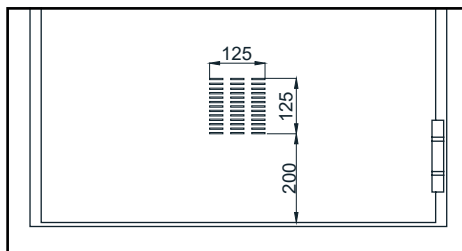

# REJILLA DE VENTILACIÓN (medidas en mm)

## REJILLAS ESTÁNDAR

Cod.	Medidas		Sin instalar €	Rejilla Instalada €
RJ2	400 X 100 metal	No Certif.	100	144

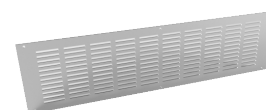

RJ2

## REJILLAS ALUMINIO

Cod.	Medidas		Rejilla €
R200	400x200 aluminio	No Certif.	185
R377	450x377 aluminio	No Certif.	221
R400	600x400 aluminio	No Certif.	334



R200/R377/R400

Solo para puertas de espesor **53 mm**

## BURLETES

Cod.	Medidas		Sin instalar €	Instalada €
AS1530	Burlete Humos Calientes*		66	93 (por hoja)

\*Hojas de espesor 53mm: Altura máxima 2970mm

\*Hojas de espesor 63mm: Altura máxima 2950mm

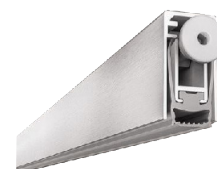

## FIJO SUPERIOR (medidas en mm)

Fijo Superior Multiperforado L 990 x 400 H .....	320 €
Fijo Superior Multiperforado L 990 x 600 H .....	332 €
Fijo Superior Multiperforado L 990 x 800 H .....	344 €
Fijo Superior Multiperforado L 1200 x 250 H .....	375 €
Fijo Superior Multiperforado L 1300 x 400 H .....	332 €
Fijo Superior Multiperforado L 1300 x 600 H .....	344 €
Fijo Superior Multiperforado L 1300 x 800 H .....	356 €

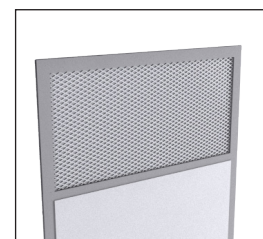







**La altura de la puerta + fijo superior no se debe exceder de 3000 mm**

# CERRADURAS EN-12209

CÓDIGO	DESCRIPCIÓN	PRECIO UNITARIO (€)
  CR 1	Cerradura standard CE, reversible	8
  CR 2	Cerradura CE, reversible, resbalón regulable con rebaje fácil apertura	19
  CR 3	Cerradura CE, reversible, resbalón regulable con rebaje fácil apertura, tornillo regulador de resbalón, función antipánico con maneta condenable por llave	24
CR 3 INVERSA		48
  CR 4/5	Contracerradura antipánico	37
  CR 7	Cerradura de barrilete NEMEF (No Certificada)	58
  PT1 ó PT2	Pestillo camor	13

# CERRADURAS ELÉCTRICAS

CÓDIGO	DESCRIPCIÓN	PRECIO UNITARIO €
  CR1E	Cerradura electrónica (no reversible)	118
CR3E	Cerradura electrónica antipánico (no reversible)	118
CR3E INVERSA		142
  PS1	Pasacables	54
KIT CR1E Ó CR3E + PS1	KIT de cerradura electrónica + pasacables	172
KIT CR3E INVERSA + PS1		196
  PE 1	Portero eléctrico Dorcas Serie 52NF 8-12VAC (predisposición no incluida)	259
	Open and closer 5UFOX10	239
	Predisposición para portero eléctrico	260

**NOTA:**  
Es obligatorio la instalación de pasacables PS1

# CERRADURA DE 3 PUNTOS

BLOQUEO MG VERSIÓN ANTIPÁNICO O NO ANTIPÁNICO

- Disponible en 1 mm.
- No disponible en acabado de acero inoxidable.
- No disponible para puertas con burlete.

1 HOJA CON CERRADURA MG en puerta de **63 mm**

		ALTURA				
		1610-1840	1850-2350	2360-2430	2440	2450
ANCHURA	400-1100	NO DISPONIBLE	130 €	130 €	130 € NO en 63 mm	130 € NO en 63 mm
	1110-1140	NO DISPONIBLE	130 €	130 €	130 € NO en 63 mm	NO DISPONIBLE
	1150-1290	NO DISPONIBLE	130 €	130 €	130 € NO en 63 mm	NO DISPONIBLE
	1300	NO DISPONIBLE	130 €	NO DISPONIBLE	NO DISPONIBLE	NO DISPONIBLE











2 HOJAS CON CERRADURA MG en puerta de **63 mm** HOJA SEMI FIJA CON CONTRA-CERRADURA CR4/5

		ALTURA				
		1610-1840	1850-2350	2360-2430	2440	2450
ANCHURA	800-2200 (hoja máx 1100)	NO DISPONIBLE	152 €	152 €	152 € NO en 63 mm	152 € NO en 63 mm
	2210-2530 (hoja máx 1100)	NO DISPONIBLE	152 €	152 €	152 € NO en 63 mm	NO DISPONIBLE
	2540-2590 (hoja máx 1100)	NO DISPONIBLE	152 €	152 €	152 € NO en 63 mm	NO DISPONIBLE
	2600 1300 + 1300	NO DISPONIBLE	152 €	NO DISPONIBLE	NO DISPONIBLE	NO DISPONIBLE

\*CERRADURA 3 PUNTOS NO CERTIFICADA. PARA CERTIFICACIÓN CONSULTAR Y BAJO AUTORIZACIÓN.



# ELECTROIMANES

CÓDIGO	DESCRIPCIÓN	PRECIO UNITARIO (€)
  E2/P1	Electroimán mod. Opera (19001+1805Z) 24V/60Kg	48
  E2/P3	Electroimán pie mod. Opera (19001+1805Z+01740) 24V/60Kg	123
  P1	Placa de sujeción articulada (1805Z)	54
  13.600	Electroimán de seguridad antipánico con placa lisa de 300 Kg	265
	Soporte 'L'	37
	Soporte 'Z'	126
  13.700	Electroimán de seguridad antipánico con placa lisa de 300 Kg con señalizador	280
	Soporte 'L'	37
	Soporte 'Z'	126

Refuerzo en chapa de 1,5 mm para electroimán ..... 7

## CIERRAPUERTAS EN-1154

CÓDIGO	DESCRIPCIÓN	PRECIO UNITARIO (€)	
		VENTA	PREDISPUERTO (* Sólo Refuerzo)
  GEZE TS-1000 C	Cierrapuertas reversible de aluminio, brazo estándar de acero, acabado lacado en plata (Serie homologada fuego) CE	56	66*
  GEZE TS-1500	Cierrapuertas reversible de aluminio, brazo estándar de acero, acabado lacado en plata Fuerza 3/4 (Serie homologada fuego) CE	62	75
  GEZE TS-2000	Cierrapuertas reversible de aluminio, brazo estándar de acero, acabado lacado en plata (Serie homologada fuego) CE	79	89
  GEZE TS-3000	Cierrapuertas reversible de aluminio, brazo de cierre con guía. Fuerza 1/4 (Serie homologada fuego) CE	154	167*
  GEZE BOXER	Reversible, mecanismo oculto en la hoja y guía oculta en el marco. Acabado plata (Fuerza 2/4)	416	479
	Para MC3 especiales y hojas de espesor 63mm. (Fuerza 3/6) Serie homologada fuego). CE	558	726
  DORMA TS-68	Modelo para todas las puertas estándar (hasta anchura de 1100 mm). Fuerza 2/3/4	46	59
  DORMA TS- 92	Fuerza 2/4 (Serie homologada fuego) CE	276	286
  DORMA TS- 92 GSR	Fuerza 2/5 (Serie homologada fuego) CE	776	786











## REFUERZOS PARA COLOCACIÓN DE CIERRAPUERTAS

RCH 1 * Refuerzo en chapa de 1,5 mm para cierrapuertas exterior (lado bisagras) .....	5
RCH 2 Refuerzo en chapa de 1,5 mm para cierrapuertas interior (opuesto bisagras) .....	5
2 Refuerzos en chapa de 1,5 mm para cierrapuertas en puertas REVER .....	8
SBC** Suplemento fijación del brazo de cierrapuertas para MARCOS REVERSIBLES .....	8



FICHAS TÉCNICAS





# CILINDROS

CÓDIGO	DESCRIPCIÓN	PRECIO UNITARIO (€)
 C 1	Cilindro patent (Incluye una llave)	2
 C 2	Medio Cilindro	8
 C 3	Cilindro metálico de 75 mm (Incluye tres llaves). El <sub>2</sub> 60 / Multiusos	13
 C 3/2	Cilindro metálico de 85 mm (Incluye tres llaves). El <sub>2</sub> 120	16
 C 4	Cilindro pomo metálico de 75 mm (Incluye tres llaves). El <sub>2</sub> 60 / Multiusos	25
 C 4/2	Cilindro pomo metálico de 85 mm (Incluye tres llaves). El <sub>2</sub> 120	25
 C 6	Cilindro maestreado 2 caras de 75 mm (Incluye tres llaves y una maestra por grupo). El <sub>2</sub> 60 / Multiusos	56
 C 6/2	Cilindro maestreado 2 caras de 85 mm (Incluye tres llaves y una maestra por grupo). El <sub>2</sub> 120	58
 C 8	Llave maestra (unidad)	5,5
 TR1	Tornillo para fijación cilindro PATENT (unidad)	1
 TR2	Tornillo para fijación cilindro METÁLICO (unidad)	1



INSTRUCCIONES MONTAJE

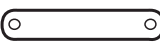

# SELECTORES (Para doble hoja)

CÓDIGO	DESCRIPCIÓN	PRECIO UNITARIO (€)
 SA	Selector de cierre plano (Marco Tipo B)	Venta + predispuesto 66 Venta 66
	Escuadra para instalación en marco MC3	6
 SC	Selector de cierre dos hojas con tapa embutido	Venta + predispuesto 37 Venta 32
 TAPA SC	Predisposición + Tapa del selector de cierre	Predispuesto 11
 SR 90	Selector de cierre sobreponer	Venta 108

# MANILLAS DIN-18723



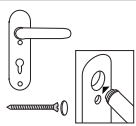
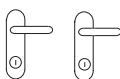
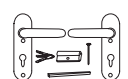
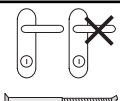
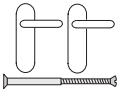
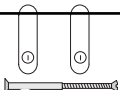
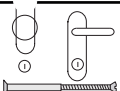
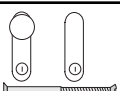
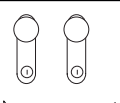
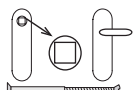
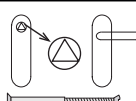
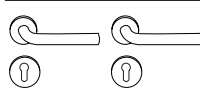



A: Precio cuando el suministro del accesorio no es realizado acompañado de puerta  
 B: Precio cuando el suministro del accesorio es realizado acompañado de puerta (SUPLEMENTO)

CÓDIGO	DESCRIPCIÓN	PRECIO UNITARIO (€)	
		A	B Suplemento
 M0	Manilla con cilindro patent de plástico negro	6	-
	Manilla con cilindro C3 75 Alu	12	5
 M1	Manilla con cilindro patent -Negro	8	-
	Manilla INOXIDABLE	53	44
	Manilla ALUMINIO	81	71
 M1C	Suplemento sobre manilla M1	15	9
	Manilla con cilindro metálico C3 - Negro	18	13
 M2	Manilla antipánico (incluye cerradura CR3)	42	26
 M3	Manilla - Manilla sin cilindro - Negro	8	-
	Manilla INOXIDABLE	57	46
	Manilla ALUMINIO	81	71
 M4	Escudo ciego - Escudo ciego con cilindro patent	8	-
 M6	KIT GARAJE. Pomo fijo - manilla con cilindro patent- Negro	15	8
	Manilla INOXIDABLE	88	80
 M7	Pomo fijo - escudo ciego con cilindro patent	15	8
	Manilla ALUMINIO	81	71
 M8	Pomo - Pomo con cilindro patent	15	8
 M10	Kit cuadradillo	22	20
 M11	Kit triángulo	22	20
 M12	Manilla roseta acabado inox	63	56
	Predisposición sin manilla	-	29
	Manilla ALUMINIO	77	68
 M13	Frontal ciego para la cerradura	12	
HOJA	S/CO	SIN COLISOS	16







## Repuestos Manilla

PRECIO UNITARIO €

	ES1	Juego de estoques (tornillo para sujeción de placa de manilla)	2
	TG1	Tetón (pasador de bisagra DIN)	2
	DS3A	Cuadradillo largo (de 120 x 9 x 9 mm)	6
	DS3B	Cuadradillo partido	8
	DS3C	Cuadradillo corto	6



# DESPIECE BARRA Y ACCESORIOS ANTIPÁNICO

CÓDIGO	DESCRIPCIÓN	PRECIO UNITARIO (€)
 DS 1	Juego cofre barra Tecno	71
 DI 1	Juego cofre barra Innova	69
 DP 1	Juego cofre barra Tecno Plus	85
 DS 2 DS2B	Tubo barra	23
	Tubo de barra antipánico de 1400 mm	46
 ES1	Juego de estoques	4
 VR3	Varilla antipánico exterior superior/inferior	16

Refuerzo barra antipánico (refuerzo lado cerradura)





8

Refuerzo barra antipánico (refuerzo lado bisagras)

8

## DESPIECE BARRA ANTIPÁNICO HOJA SECUNDARIA

PRECIO UNITARIO

 TP 1	Tope de suelo .....	4
 VR 1	Varilla interior superior (ROSCA) .....	12
	Para puertas de 2140 de altura: medida total 1038 mm	12
	Para puertas de 2050 de altura: medida total 948 mm Para altura > 2140	A consultar
 VR 2	Varilla interior inferior (ROSCA) .....	12
	Medida total 945 mm	
 BB 1	Dispositivo bloqueo de varillas .....	12

\* Estas piezas sólo se venden como accesorio o repuesto de la barra antipánico Padilla.

# VARIOS

CÓDIGO	DESCRIPCIÓN	PRECIO UNITARIO (€)
<b>BISAGRAS</b>		
JS2	Bisagra B05 Multiuso unidad (hoja)	6
PR1	Perno para bisagra multiuso	A CONSULTAR
BS2	Bisagra D.I.N. sin muelle B01 (hoja)	8
BS1	Bisagra D.I.N. de cierre automático B02 (hoja)	8
PR1	Perno bisagra sin muelle D.I.N. B01	2
PR2	Perno bisagra con muelle D.I.N. B02	4
VR1	Varilla para tensar bisagras D.I.N.	1
TG1	Tetones (pasador de bisagra D.I.N.)	0,5
RD	Rodamiento bisagra D.I.N.	2
AD	Arandelas de espesoramiento bisagra D.I.N. (1,5mm)	1,5
AD1	Arandelas de 4 mm	2
CO5	3ª bisagra estándar DIN (Estándar en puertas ≥2400mm)	76
QS	4ª bisagra estándar DIN	76
JS3	Juego bisagra B03 INOX	91
-	Bisagra Oculta INOX (solo marco Tipo B)	A CONSULTAR
CO3	3ª bisagra inox B03 (Estándar en puertas ≥2400mm)	91
SB	4ª bisagra inox B03	91
SB	Suplemento de bisagra	1
<b>JUNTAS</b>		
JI 20	Junta intumescente 20 mm/ml	6
JI 30	Junta intumescente 30 mm/ml	7
JI 33	Junta intumescente 33 mm/ml (hoja secundaria)	8
JI 43	Junta intumescente 43 mm/ml (hoja secundaria)	12
JAI 1	Junta intumescente acústica marco 7x20 mm/ml	12
JAI 2	Junta intumescente acústica hoja 2ª 5x20 mm/ml	12
JM1	Manta Cerámica (ml)	3
INNOVA KS F 342	Junta intumescente acústica (ml)	4
INNOVA KS F 347	Junta intumescente acústica (ml)	4
INNOVA KS F 361	Junta intumescente acústica (ml)	4
INNOVA KS F 361-1	Junta intumescente acústica (ml)	4
INNOVA KS F 356	Junta intumescente acústica (ml)	4
INNOVA KS F 1023	Junta intumescente acústica (ml)	4
CO1	Instalación de junta (hoja/marco)	14
<b>VARIOS</b>		
CP 1	Coliso de PVC para pestillo de hoja secundaria	1,5
CP 2	Coliso de PVC para antipalanca	2
CP 3	Coliso de PVC para pestillo de cerradura	2
SP 1	Bote de spray RAL 7035	34
SP 2	Bote de spray RAL texturado	47
TR 1	Tornillo para fijación de cilindro patent	0,5
TR2	Tornillo para fijación de cilindro metálico	0,5
TC 1	Taco Würth de fijación de premarco/marco a muro (WUS Ø10)	2
TC 2	Tapón PVC Würth de protección para taco (WUS Ø10)	2
GR 2	Garras para atornillar	0,5
LL2	Llave multiuso obra	2
ZC1	Zócalo Base de la Hoja en aluminio	50
ZC2	Zócalo Cerradura en aluminio	70
ZC5	Zócalo Media Hoja en aluminio	PRECIO A CONSULTAR
ZC3	Zócalo Base de la Hoja en INOX	67
ZC4	Zócalo Cerradura en INOX	87
ZC6	Zócalo Media Hoja en INOX	180
CM	Cerradero metálico para PT1 / PT2	4
PI	Pieza de regulación de cerradero metálico para PT1 / PT2	4
KCY	Kit marco Tipo C (tornillos y tapones)	2
		4



**PUERTAS PADILLA S.L.**  
 Av. de la Constitución Nº 73A  
 30.330 EL ALBUJON  
 Cartagena (Murcia)  
 Tlf: + 34 - 968160092  
 Fax: + 34 - 968160189

PAGINA

DIA	NUMERO DE ORDEN	
CLIENTE	PROGRAMA	

CODIGO	HUECO DE OBRA EN mm.		UNIDADES	MULTIUSO	Ei 60 C5	Ei 90 C5	Ei 120 C5	ACABADO: CLASSIC (C) GAMACOLOR (G) ACABADO: CODIGO LAMPRE O RAL	APERTURA A DERECHA	APERTURA A IZQUIERDA	REVER	ESPESOR DE MURO	CON PREAMARCO METALICO	CODIGO DE LA BARRA ANTIPANICO HOJA PRIMARIA	CODIGO DE LA BARRA ANTIPANICO HOJA SECUNDARIA	CODIGO DE LAS MANILLAS	CODIGO DE LA CERRADURA	TALADRO PARATORNILLAR A MURO	CODIGO DEL ELECTROIMAN	CODIGO DEL CIERRAPUERTAS	CODIGO DEL CILINDRO	CODIGO DE LA MIRILLA	CODIGO DEL SELECTOR DE CIERRE	REJILLA	CODIGO KIT ACUSTICO	CODIGO DEL MARCO	PRECIO	DCTO %	TOTAL																																		
	L	H																																																													
																													SUB-TOTAL																																		
																													TRANSPORTE																																		
																													TOTAL																																		
																													IVA																																		
																													TOTAL																																		

NOTA

DEPARTAMENTO COMERCIAL





DESCRIPCIÓN TÉCNICA

# REGISTROS

Las puertas para registros están ideadas para satisfacer la normativa actual, la cual establece que determinados sectores en caso de incendio deben quedar cerrados con una puerta cortafuegos y además deben ser registrables. El Código Técnico de la Edificación (C.T.E.) así como el Reglamento Electrotécnico de Baja Tensión (R.E.B.T.) imponen que, por ejemplo, en el caso de contadores de electricidad, estos deben ser estables al fuego y registrables.

Con estas premisas están proyectadas las puertas para registros.

## NOTAS:

Anchura Nominal (L) 1 Hoja: de 300 a 990 mm

Altura Nominal (H) 1 Hoja: de 350 a 1800 mm

Anchura Nominal (L) 2 Hojas: de (350+350) a (990+990) mm

Altura Nominal (H) 2 Hojas: de 500 a 1800 mm



## ELEMENTOS DE SERIE

- Marco a 4 lados, conformado en acero de alta resistencia, provisto de garras de anclaje y agujeros para fijación mediante tornillos.
- Hojas de espesor 53mm (EI<sub>2</sub>60) ó espesor 63mm. (EI<sub>2</sub>90 y EI<sub>2</sub>120) a 4 lados, realizadas en acero galvanizado tipo skinpass, rellenas de lana de roca: densidad 150Kg/m<sup>3</sup> (EI<sub>2</sub>60) ó densidad 180Kg/m<sup>3</sup> (EI<sub>2</sub>90 y EI<sub>2</sub>120).
- Acabado estándar GALVANIZADO.
- Acabados opcionales: color 7035/PADILLA (gris) o colores RAL gofrados.
- Cerradura CR1 marcado CE como estándar, apta para manilla cortafuegos antienganche norma DIN, en poliamida ignífuga de color negro con alma de acero y cilindro llave patent, triangulillo o cuadradillo a elegir.
- Opcionalmente se pueden incluir bisagras tipo DIN homologadas marcado CE.

**\* La altura mínima para bisagras cortafuego  $H \geq 420$  mm**  
**\* La anchura no puede superar  $H+H/2$**

Medidas en mm

# REGISTROS Acabado Galva (Acero Galvanizado)







## Galva 1 Hoja EI<sub>2</sub> 60

### ALTURA

	350-390	400-490	500-590	600-690	700-790	800-890	900-990	1000-1090	1100-1190	1200-1290	1300-1390	1400-1490	1500-1590	1600-1690	1700-1790	1800
350-390	MAA01 185	MAA02 185	MAA03 185	MAA04 185	MAA05 186	MAA06 186	MAA07 187	MAA08 189	MAA09 191	MAA10 197	MAA11 201	MAA12 205	MAA13 209	MAA14 211	MAA15	
400-490	MAA16 185	MAA17 185	MAA18 186	MAA19 185	MAA20 187	MAA21 191	MAA22 196	MAA23 201	MAA24 206	MAA25 210	MAA26 214	MAA27 216	MAA28 219	MAA29 225	MAA30	
500-590	MAA31 186	MAA32 186	MAA33 189	MAA34 196	MAA35 201	MAA36 209	MAA37 214	MAA38 215	MAA39 215	MAA40 216	MAA41 219	MAA42 225	MAA43 228	MAA44		
600-690	MAA45 186	MAA46 189	MAA47 196	MAA48 205	MAA49 210	MAA50 214	MAA51 216	MAA52 216	MAA53 217	MAA54 224	MAA55 226	MAA56 228	MAA57 231	MAA58		
700-790	MAA59 196	MAA60 205	MAA61 211	MAA62 215	MAA63 216	MAA64 217	MAA65 224	MAA66 225	MAA67 228	MAA68 231	MAA69 235	MAA70 238	MAA71			
800-880	MAA72 210	MAA73 215	MAA74 216	MAA75 217	MAA76 225	MAA77 226	MAA78 226	MAA79 229	MAA80 231	MAA81 235	MAA82 238	MAA83 248	MAA84			
890-980	MAA85 214	MAA86 216	MAA87 217	MAA88 225	MAA89 228	MAA90 234	MAA91 236	MAA92 236	MAA93 236	MAA94 239	MAA95 241	MAA96 241	MAA97			
990	MAA98 217	MAA99 217	MAB01 228	MAB02 235	MAB03 235	MAB04 236	MAB05 309	MAB06 309	MAB07 309	MAB08 309	MAB09 309	MAB10				

### ANCHURA

### PRECIOS EN EUROS

ELEMENTOS DE SERIE	ELEMENTOS OPCIONALES	MARCOS 4 LADOS	REVERSIBLE
 Cerradura CR1 sin bombillo  Bisagra B05 ACABADO ACERO GALVANIZADO	 CERRADURA DE CUADRADO  CERRADURA DE TRIANGULO		

# Galva 2 Hojas EI<sub>2</sub> 60

## ALTURA

	500-590	600-690	700-790	800-890	900-990	1000-1090	1100-1190	1200-1290	1300-1390	1400-1490	1500-1590	1600-1690	1700-1790	1800
700-790	MAB11 471	MAB12 471	MAB13 474	MAB14 487	MAB15 496	MAB16 516	MAB17 528	MAB18 537	MAB19 547	MAB20 554	MAB21 563	MAB22 574	MAB23 583	
800-890	MAB24 471	MAB25 471	MAB26 474	MAB27 487	MAB28 496	MAB29 516	MAB30 528	MAB31 537	MAB32 547	MAB33 554	MAB34 563	MAB35 574	MAB36 583	
900-990	MAB37 471	MAB38 479	MAB39 496	MAB40 516	MAB41 532	MAB42 547	MAB43 552	MAB44 552	MAB45 554	MAB46 578	MAB47 574	MAB48 583	MAB49 590	
1000-1090	MAB50 471	MAB51 479	MAB52 496	MAB53 516	MAB54 532	MAB55 547	MAB56 552	MAB57 552	MAB58 554	MAB59 578	MAB60 574	MAB61 583	MAB62 590	
1100-1180	MAB63 479	MAB64 496	MAB65 496	MAB66 516	MAB67 532	MAB68 547	MAB69 552	MAB70 552	MAB71 554	MAB72 578	MAB73 574	MAB74 583	MAB75 590	
1190-1280	MAB76 479	MAB77 496	MAB78 523	MAB79 537	MAB80 547	MAB81 554	MAB82 554	MAB83 560	MAB84 731	MAB85 731	MAB86 731	MAB87 731	MAB88 731	MAB89 731
1290-1380	MAB90 496	MAB91 523	MAB92 543	MAB93 552	MAB94 554	MAB95 560	MAB96 570	MAB97 574	MAB98 731	MAB99 731	MAC01 731	MAC02 731	MAC03 731	MAC04 731
1390-1480	MAC05 496	MAC06 523	MAC07 543	MAC08 552	MAC09 554	MAC10 560	MAC11 570	MAC12 574	MAC13 731	MAC14 731	MAC15 731	MAC16 731	MAC17 731	MAC18 731
1490-1580	MAC19 516	MAC20 537	MAC21 552	MAC22 554	MAC23 560	MAC24 574	MAC25 578	MAC26 590	MAC27 746	MAC28 746	MAC29 746	MAC30 746	MAC31 746	MAC32 746
1590-1680		MAC33 537	MAC34 552	MAC35 554	MAC36 560	MAC37 574	MAC38 578	MAC39 590	MAC40 778	MAC41 778	MAC42 778	MAC43 778	MAC44 778	MAC45 778
1770-1960								MAC46 827	MAC47 827	MAC48 827	MAC49 827	MAC50 827	MAC51 827	
1970								MAC52 874	MAC53 874	MAC54 874	MAC55 874	MAC56 874	MAC57 874	

ANCHURA

PRECIOS EN EUROS





# REGISTROS Acabado Galva (Acero Galvanizado)

## Galva 1 Hoja EI<sub>2</sub> 120

### ALTURA

	350-390	400-490	500-590	600-690	700-790	800-890	900-990	1000-1090	1100-1190	1200-1290	1300-1390	1400-1490	1500-1590	1600-1690	1700-1790	1800
300-390	YAA01 214	YAA02 214	YAA03 211	YAA04 214	YAA05 217	YAA06 217	YAA07 218	YAA08 221	YAA09 225	YAA10 231	YAA11 236	YAA12 240	YAA13 244	YAA14 247	YAA15 251	
400-490	YAA16 214	YAA17 214	YAA18 217	YAA19 217	YAA20 220	YAA21 225	YAA22 230	YAA23 236	YAA24 243	YAA25 248	YAA26 249	YAA27 254	YAA28 257	YAA29 260	YAA30 265	
500-590	YAA31 217	YAA32 217	YAA33 221	YAA34 230	YAA35 238	YAA36 244	YAA37 249	YAA38 253	YAA39 254	YAA40 254	YAA41 258	YAA42 261	YAA43 266	YAA44 269		
600-690	YAA45 217	YAA46 221	YAA47 230	YAA48 240	YAA49 247	YAA50 249	YAA51 254	YAA52 254	YAA53 257	YAA54 261	YAA55 265	YAA56 267	YAA57 274	YAA58 283		
700-790	YAA59 227	YAA60 240	YAA61 248	YAA62 253	YAA63 254	YAA64 257	YAA65 261	YAA66 263	YAA67 267	YAA68 274	YAA69 285	YAA70 296	YAA71 305			
800-880	YAA72 231	YAA73 245	YAA74 251	YAA75 254	YAA76 257	YAA77 263	YAA78 265	YAA79 267	YAA80 274	YAA81 285	YAA82 296	YAA83 305	YAA84 353			
890-980	YAA85 249	YAA86 249	YAA87 254	YAA88 257	YAA89 263	YAA90 267	YAA91 276	YAA92 285	YAA93 291	YAA94 296	YAA95 305	YAA96 353	YAA97 368			
990	YAA98 257	YAA99 263	YAB00 267	YAB01 278	YAB02 285	YAB03 291	YAB04 296	YAB05 305	YAB06 310	YAB07 315	YAB08 320	YAB09 325	YAB10 330			

### ANCHURA

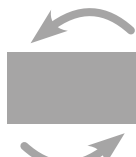
ELEMENTOS DE SERIE	ELEMENTOS OPCIONALES	MARCOS 4 LADOS	REVERSIBLE
 Cerradura CR1 sin bombillo  Bisagra B05 ACABADO ACERO GALVANIZADO	 CERRADURA DE CUADRADILLO  CERRADURA DE TRIANGULILLO		

PRECIOS EN EUROS



# Galva 2 Hojas EI<sub>2</sub> 120

## ALTURA

	500-590	600-690	700-790	800-890	900-990	1000-1090	1100-1190	1200-1290	1300-1390	1400-1490	1500-1590	1600-1690	1700-1790	1800
700-790	YAB11 693	YAB12 552	YAB13 557	YAB14 574	YAB15 585	YAB16 606	YAB17 623	YAB18 635	YAB19 646	YAB20 657	YAB21 669	YAB22 681	YAB23 693	
800-890	YAB24 553	YAB25 554	YAB26 561	YAB27 575	YAB28 586	YAB29 610	YAB30 625	YAB31 637	YAB32 649	YAB33 660	YAB34 672	YAB35 684	YAB36 696	
900-990	YAB37 554	YAB38 567	YAB39 585	YAB40 606	YAB41 625	YAB42 642	YAB43 651	YAB44 653	YAB45 660	YAB46 685	YAB47 685	YAB48 696	YAB49 709	
1000-1090	YAB50 560	YAB51 568	YAB52 586	YAB53 610	YAB54 627	YAB55 643	YAB56 652	YAB57 656	YAB58 657	YAB59 689	YAB60 687	YAB61 700	YAB62 711	
1100-1190	YAE63 568	YAE64 588	YAE65 620	YAE66 635	YAE67 646	YAE68 656	YAE69 657	YAE70 667	YAE71 680	YAE72 690	YAE73 699	YAE74 711	YAE75 722	
1200-1290	YAE76 571	YAE77 590	YAE78 621	YAE79 637	YAE80 647	YAE81 659	YAE82 662	YAE83 669	YAE84 874	YAE85 874	YAE86 874	YAE87 874	YAE88 874	YAE89 874
1300-1390	YAE90 590	YAE91 621	YAE92 641	YAE93 653	YAE94 660	YAE95 663	YAE96 680	YAE97 685	YAE98 874	YAE99 874	YAF01 874	YAF02 874	YAF03 874	YAF04 874
1400-1490	YAF05 591	YAF06 623	YAF07 642	YAF08 657	YAF09 663	YAF10 670	YAF11 681	YAF12 689	YAF13 874	YAF14 874	YAF15 874	YAF16 874	YAF17 874	YAF18 874
1500-1590	YAF19 613	YAF20 639	YAF21 657	YAF22 663	YAF23 672	YAF24 687	YAF25 693	YAF26 710	YAF27 874	YAF28 874	YAF29 874	YAF30 874	YAF31 874	YAF32 874
1600-1770	YAF33 641	YAF34 657	YAF35 666	YAF36 673	YAF37 690	YAF38 696	YAF39 712	YAF40 874	YAF41 874	YAF42 874	YAF43 874	YAF44 874	YAF45 874	
1780-1970								YAF46 920	YAF47 920	YAF48 920	YAF49 920	YAF50 920	YAF51 920	
1980								YAF52 960	YAF53 960	YAF54 960	YAF55 960	YAF56 960	YAF57 960	

ANCHURA

PRECIOS EN EUROS



**PUEERTAS PADILLA & L**  
 C/ Av. de la Constitución, 4  
 30030 EL ALCAZAR, Cartagena  
 Murcia  
 Teléfono: 088-16 00 02  
 Fax: 088-16 01 09  
 padilla@padilla.es

PROGRAMA	NUMERO DE PEDIDO	FECHA
----------	------------------	-------

CLIENTE: COMERCIAL:  
 PERSONA DE CONTACTO:

CIF:  
 DIRECCIÓN:  
 POBLACIÓN:  
 TELP:

UN A HOJA		DESCRIPCIÓN		TIPO RELAJADO	
EL	MEZCLA	ESPECIAL	OPCIONALES	ESPECIAL	OPCIONALES
E1-R <input type="checkbox"/> E1-E2 <input type="checkbox"/>	 ALTURA <input type="text"/> ANCHURA <input type="text"/>	 CH1 <input type="checkbox"/>	OPIONALES CERRAMIENTO <input type="checkbox"/> TRINCAJILLO <input type="checkbox"/>	ESPECIAL CERRAMIENTO <input type="checkbox"/>	OPIONALES PULCIFORME <input type="checkbox"/> COLORRAL <input type="text"/> BORGANIDA <input type="checkbox"/>
E1-R <input type="checkbox"/> E1-E2 <input type="checkbox"/>	 ALTURA <input type="text"/> ANCHURA <input type="text"/>	 CH1 <input type="checkbox"/>	OPIONALES CERRAMIENTO <input type="checkbox"/> TRINCAJILLO <input type="checkbox"/>	ESPECIAL CERRAMIENTO <input type="checkbox"/>	OPIONALES PULCIFORME <input type="checkbox"/> COLORRAL <input type="text"/> BORGANIDA <input type="checkbox"/>
E1-R <input type="checkbox"/> E1-E2 <input type="checkbox"/>	 ALTURA <input type="text"/> ANCHURA <input type="text"/>	 CH1 <input type="checkbox"/>	OPIONALES CERRAMIENTO <input type="checkbox"/> TRINCAJILLO <input type="checkbox"/>	ESPECIAL CERRAMIENTO <input type="checkbox"/>	OPIONALES PULCIFORME <input type="checkbox"/> COLORRAL <input type="text"/> BORGANIDA <input type="checkbox"/>



**PUERTAS PADILLA S.L**  
 C/ Av. de la Constitución, 4  
 30330 EL ALBUJÓN, Cartagena  
 Murcia  
 Teléfono: 888 16 00 82  
 Fax: 888 16 01 86  
 padilla@padilla.es

PAGINA	NUMERO DE PEDIDO	FECHA
--------	------------------	-------

CLIENTE: \_\_\_\_\_  
 CIP: \_\_\_\_\_  
 DIRECCIÓN: \_\_\_\_\_  
 POBLACIÓN: \_\_\_\_\_  
 TELF.: \_\_\_\_\_

COMERCIAL: \_\_\_\_\_  
 PERSONA DE CONTACTO: \_\_\_\_\_

UN A		H O		J A	
TIPO DE PUERTA	COMBUSTIBLE	ESPESOR	ESPESOR	ESPESOR	ESPESOR
<p>ESPESOR</p> <p> <input type="checkbox"/> 100  <input type="checkbox"/> 120  <input type="checkbox"/> 150                 </p>	<p>ESPESOR</p> <p> <input type="checkbox"/> 100  <input type="checkbox"/> 120  <input type="checkbox"/> 150                 </p>	<p>ESPESOR</p> <p> <input type="checkbox"/> 100  <input type="checkbox"/> 120  <input type="checkbox"/> 150                 </p>	<p>ESPESOR</p> <p> <input type="checkbox"/> 100  <input type="checkbox"/> 120  <input type="checkbox"/> 150                 </p>	<p>ESPESOR</p> <p> <input type="checkbox"/> 100  <input type="checkbox"/> 120  <input type="checkbox"/> 150                 </p>	<p>ESPESOR</p> <p> <input type="checkbox"/> 100  <input type="checkbox"/> 120  <input type="checkbox"/> 150                 </p>
<p>ESPESOR</p> <p> <input type="checkbox"/> 100  <input type="checkbox"/> 120  <input type="checkbox"/> 150                 </p>	<p>ESPESOR</p> <p> <input type="checkbox"/> 100  <input type="checkbox"/> 120  <input type="checkbox"/> 150                 </p>	<p>ESPESOR</p> <p> <input type="checkbox"/> 100  <input type="checkbox"/> 120  <input type="checkbox"/> 150                 </p>	<p>ESPESOR</p> <p> <input type="checkbox"/> 100  <input type="checkbox"/> 120  <input type="checkbox"/> 150                 </p>	<p>ESPESOR</p> <p> <input type="checkbox"/> 100  <input type="checkbox"/> 120  <input type="checkbox"/> 150                 </p>	<p>ESPESOR</p> <p> <input type="checkbox"/> 100  <input type="checkbox"/> 120  <input type="checkbox"/> 150                 </p>
<p>ESPESOR</p> <p> <input type="checkbox"/> 100  <input type="checkbox"/> 120  <input type="checkbox"/> 150                 </p>	<p>ESPESOR</p> <p> <input type="checkbox"/> 100  <input type="checkbox"/> 120  <input type="checkbox"/> 150                 </p>	<p>ESPESOR</p> <p> <input type="checkbox"/> 100  <input type="checkbox"/> 120  <input type="checkbox"/> 150                 </p>	<p>ESPESOR</p> <p> <input type="checkbox"/> 100  <input type="checkbox"/> 120  <input type="checkbox"/> 150                 </p>	<p>ESPESOR</p> <p> <input type="checkbox"/> 100  <input type="checkbox"/> 120  <input type="checkbox"/> 150                 </p>	<p>ESPESOR</p> <p> <input type="checkbox"/> 100  <input type="checkbox"/> 120  <input type="checkbox"/> 150                 </p>

# SEDES

Con el fin de facilitar la relación con nuestros clientes, Puertas Padilla pone a su disposición la página web y correo electrónico de las diferentes sedes:

## PUERTAS PADILLA ESPAÑA



[www.ppadilla.es](http://www.ppadilla.es)  
Correo electrónico: [padilla@ppadilla.es](mailto:padilla@ppadilla.es)  
Teléfono: +34 968 16 00 92  
Fax: +34 968 16 01 89

## PUERTAS PADILLA FRANCIA



[www.padilla-france.fr](http://www.padilla-france.fr)  
Correo electrónico: [contact@padilla-france.fr](mailto:contact@padilla-france.fr)  
Teléfono: +33 1 80 85 97 10  
Fax: +33 1 80 85 97 11

## PUERTAS PADILLA ITALIA



[www.padillasrl.com](http://www.padillasrl.com)  
Correo electrónico: [info@padillasrl.com](mailto:info@padillasrl.com)  
Teléfono: +39 052 49 36 542  
Fax: +39 052 49 36 544

## PUERTAS PADILLA PORTUGAL



[www.puertaspadilla.pt](http://www.puertaspadilla.pt)  
Teléfono: +35 1212341696  
Fax: +35 212341696  
Correo electrónico: [geral.fd@mail.telepac.pt](mailto:geral.fd@mail.telepac.pt)

## PUERTAS PADILLA POLONIA



[www.padilla.pl](http://www.padilla.pl)  
Teléfono: +48 618 726 635  
Fax: +48 618 798 351  
Correo electrónico: [padilla@padilla.pl](mailto:padilla@padilla.pl)

## PUERTAS PADILLA MARRUECOS



Teléfono: + 212 649 23 13 26  
Correo electrónico: [padillamaroc@gmail.com](mailto:padillamaroc@gmail.com)

## PUERTAS PADILLA COLOMBIA



[www.padillacolombia.com.co](http://www.padillacolombia.com.co)  
Teléfono: +57(4) 3792000 ext 525  
Móvil: +57 (320) 768-5841  
Correo electrónico: [oficina.comercial1@padillacolombia.com.co](mailto:oficina.comercial1@padillacolombia.com.co)

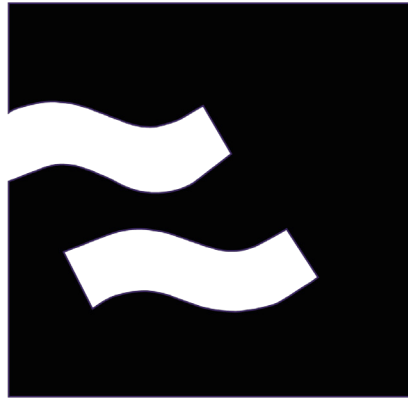

**PADILLA**

**fire doors**