

Productos Ecophon

Tarifa de precios 2023

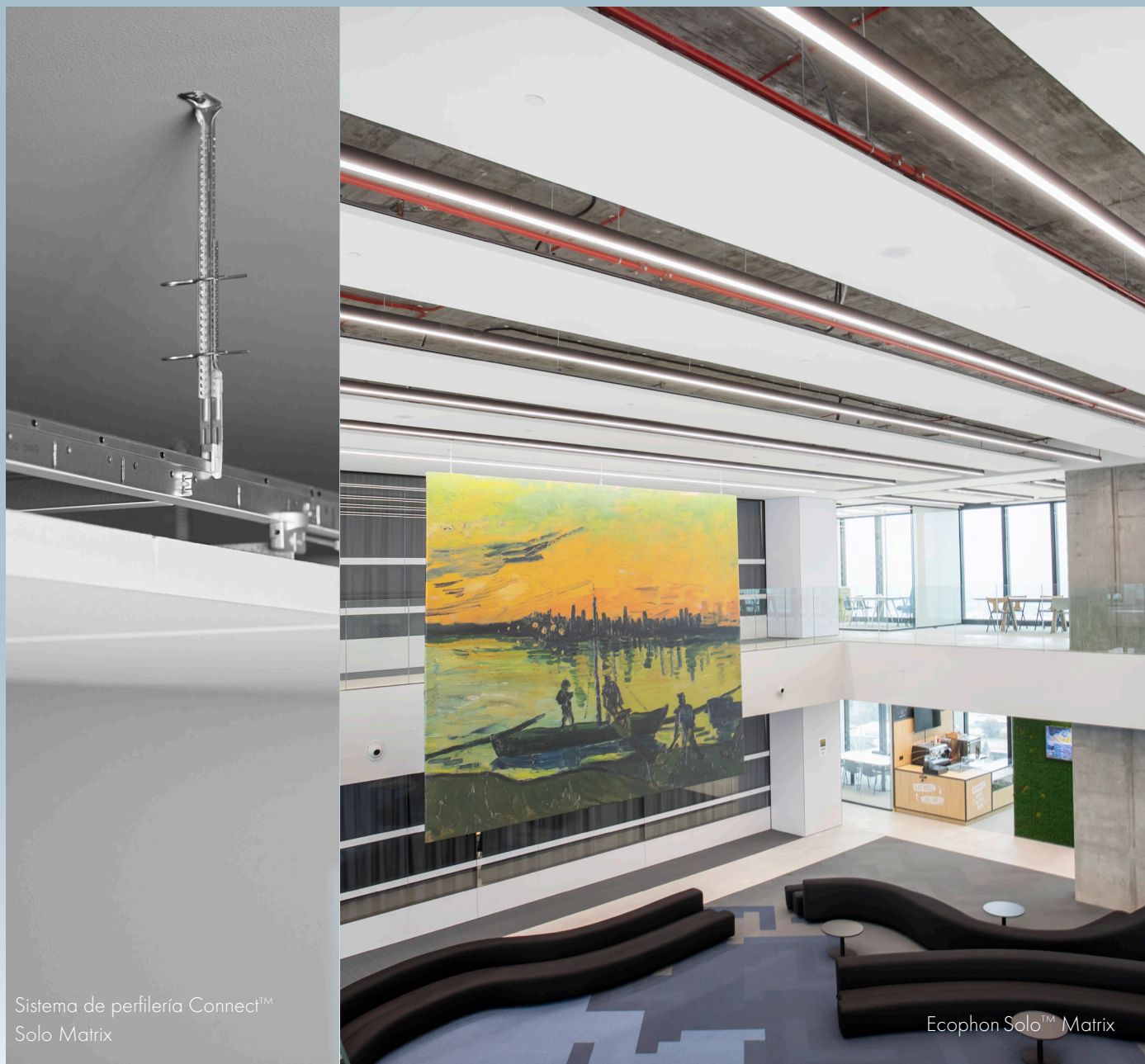

Sistema de perfilera Connect™
Solo Matrix

Ecophon Solo™ Matrix

Contacto

Madrid

Saint-Gobain Ecophon
C/ Príncipe de Vergara, 132
Planta 6
28002 Madrid
Tfno: (+34) 91 7707706
www.ecophon.es

Barcelona

Saint-Gobain Ecophon
Ctra. C-17 Km. 2
08110 Montcada i Reixac
Tfno: (+34) 648 927 351
www.ecophon.es

País Vasco

Saint Gobain Ecophon
Pol. Industrial Larrondo
Sector A, Nave 18
48180 Loiu
Tfno: (+34) 689 250 877
www.ecophon.es

Valencia

Saint-Gobain Ecophon
Tfno: (+34) 619 706 457
www.ecophon.es

Portugal

Saint-Gobain Ecophon
Tfno: +351 966 973 163
www.ecophon.pt

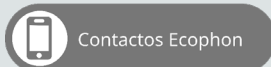

Esta publicación muestra productos de la gama Ecophon, así como de otros proveedores. Las especificaciones están destinadas a proporcionar una guía general sobre la idoneidad de los productos para las preferencias indicadas. Los datos técnicos se basan en los resultados obtenidos en condiciones de análisis estándar, así como de largas experiencias en condiciones normales. El rendimiento y las propiedades específicas para cada producto y sistema son válidos siempre y cuando se cumplan las condiciones que figuran en las instrucciones, diagramas de instalación, guías de instalación, instrucciones de mantenimiento, así como otras condiciones indicadas y recomendaciones. Ante cualquier alteración o variación, como la modificación de los componentes o productos específicos, Ecophon no se hará responsable de las prestaciones, consecuencias y propiedades de los productos. Todas las descripciones, ilustraciones y dimensiones que aparecen en este folleto representan información general y no podrán ser incluidas en ningún contrato. Ecophon se reserva el derecho de modificar los productos sin previo aviso. Renunciamos a cualquier responsabilidad por errores tipográficos. Para obtener información actualizada visite www.ecophon.es o póngase en contacto con su representante de Ecophon más cercano.

© Ecophon Group 2020
Idea y diseño: Saint-Gobain Ecophon AB Fotografías de portada: Rickard Johansson/Studio-e.se

Tarifa de precios Ecophon

Contenido

Gama de productos	5	Connect perfiles y accesorios	42
Tipos de cantos y de superficies	5	Connect perfiles primarios y secundarios	42
Superficies y colores	6	Connect perfiles	47
<hr/>		Connect perfiles perimetrales angulares	47
Ecophon soluciones de techo y pared	8	Connect soluciones verticales	48
Ecophon Focus™	8	Sistemas de perfilería oculta	49
Ecophon Master™	13	Connect Otros perfiles	50
Ecophon Solo™	15	Connect perfiles perimetrales	52
Ecophon Akusto™	19	Connect Access	53
Ecophon Hygiene™	22	Connect accesorios	54
Ecophon Gedina™	25	Connect piezas de fijación	61
Ecophon Advantage™	26	Connect Escuadras y elementos de susp.	65
Ecophon Sombra™	27	Connect clips	74
Ecophon Super G™	28	Connect piezas de conexión	76
Ecophon Combison™	29	Connect Perimetrales de madera	79
Ecophon Access™	31	<hr/>	
Ecophon Industry™	33	Condiciones de venta	80
Fade®	34	Condiciones de transporte	83
Ecophon Lighting™	35	Información adicional sobre embalajes	84



Centro Comercial Veleo Real
Fotografía: Álvaro San Martín

Connect Focus Dg

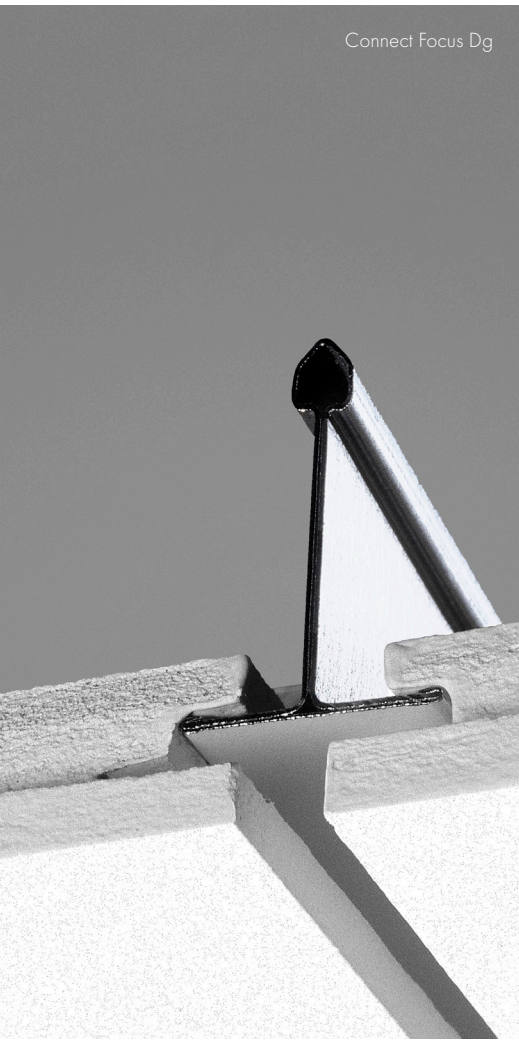

Ecophon Focus™ Dg

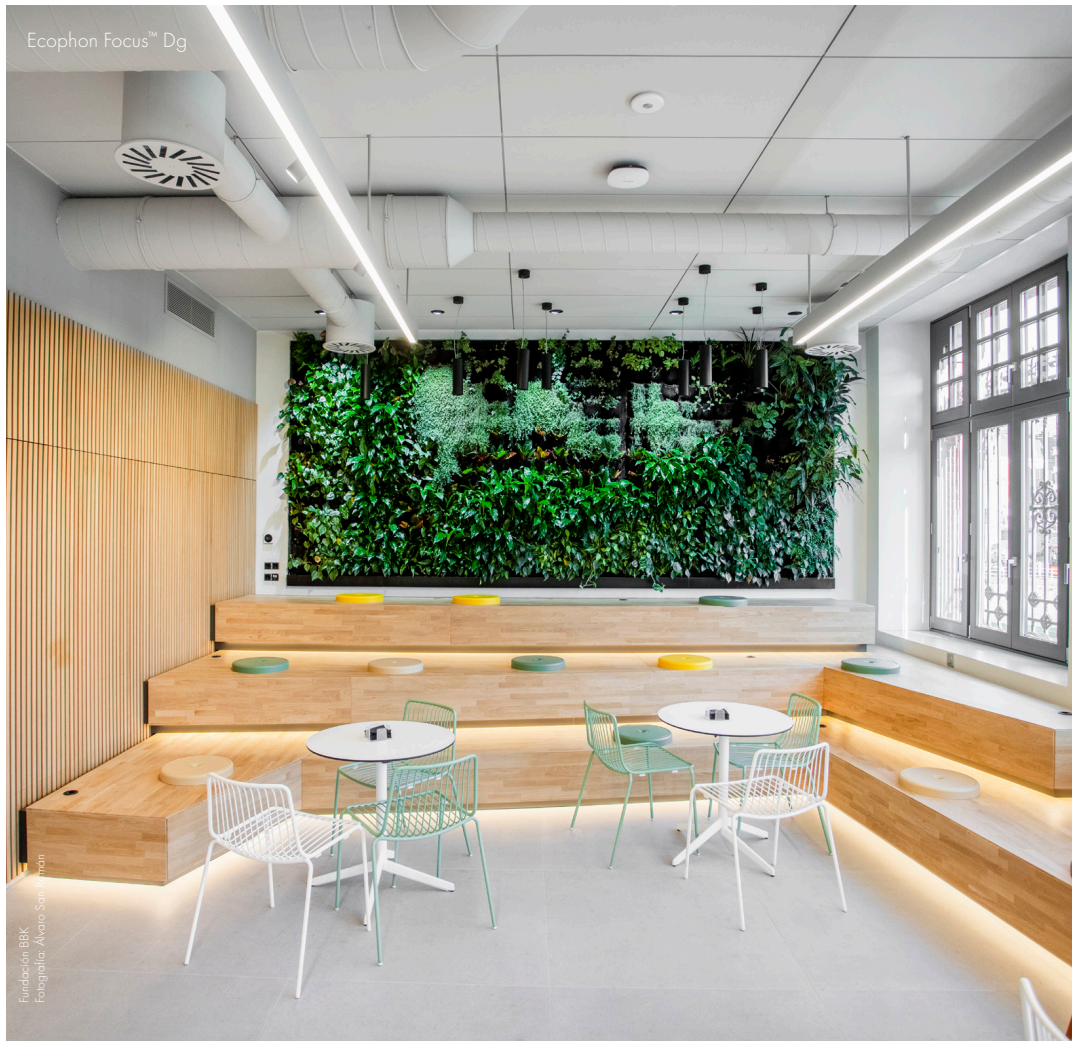













Fundación BBK
Fotografía: Álvaro San Martín

Gama de productos

Tipos de canto

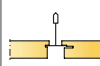
Cada familia de producto ofrece diferentes tipos de canto, siendo las familias Focus y Master las que cuentan con más variedad.

Familia de producto												
	A	B	C	Dg	Ds	Dp	E	Eg	Ez	F	Lp	SQ
Focus™	x	x		x	x		x		x	x	x	x
Master™	x	x			x	x	x	x		x		x
Sombra™	x											
Super G™	x	x										x
Gedina™	x						x					
Advantage™	x						x					
Hygiene™	x				x		x					
Combison™	x				x		x					
Akusto™	x		x									x
Industry™	x											
Access™	x		x									

Superficies y colores

Tipos de superficies

Familia de producto	Akutex™ FT	Akutex™ FT Reforzado	Akutex™ T	Akutex™ TH	Akutex™ HP	Akutex™ HS	Teflón	Texona	Super G™	Textile	Tisú Negro	Tisú Blanco	Tisú Gris
Focus™	x												
Master™	x	x											
Sombra™											x		
Super G™									x				
Gedina™			x										
Advantage™												x	
Hygiene™			x	x	x	x	x						
Combison™	x												
Solo™	x					x				x			
Akusto™	x					x		x	x				
Industry™											x	x	x
Access™	x												

Superficies

Gama de colores

Akutex™ FT



La superficie Akutex FT es una superficie única y superior. Está disponible para la mayoría de las placas Ecophon. Esta superficie pintada, en combinación con el núcleo de lana de vidrio, garantiza una absorción de sonido óptima tanto para placas de techo como para los paneles de pared. Para evitar que la superficie sea dañada, se recomienda, no obstante, colocar los paneles a una altura que no sea de tránsito.

Disponibilidad de colores Akutex™ FT	Coste adicional (sobre precio estándar en color <i>White Frost</i>)	
Ecophon Focus (sin incluir canto F ni Sistemas adicionales) Desde canto A a SQ	0-500 m ² +8 €/ m ²	>500 m ² +6 €/ m ²
Ecophon Master (sin incluir canto F, Master Matrix ni Rigid) Desde canto A a SQ	50-500 m ² +10 €/ m ² *	>500 m ² +8 €/ m ² *
Ecophon Akusto One Canto disponible en blanco y gris	Min. 1 Caja +20 %	
Ecophon Solo (sin incluir Solo Baffle) Aplicable a todas las formas	4-20 Piezas idénticas +25 %	>20 Piezas idénticas +20 %

* Se debe añadir un suplemento fijo de 250€ por puesta en marcha de la línea.

Plazo de fabricación orientativo de 4 semanas para paneles en color. Si se desean solicitar paneles en color especial será necesario consultar si es posible producir el NCS solicitado.

Nota: El coste de aquellos paneles en color que ya cuentan con referencia en la tarifa, no requiere de cálculo según las instrucciones de la tabla anterior.



Texona

Una superficie textil, lisa y resistente, disponible en 13 colores. Los productos Akusto en acabado Texona tienen el mismo precio para cualquier color de la gama de colores Texona. En el caso de los paneles Akusto One y Akusto Screen, se ha simplificado esta tarifa mostrando únicamente los artículos en color Sea Salt (Blanco). Si necesita la referencia del artículo en algún otro color de la gama Texona, no dude en consultarnos.

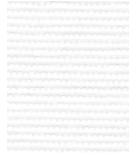

Sea Salt
NCS S 0500-N



Garlic
NCS S 2502-Y



Oyster
NCS S 4005-Y20R

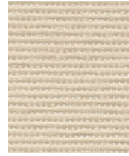

Ginger
NCS S 2005-Y30R

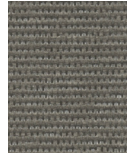

Pepper
NCS S 6502-Y

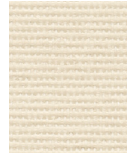

Scallop
NCS S 1005-Y40R



Sage
NCS S 3010-B30G



Thyme
NCS S 2010-B90G

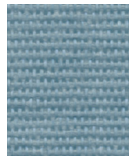

Poppy seed
NCS S 3020-B10G



Eucalyptus
NCS S 5010-B30G

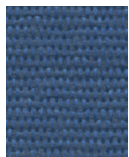

Acai
NCS S 6020-R90B



Goji
NCS S 3030-Y80R

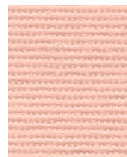

Peach
NCS S 1515-Y80R

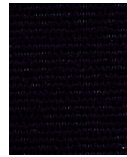

Liquerice
NCS S 9000-N

Super G™

La superficie Super G es un tejido de fibra de vidrio con alta resistencia al impacto. La combinación de este acabado y un núcleo de lana de vidrio de alta densidad da lugar a absorbentes de techo y pared resistentes al impacto.



White 085
NCS S 1002-Y

Ecophon Textile

Ecophon Textile ofrece la capacidad de crear una buena acústica que se ve a la vez discreta y llamativa. El sutil patrón está hecho de un material de punto de alta calidad utilizando la técnica del piqué. Se caracteriza por una textura acanalada que le confiere un brillo suave cuando la luz incide sobre la superficie.

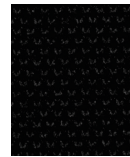

Fearless
NCS S 9000-N

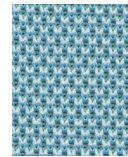

Curious
NCS S 3030-B

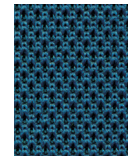

Confident
NCS S 6020-R90B



Genuine
NCS S 7005-R80B

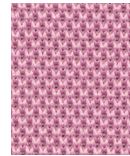

Passionate
NCS S 2030-R20B



Peaceful
NCS S 3010-G80Y





Reliable
NCS S 3502-Y

Nota: Los colores pueden variar ligeramente entre diferentes lotes de producción. La reproducción de los colores varía entre la impresión y la realidad.

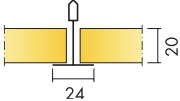
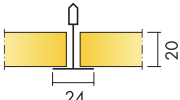
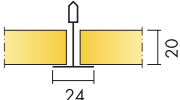
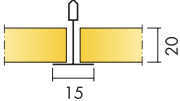
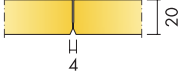

Ecophon Focus™

Descubre un universo de flexibilidad de diseño

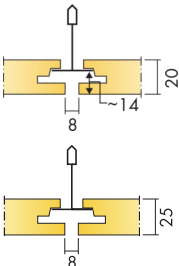
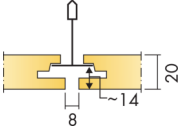
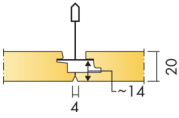
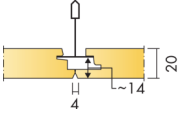
Producto	Dimensiones (mm)	Color	m ² /caja	Pzas/caja	Disponibilidad	Nº de artículo	Precio PVP (€)
Focus A T24 	600x600x20	White Frost	10.08	28.00	A	G35404600	42.15/m ²
	1200x600x20	White Frost	10.08	14.00	A	G35404601	42.15/m ²
	1200x1200x20	White Frost	11.52	8.00	A	G35404602	42.15/m ²
	600x600x20	Dark Diamond	10.08	28.00	A	G35301401	47.50/m ²
	1200x600x20	Dark Diamond	10.08	14.00	A	G35301436	47.50/m ²
	600x600x20	Silk Slate	10.08	28.00	A	G35300101	47.51/m ²
	1200x600x20	Silk Slate	10.08	14.00	A	G35300136	47.51/m ²
	600x600x20	Silver Stone	10.08	28.00	A	G35300701	47.51/m ²
	1200x600x20	Silver Stone	10.08	14.00	A	G35300736	47.51/m ²
	600x600x20	Volcanic Ash	10.08	28.00	A	G35300601	47.51/m ²
	1200x600x20	Volcanic Ash	10.08	14.00	A	G35300636	47.51/m ²
Focus A T24 XL 	1600x600x20	White Frost	11.52	12.00	A	G35404610	53.64/m ²
	1800x600x20	White Frost	12.96	12.00	A	G35404611	53.64/m ²
	2000x600x20	White Frost	14.40	12.00	A	G35404612	53.64/m ²
	2400x600x20	White Frost	17.28	12.00	A	G35404613	53.64/m ²
Focus A T24/gamma 	1200x600x20	Dark Diamond	10.08	14.00	C	G35301439	67.01/m ²
Focus A T15 	600x600x20	White Frost	10.08	28.00	A	G35404620	42.15/m ²
	1200x600x20	White Frost	10.08	14.00	A	G35404621	42.15/m ²
	1200x1200x20	White Frost	11.52	8.00	C	G35404622	42.15/m ²
Focus B 	600x600x20	White Frost	7.20	20.00	A	G35422900	70.50/m ²

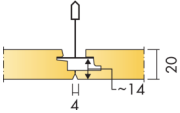
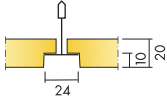
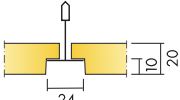
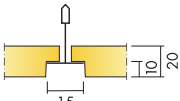
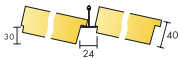
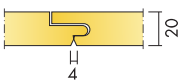
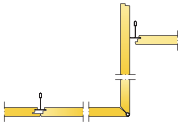
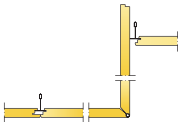
Producto	Dimensiones (mm)	Color	m ² /caja	Pzas/caja	Disponibilidad	Nº de artículo	Precio PVP (€)
Focus D/A XL 	1720x600x20	White Frost	6.19	6.00	A	G35597800	79.69/m ²
	2000x600x20	White Frost	7.20	6.00	A	G35597802	79.69/m ²
	2400x600x20	White Frost	8.64	6.00	A	G35597803	79.69/m ²
Focus Dg 	600x600x20	White Frost	7.20	20.00	A	G35421530	67.44/m ²
	1200x600x20	White Frost	7.20	10.00	A	G35421531	67.44/m ²
	1200x1200x25	White Frost	8.64	6.00	A	G35421532	67.44/m ²
Focus Dg XL 	1600x600x20	White Frost	5.76	6.00	A	G35421533	87.36/m ²
	1800x600x20	White Frost	6.48	6.00	A	G35421534	87.36/m ²
	2000x600x20	White Frost	7.20	6.00	C	G35421535	87.36/m ²
	2400x600x20	White Frost	8.64	6.00	A	G35421536	87.36/m ²
Focus Ds 	600x600x20	White Frost	7.20	20.00	A	G35421500	67.44/m ²
	1200x600x20	White Frost	7.20	10.00	A	G35421501	67.44/m ²
	1200x1200x20	White Frost	8.64	6.00	A	G35421984	67.44/m ²
	600x600x20	Dark Diamond	7.20	20.00	A	G35301420	72.80/m ²
	1200x600x20	Dark Diamond	7.20	10.00	A	G35301437	72.80/m ²
	600x600x20	Silk Slate	7.20	20.00	A	G35300120	72.80/m ²
	1200x600x20	Silk Slate	7.20	10.00	A	G35300137	72.80/m ²
	600x600x20	Silver Stone	7.20	20.00	A	G35300720	72.80/m ²
	1200x600x20	Silver Stone	7.20	10.00	A	G35300737	72.80/m ²
	600x600x20	Volcanic Ash	7.20	20.00	A	G35300620	72.80/m ²
	1200x600x20	Volcanic Ash	7.20	10.00	A	G35300637	72.80/m ²
	Focus Ds XL 	1600x600x20	White Frost	5.76	6.00	A	G35421503
1800x600x20		White Frost	6.48	6.00	A	G35421504	87.36/m ²
2000x600x20		White Frost	7.20	6.00	A	G35421505	87.36/m ²
2400x600x20		White Frost	8.64	6.00	A	G35421506	87.36/m ²

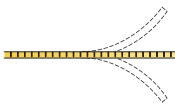
Producto	Dimensiones (mm)	Color	m ² /caja	Pzas/caja	Disponibilidad	Nº de artículo	Precio PVP (€)
Focus Ds/gamma	1200x600x20	Dark Diamond	7.20	10.00	C	G35301440	97.96/m ²
							
Focus E T24	600x600x20	White Frost	7.20	20.00	A	G35422250	61.30/m ²
	1200x600x20	White Frost	7.20	10.00	A	G35422251	61.30/m ²
	1200x1200x20	White Frost	8.64	6.00	A	G35422252	61.30/m ²
	600x600x20	Silk Slate	7.20	20.00	A	G35300128	66.67/m ²
	1200x600x20	Silk Slate	7.20	10.00	A	G35300138	66.67/m ²
	600x600x20	Silver Stone	7.20	20.00	A	G35300728	66.67/m ²
	1200x600x20	Silver Stone	7.20	10.00	A	G35300738	66.67/m ²
	600x600x20	Volcanic Ash	7.20	20.00	A	G35300628	66.67/m ²
	1200x600x20	Volcanic Ash	7.20	10.00	A	G35300649	66.67/m ²
Focus E T24 XL	1600x600x20	White Frost	5.76	6.00	A	G35422256	81.22/m ²
	1800x600x20	White Frost	6.48	6.00	A	G35422257	81.22/m ²
	2000x600x20	White Frost	7.20	6.00	A	G35422258	81.22/m ²
	2400x600x20	White Frost	8.64	6.00	A	G35422259	81.22/m ²
Focus E T15	600x600x20	White Frost	7.20	20.00	A	G35422260	61.30/m ²
	1200x600x20	White Frost	7.20	10.00	A	G35422261	61.30/m ²
	1200x1200x20	White Frost	8.64	6.00	A	G35422262	61.30/m ²
Focus Ez T24	600x600x40	White Frost	3.60	10.00	A	G35422710	91.19/m ²
							
Focus F	600x600x20	White Frost	7.20	20.00	A	G35422800	78.16/m ²
	1200x600x20	White Frost	7.20	10.00	A	G35422801	78.16/m ²
							
Focus Fixiform Ds XL	1500x600x20	White Frost		6.00	C	G35432101	202.30/pc
	1900x600x20	White Frost		6.00	C	G35432102	162.46/pc
	2300x600x20	White Frost		6.00	C	G35432103	174.71/pc
							
Focus Fixiform Ds/E	1200x600x20	White Frost		10.00	C	G35432100	147.13/pc
							

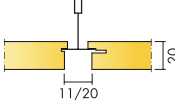
Producto	Dimensiones (mm)	Color	m ² /caja	Pzas/caja	Disponibilidad	Nº de artículo	Precio PVP (€)
Focus Flexiform A 	1200x600x30	White Frost	2.88	4.00	A	G35433420	159.39/m ²
	1600x600x30	White Frost	3.84	4.00	C	G35433421	206.90/m ²
	2000x600x30	White Frost	4.80	4.00	C	G35433422	179.31/m ²
	2400x600x30	White Frost	5.76	4.00	A	G35433423	156.32/m ²
Focus Frieze C 	2400x600x20	White Frost	8.64	6.00	C	G35416300	79.69/m ²
Focus Frieze Ds/Dg 	2400x600x20	White Frost	8.64	6.00	C	G35416305	84.29/m ²
Focus Levels 	600x600x20	White Frost	7.20	20.00	A	G35310000	70.50/m ²
	1200x300x20	White Frost	7.20	20.00	A	G35310002	93.06/m ²
	1200x600x20	White Frost	7.20	10.00	A	G35310001	70.42/m ²
	600x600x30	White Frost	4.32	12.00	A	G35310003	85.18/m ²
	1200x300x30	White Frost	5.76	16.00	A	G35310005	112.44/m ²
	1200x600x30	White Frost	5.76	8.00	A	G35310004	85.18/m ²
	600x600x40	White Frost	3.60	10.00	A	G35310006	99.62/m ²
	1200x300x40	White Frost	4.32	12.00	A	G35310008	131.50/m ²
1200x600x40	White Frost	4.32	6.00	A	G35310007	99.62/m ²	
Focus Lp 	600x300x20	White Frost	7.20	40.00	C	G35702383	136.39/m ²
	600x600x20	White Frost	7.20	20.00	A	G35702300	77.39/m ²
	1200x300x20	White Frost	7.20	20.00	A	G35702308	136.39/m ²
	1200x600x20	White Frost	7.20	10.00	A	G35702301	77.39/m ²
Focus Lp Technical Tile 	600x150x20	White Frost	1.80	20.00	C	G35702310	487.37/m ²
	600x300x20	White Frost	3.60	20.00	C	G35702311	145.59/m ²
	600x600x20	White Frost	7.20	20.00	C	G35702312	90.42/m ²
	1200x150x20	White Frost	3.60	20.00	A	G35702313	487.37/m ²
	1200x300x20	White Frost	7.20	20.00	A	G35702314	145.59/m ²
	1200x600x20	White Frost	7.20	10.00	C	G35702315	90.42/m ²
Focus Lp XL 	1800x600x20	White Frost	6.48	6.00	A	G35702302	90.42/m ²

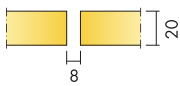
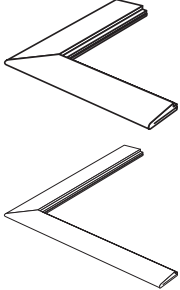
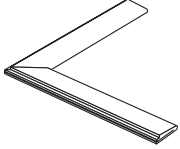
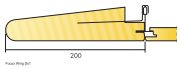
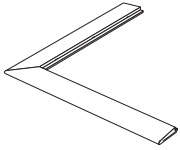
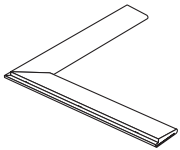
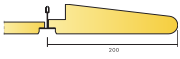
Producto	Dimensiones (mm)	Color	m ² /caja	Pzas/caja	Disponibilidad	Nº de artículo	Precio PVP (€)
Focus SQ	600x600x20	White Frost	7.20	20.00	A	G35403645	70.50/m ²
	1200x600x20	White Frost	8.64	12.00	A	G35403646	70.50/m ²
							
Focus Wing Ds Ext Corner Kit	600x200x50	White Frost		1.00	A	37491072	508.83/pc
	1200x200x50	White Frost		1.00	A	37491055	475.11/pc
							
Focus Wing Ds Int Corner Kit	1200x200x50	White Frost		1.00	C	37491056	424.53/pc
							
Focus Wing Ds Straight Kit	600x200x50	White Frost		6.00	C	37491070	95.03/pc
	1200x200x50	White Frost		3.00	A	37491050	134.88/pc
							
Focus Wing E Ext Corner Kit	1200x200x50	White Frost		1.00	A	37491081	544.07/pc
							
Focus Wing E Int Corner Kit	1200x200x50	White Frost		1.00	C	37491057	481.24/pc
							
Focus Wing E Straight Kit	1200x200x50	White Frost		3.00	A	37491080	118.01/pc
							

Ecophon Master™

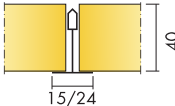
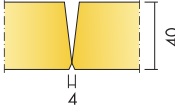
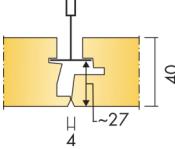
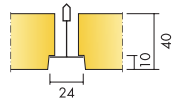
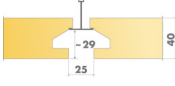
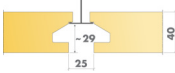

Cuida de la acústica más exigente

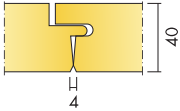
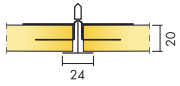
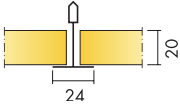
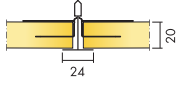
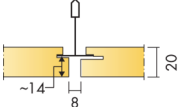
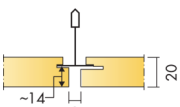
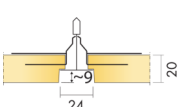
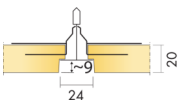
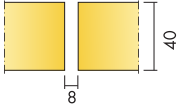
Producto	Dimensiones (mm)	Color	m ² /caja	Pzas/caja	Disponibilidad	Nº de artículo	Precio PVP (€)
Extra Bass	1200x600x50	.	5.76	8.00	A	G35444090	29.88/m ²
							
Master A T15/T24	600x600x40	White Frost	7.20	20.00	A	G35441403	64.37/m ²
	1200x600x40	White Frost	7.20	10.00	A	G35441404	64.37/m ²
	1200x1200x40	White Frost	8.64	6.00	A	G35441405	64.37/m ²
							
Master B	600x600x40	White Frost	3.60	10.00	A	G35442650	99.62/m ²
							
Master Ds	600x600x40	White Frost	3.60	10.00	A	G35442900	114.94/m ²
							
Master E T24	600x600x40	White Frost	3.60	10.00	A	G35442022	90.42/m ²
	1200x600x40	White Frost	4.32	6.00	A	G35442026	90.42/m ²
	1200x1200x40	White Frost	5.76	4.00	A	G35442023	90.42/m ²
							
Master Eg	600x600x40	White Frost	3.60	10.00	A	G35240000	99.47/m ²
	1200x600x40	White Frost	4.32	6.00	A	G35240001	99.47/m ²
	1200x1200x40	White Frost	5.76	4.00	A	G35240002	129.31/m ²
							
Master Eg XL	2400x600x40	White Frost	5.76	4.00	A	G35240003	129.31/m ²
							

Producto	Dimensiones (mm)	Color	m ² /caja	Pzas/caja	Disponibilidad	Nº de artículo	Precio PVP (€)
Master F 	600x600x40	White Frost	3.60	10.00	A	G35442550	118.01/m ²
	1200x600x40	White Frost	4.32	6.00	A	G35442551	118.01/m ²
Master Rigid A T24 	600x600x20	White Frost	10.08	28.00	A	G35444020	45.97/m ²
	1200x600x20	White Frost	10.08	14.00	C	G35444021	45.97/m ²
Master Rigid A T24 XL 	1600x600x20	White Frost	11.52	12.00	C	G35444025	55.17/m ²
	1800x600x20	White Frost	12.96	12.00	C	G35444026	55.17/m ²
	2000x600x20	White Frost	14.40	12.00	C	G35444027	55.17/m ²
	2400x600x20	White Frost	17.28	12.00	C	G35444028	55.17/m ²
Master Rigid A T24/gamma 	600x600x20	White Frost	10.08	28.00	A	G35444030	61.30/m ²
	1200x600x20	White Frost	10.08	14.00	C	G35444031	61.30/m ²
Master Rigid Dp 	600x600x20	White Frost	7.20	20.00	A	G35444060	75.10/m ²
	1200x600x20	White Frost	7.20	10.00	A	G35444061	75.10/m ²
Master Rigid Dp/gamma 	600x600x20	White Frost	7.20	20.00	C	G35444070	93.49/m ²
	1200x600x20	White Frost	7.20	10.00	C	G35444071	93.49/m ²
Master Rigid E T24 	600x600x20	White Frost	7.20	20.00	A	G35444040	64.37/m ²
	1200x600x20	White Frost	7.20	10.00	A	G35444041	64.37/m ²
Master Rigid E T24/gamma 	600x600x20	White Frost	7.20	20.00	A	G35444050	82.76/m ²
	1200x600x20	White Frost	7.20	10.00	C	G35444051	82.76/m ²
Master SQ 	600x600x40	White Frost	3.60	10.00	A	G35441060	99.62/m ²
	1200x600x40	White Frost	4.32	6.00	A	G35441061	99.62/m ²



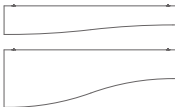

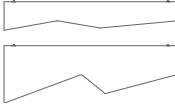
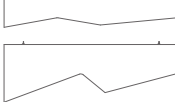
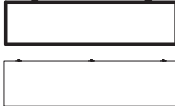

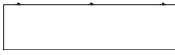
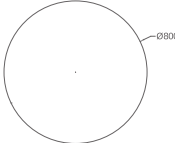
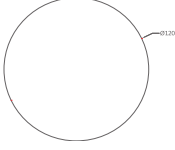
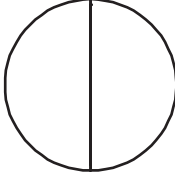
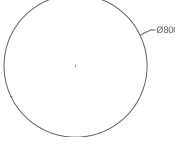
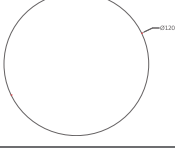
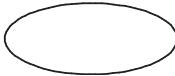
Ecophon Solo™

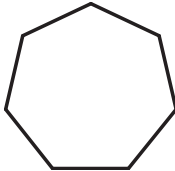
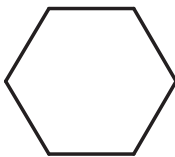
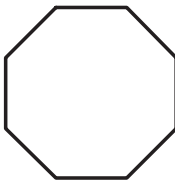
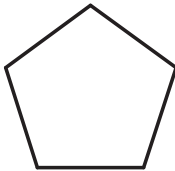
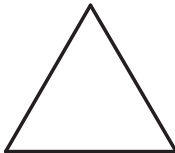
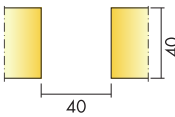
Experimenta la libertad de expresión

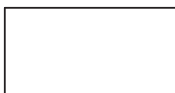
Producto	Dimensiones (mm)	Color	m ² /caja	Pzas/caja	Disponibilidad	Nº de artículo	Precio PVP (€)
Solo Baffle Wave/anchor 	1800x300x40	White Frost		4.00	A	G35448101	224.66/pc
	1800x600x40	White Frost		4.00	C	G35448100	278.63/pc
Solo Baffle Wave/hook 	1800x300x40	White Frost		4.00	C	G35448105	224.66/pc
	1800x600x40	White Frost		4.00	C	G35448104	278.63/pc
Solo Baffle Zig Zag/anchor 	1800x300x40	White Frost		4.00	C	G35448001	224.66/pc
	1800x600x40	White Frost		4.00	C	G35448000	278.63/pc
Solo Baffle Zig Zag/hook 	1800x300x40	White Frost		4.00	C	G35448005	224.66/pc
	1800x600x40	White Frost		4.00	C	G35448004	278.63/pc
Solo Baffle/anchor 	1200x200x40	White Frost		10.00	A	G35442101	81.14/pc
	1200x300x40	White Frost		10.00	A	G35442100	87.90/pc
	1200x600x40	White Frost		5.00	A	G35442104	119.46/pc
	1800x200x40	White Frost		8.00	A	G35447570	113.79/pc
	1800x300x40	White Frost		8.00	A	G35446739	124.00/pc
	1800x600x40	White Frost		4.00	A	G35447849	199.86/pc

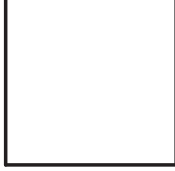
Producto	Dimensiones (mm)	Color	m ² /caja	Pzas/caja	Disponibilidad	Nº de artículo	Precio PVP (€)
Solo Baffle/hook  	1200x200x40	White Frost	10.00	A	G35442619	81.14/pc	
	1200x300x40	White Frost	10.00	A	G35442090	87.90/pc	
	1200x600x40	White Frost	5.00	A	G35442632	119.46/pc	
	1800x200x40	White Frost	8.00	A	G35447852	113.79/pc	
	1800x300x40	White Frost	8.00	A	G35447851	124.00/pc	
	1800x600x40	White Frost	4.00	A	G35447850	199.86/pc	
Solo Circle  	Ø800x40	White Frost	4.00	A	G35442262	227.19/pc	
	Ø1200x40	White Frost	4.00	A	G35442086	267.75/pc	
Solo Circle XL 	Ø1600x40	White Frost	1.00	A	G35442420	881.25/pc	
Solo Circle/Akutex HS  	Ø800x40	White 500	4.00	A	G35449005	295.35/pc	
	Ø1200x40	White 500	4.00	A	G35449004	348.08/pc	
Solo Freedom Ellipse 	2400x1000x40	White Frost	2.00	A	G35443610	599.11/pc	

Producto	Dimensiones (mm)	Color	m ² /caja	Pzas/caja	Disponibilidad	Nº de artículo	Precio PVP (€)
Solo Freedom Heptagon	1168x1198x40	White Frost		4.00	C	G35442255	327.42/pc
							
Solo Freedom Hexagon	1040x1200x40	White Frost		4.00	C	G35442254	327.47/pc
							
Solo Freedom Octagon	1200x1200x40	White Frost		4.00	C	G35442256	278.66/pc
							
Solo Freedom Pentagon	1139x1198x40	White Frost		4.00	C	G35442249	257.76/pc
							
Solo Freedom Triangle	1039x1200x40	White Frost		4.00	C	G35442425	257.76/pc
							
Solo Matrix	600x1040x40	White Frost		8.00	A	G35553016	85.18/pc
	600x1200x40	White Frost		8.00	A	G35553012	85.18/pc
	600x2400x40	White Frost		4.00	A	G35553013	170.37/pc
	1200x1040x40	White Frost		4.00	A	G35553015	170.37/pc
	1200x1200x40	White Frost		4.00	A	G35553010	170.37/pc
	2400x1040x40	White Frost		2.00	A	G35553014	339.32/pc
	2400x1200x40	White Frost		2.00	A	G35553011	339.32/pc

Producto	Dimensiones (mm)	Color	m ² /caja	Pzas/caja	Disponibilidad	Nº de artículo	Precio PVP (€)
Solo Rectangle 	1800x1200x40	White Frost	2.00	2.00	A	G35442068	366.75/pc
	2400x600x40	White Frost	4.00	4.00	A	G35442077	255.28/pc
	2400x1200x40	White Frost	2.00	2.00	A	G35442051	404.06/pc
	3000x1200x40	White Frost	2.00	2.00	A	G35442612	656.46/pc
Solo Rectangle Kit 	1800x1200x40	White Frost	2.00	2.00	A	G35842068	859.64/ctn
	2400x1200x40	White Frost	2.00	2.00	A	G35842051	927.48/ctn
Solo Rectangle/Akutex HS 	1800x1200x40	White 500	2.00	2.00	A	G35449003	476.76/pc
	2400x1200x40	White 500	2.00	2.00	A	G35449002	525.28/pc
Solo Square 	1200x1200x40	White Frost	4.00	4.00	A	G35442050	228.35/pc
Solo Square Kit 	1200x1200x40	White Frost	2.00	2.00	A	G35842050	543.74/ctn
Solo Square/Akutex HS 	1200x1200x40	White 500	4.00	4.00	A	G35449001	296.86/pc
Solo Textile 	1200x1200x40	Confident	2.00	2.00	C	G35562001	753.88/pc
	1200x1200x40	Curious	2.00	2.00	C	G35562005	753.88/pc
	1200x1200x40	Fearless	2.00	2.00	C	G35562000	753.88/pc
	1200x1200x40	Genuine	2.00	2.00	C	G35562003	753.88/pc
	1200x1200x40	Passionate	2.00	2.00	C	G35562002	753.88/pc
	1200x1200x40	Peaceful	2.00	2.00	C	G35562006	753.88/pc
	1200x1200x40	Reliable	2.00	2.00	C	G35562004	753.88/pc

Ecophon Akusto™

Explora la verticalidad

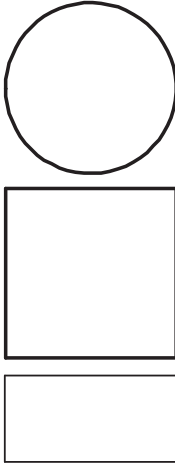
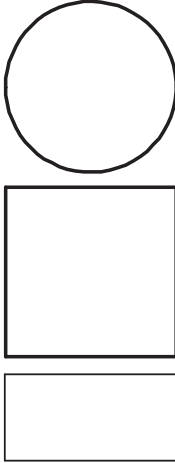
Producto	Dimensiones (mm)	Color	m ² /caja	Pzas/caja	Disponibilidad	Nº de artículo	Precio PVP (€)
Akusto One/Akutex FT we 	Ø592x40	White Frost	2.00	C	C	G35574300	210.80/pc
	592x592x40	White Frost	2.00	C	C	G35574156	107.83/pc
	Ø792x40	White Frost	2.00	C	C	G35574348	281.62/pc
	Ø1192x40	White Frost	2.00	C	C	G35574396	331.51/pc
	1192x292x40	White Frost	2.00	C	C	G35574204	115.87/pc
	1192x592x40	White Frost	2.00	C	C	G35574252	143.22/pc
Akusto One/Texona ge 	Ø592x40	Sea salt	2.00	C	C	G35574091	223.68/pc
	592x592x40	Sea salt	2.00	C	C	G35574013	128.74/pc
	Ø792x40	Sea salt	2.00	C	C	G35574117	313.81/pc
	Ø1192x40	Sea salt	2.00	C	C	G35574143	378.18/pc
	1192x292x40	Sea salt	2.00	C	C	G35574039	128.74/pc
	1192x592x40	Sea salt	2.00	C	C	G35574065	167.36/pc

***Nota:**

- ge= canto en gris
- we= canto en blanco

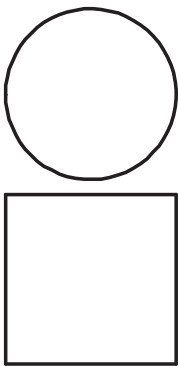
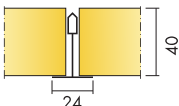
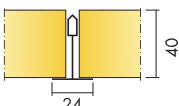
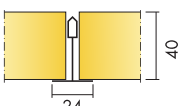
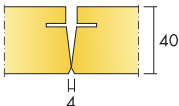
Producto	Dimensiones (mm)	Color	m ² /caja	Pzas/caja	Disponibilidad	Nº de artículo	Precio PVP (€)
Akusto One/Texona we 	Ø592x40	Sea salt	2.00	2.00	C	G35574078	222.08/pc
	592x592x40	Sea salt	2.00	2.00	A	G35574000	127.12/pc
	Ø792x40	Sea salt	2.00	2.00	C	G35574104	310.58/pc
	Ø1192x40	Sea salt	2.00	2.00	C	G35574130	374.94/pc
	1192x292x40	Sea salt	2.00	2.00	A	G35574026	125.52/pc
	1192x592x40	Sea salt	2.00	2.00	A	G35574052	165.74/pc
Akusto Wall A/Akutex FT	2700x1200x40	White Frost	12.96	4.00	A	G35581300	56.70/m ²
							
Akusto Wall A/Super G	2700x1200x40	White 085	12.96	4.00	A	G35582650	91.96/m ²
							
Akusto Wall A/Texona 	2700x1200x40	Acai	12.96	4.00	C	G35584048	108.81/m ²
	2700x1200x40	Eucalyptus	12.96	4.00	C	G35584070	108.81/m ²
	2700x1200x40	Garlic	12.96	4.00	A	G35584002	108.81/m ²
	2700x1200x40	Ginger	12.96	4.00	A	G35584010	108.81/m ²
	2700x1200x40	Goji	12.96	4.00	C	G35584071	108.81/m ²
	2700x1200x40	Liquorice	12.96	4.00	A	G35584005	108.81/m ²
	2700x1200x40	Oyster	12.96	4.00	A	G35584046	108.81/m ²
	2700x1200x40	Peach	12.96	4.00	C	G35584072	108.81/m ²
	2700x1200x40	Pepper	12.96	4.00	A	G35584004	108.81/m ²
	2700x1200x40	Poppy Seed	12.96	4.00	C	G35584050	108.81/m ²
	2700x1200x40	Sage	12.96	4.00	C	G35584073	108.81/m ²
	2700x1200x40	Scallop	12.96	4.00	C	G35584074	108.81/m ²
	2700x1200x40	Sea salt	12.96	4.00	A	G35584061	108.81/m ²
	2700x1200x40	Thyme	12.96	4.00	C	G35584049	108.81/m ²
Akusto Wall C/Akutex FT	2700x600x40	White Frost	6.48	4.00	A	G35576600	91.96/m ²
							

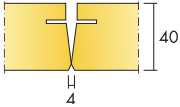
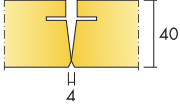
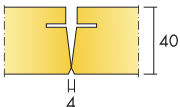
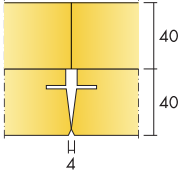
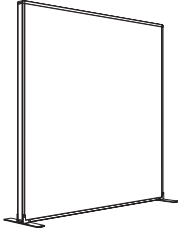
Producto	Dimensiones (mm)	Color	m ² /caja	Pzas/caja	Disponibilidad	Nº de artículo	Precio PVP (€)
Akusto Wall C/Akutex HS	2700x600x40	White 500	6.48	4.00	A	G35576630	119.55/m ²
							
Akusto Wall C/Super G	2700x600x40	White 085	6.48	4.00	A	G35577729	131.81/m ²
							
Akusto Wall C/Texona	2700x600x40	Acai	6.48	4.00	C	G35571064	160.93/m ²
	2700x600x40	Eucalyptus	6.48	4.00	C	G35571080	160.93/m ²
	2700x600x40	Garlic	6.48	4.00	A	G35571002	160.93/m ²
	2700x600x40	Ginger	6.48	4.00	A	G35571011	160.93/m ²
	2700x600x40	Goji	6.48	4.00	C	G35571081	160.93/m ²
	2700x600x40	Liquorice	6.48	4.00	A	G35571005	160.93/m ²
	2700x600x40	Oyster	6.48	4.00	A	G35571056	160.93/m ²
	2700x600x40	Peach	6.48	4.00	C	G35571082	160.93/m ²
	2700x600x40	Pepper	6.48	4.00	A	G35571004	160.93/m ²
	2700x600x40	Poppy Seed	6.48	4.00	A	G35571066	160.93/m ²
	2700x600x40	Sage	6.48	4.00	C	G35571083	160.93/m ²
	2700x600x40	Scallop	6.48	4.00	C	G35571084	160.93/m ²
	2700x600x40	Sea salt	6.48	4.00	A	G35571060	160.93/m ²
	2700x600x40	Thyme	6.48	4.00	C	G35571065	160.93/m ²
							
Ecophon Akusto Extra Bass	1323x600x40	Black 970	7.94	10.00	A	G35576690	40.24/m ²
							
Ecophon Akusto Screen	1500x1200x40	Acai		1.00	C	G35560201	833.06/pc
	1500x1200x40	Eucalyptus		1.00	C	G35560202	833.06/pc
	1500x1200x40	Garlic		1.00	C	G35560203	833.06/pc
	1500x1200x40	Ginger		1.00	C	G35560204	833.06/pc
	1500x1200x40	Goji		1.00	C	G35560205	833.06/pc
	1500x1200x40	Liquorice		1.00	C	G35560206	833.06/pc
	1500x1200x40	Oyster		1.00	C	G35560207	833.06/pc
	1500x1200x40	Peach		1.00	C	G35560208	833.06/pc
	1500x1200x40	Pepper		1.00	C	G35560209	833.06/pc
	1500x1200x40	Poppy Seed		1.00	C	G35560210	833.06/pc
	1500x1200x40	Sage		1.00	C	G35560211	833.06/pc
	1500x1200x40	Scallop		1.00	C	G35560212	833.06/pc
	1500x1200x40	Sea salt		1.00	C	G35560200	833.06/pc
	1500x1200x40	Thyme		1.00	C	G35560213	833.06/pc
							

Ecophon Hygiene™

Cuando los requerimientos higiénicos son altos

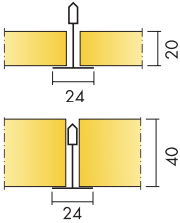
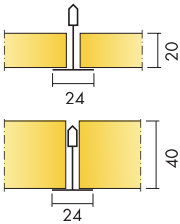
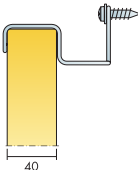
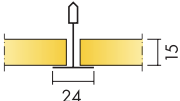
Producto	Dimensiones (mm)	Color	m ² /caja	Pzas/caja	Disponibilidad	Nº de artículo	Precio PVP (€)
Hygiene Advance Baffle	1200x600x40	White 141	5.00	5.00	C	37138018	190.04/pc
							
Hygiene Advance T24	600x600x20	White 141	10.08	28.00	A	37138001	168.59/m ²
	1200x600x20	White 141	10.08	14.00	A	37138002	168.59/m ²
	600x600x40	White 141	5.04	14.00	A	37138022	217.62/m ²
	1200x600x40	White 141	5.04	7.00	A	37138004	217.62/m ²
							
Hygiene Advance Technical tile	1200x600x20	White 141	10.08	14.00	A	37138003	171.65/m ²
	1200x600x40	White 141	5.04	7.00	C	37138013	234.49/m ²
							
Hygiene Advance Wall	1200x600x40	White 141	6.00	6.00	A	37138030	165.53/pc
							
Hygiene Clinic A T24 PE	600x600x15	White 500	14.40	40.00	A	G35403410	37.55/m ²
	1200x600x15	White 500	14.40	20.00	A	G35403411	37.55/m ²
							

***Nota:**

- PE= canto pintado
- NE= canto sin pintar

Producto	Dimensiones (mm)	Color	m ² /caja	Pzas/caja	Disponibilidad	Nº de artículo	Precio PVP (€)
Hygiene Clinic E T24	600x600x15	White 500	9.36	26.00	A	G35403420	40.62/m ²
	1200x600x15	White 500	11.52	16.00	C	G35403421	40.62/m ²
Hygiene Meditec A T24	600x600x15	White 500	14.40	40.00	A	G35427500	45.97/m ²
	1200x600x15	White 500	14.40	20.00	A	G35427501	45.97/m ²
Hygiene Meditec E T24	600x600x15	White 500	9.36	26.00	A	G35427510	55.17/m ²
	1200x600x15	White 500	11.52	16.00	C	G35427511	55.17/m ²
Hygiene Performance A T24	600x600x20	White 500	10.08	28.00	A	G35136401	45.98/m ²
	1200x600x20	White 500	10.08	14.00	A	G35136402	45.98/m ²
	600x600x40	White 500	7.20	20.00	A	G35136410	72.03/m ²
	1200x600x40	White 500	7.20	10.00	A	G35136411	72.03/m ²
Hygiene Performance Baffle	1200x600x50	White 500		4.00	A	G35136200	130.27/pc
Hygiene Performance Care Wall	2700x1200x40	White 500	6.48	2.00	A	G35136570	168.67/m ²

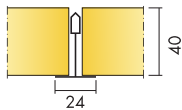
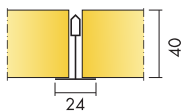
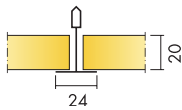
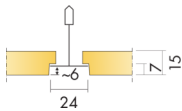
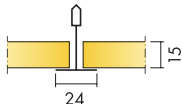
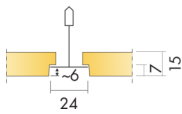

***Nota:**

- PE= canto pintado
- NE= canto sin pintar

Producto	Dimensiones (mm)	Color	m ² /caja	Pzas/caja	Disponibilidad	Nº de artículo	Precio PVP (€)
Hygiene Performance Ds	600x600x20	White 500	7.20	20.00	A	G35136550	73.57/m ²
	1200x600x20	White 500	7.20	10.00	A	G35136551	73.57/m ²
Hygiene Performance Plus A T24	600x600x20	White 500	7.20	20.00	A	G35136110	81.23/m ²
	1200x600x20	White 500	7.20	10.00	A	G35136111	81.23/m ²
	600x600x40	White 500	3.60	10.00	A	G35136112	125.67/m ²
	1200x600x40	White 500	4.32	6.00	A	G35136113	125.67/m ²
Hygiene Performance Wall	1200x600x40	White 500		6.00	A	G35136210	113.41/pc
Hygiene Protec A T24	600x600x20	White 500	7.20	20.00	A	G35136300	78.16/m ²
	1200x600x20	White 500	7.20	10.00	A	G35136301	78.16/m ²
Hygiene Protec Air A T24	600x600x20	White 500	7.20	20.00	A	G35136130	73.57/m ²
	1200x600x20	White 500	7.20	10.00	A	G35136131	73.57/m ²
	600x600x40	White 500	3.60	10.00	A	G35136132	101.16/m ²
	1200x600x40	White 500	4.32	6.00	C	G35136133	101.16/m ²
Hygiene Protec Ds	600x600x20	White 500	7.20	20.00	A	G35136001	87.36/m ²
	1200x600x20	White 500	7.20	10.00	A	G35136002	87.36/m ²

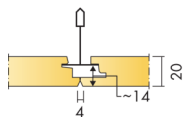
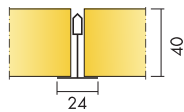
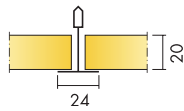
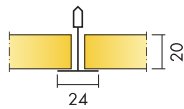
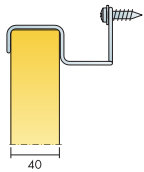
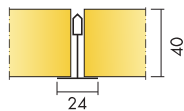
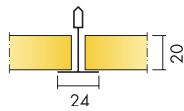
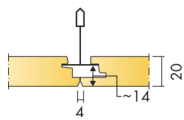

***Nota:**

- PE= canto pintado
- NE= canto sin pintar

Ecophon Gedina™

Un clásico consolidado

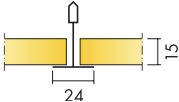
Producto	Dimensiones (mm)	Color	m ² /caja	Pzas/caja	Disponibilidad	Nº de artículo	Precio PVP (€)
Gedina A T24 NE	1200x1200x15	White 500	11.52	8.00	A	G35597476	32.95/m ²
							
Gedina A T24 PE	600x600x15	White 500	14.40	40.00	A	G35394434	36.02/m ²
	1200x600x15	White 500	14.40	20.00	A	G35394439	
Gedina A T15/T24 NE	600x600x15	White 500	14.40	40.00	A	37597480	29.88/m ²
	1200x600x15	White 500	14.40	20.00	A	37597485	
Gedina E T24	600x600x15	White 500	9.36	26.00	A	37394467	39.08/m ²
	1200x600x15	White 500	11.52	16.00	A	37394491	
	1200x1200x15	White 500	14.40	10.00	A	G35394493	
Gedina E T15	600x600x15	White 500	9.36	26.00	A	37419101	39.08/m ²
	1200x600x15	White 500	11.52	16.00	A	37419103	

***Nota:**

- PE= canto pintado
- NE= canto sin pintar

Ecophon Advantage™

Funcionalidad básica a buen precio

Producto	Dimensiones (mm)	Color	m ² /caja	Pzas/caja	Disponibilidad	Nº de artículo	Precio PVP (€)
Advantage A T24 PE	600x600x15	White 500	14.40	40.00	C	G35451920	28.35/m ²
	1200x600x15	White 500	14.40	20.00	C	G35451921	28.35/m ²
Advantage A T15/T24 NE	600x600x15	White 500	14.40	40.00	A	37451910	23.75/m ²
	1200x600x15	White 500	14.40	20.00	A	37451911	23.75/m ²
	600x600x20	White 500	10.08	28.00	A	37451930	29.47/m ²
	1200x600x20	White 500	10.08	14.00	A	37451931	29.47/m ²
Advantage E T24	600x600x15	White 500	9.36	26.00	A	37451950	32.95/m ²
	1200x600x15	White 500	11.52	16.00	A	37451951	32.95/m ²
	600x600x20	White 500	7.20	20.00	A	37451970	39.11/m ²
	1200x600x20	White 500	7.20	10.00	A	37451971	39.11/m ²
Advantage E T15	600x600x15	White 500	9.36	26.00	A	37451952	32.95/m ²
	1200x600x15	White 500	11.52	16.00	A	37451953	32.95/m ²

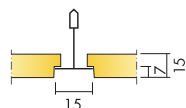
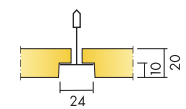
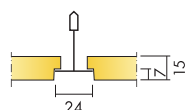
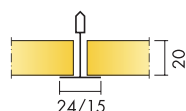
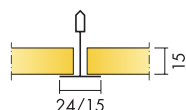
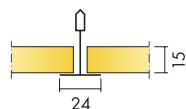

***Nota:**

- PE= canto pintado
- NE= canto sin pintar

Ecophon Sombra™

Funcionalidad básica pintado de negro

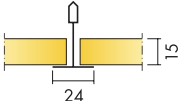
Producto	Dimensiones (mm)	Color	m ² /caja	Pzas/caja	Disponibilidad	Nº de artículo	Precio PVP (€)
Sombra A T24 NE 	600x600x15	Black	14.40	40.00	A	G35444300	28.55/m ²
	1200x600x15	Black	14.40	20.00	A	G35444301	28.55/m ²

Ecophon Super G™

Cuando las condiciones son exigentes

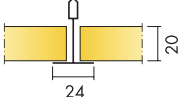
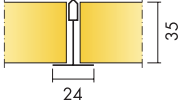
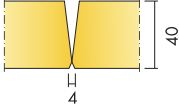
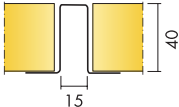
Producto	Dimensiones (mm)	Color	m ² /caja	Pzas/caja	Disponibilidad	Nº de artículo	Precio PVP (€)
Super G A NE 	600x600x20	White 085	10.08	28.00	A	G35592810	47.52/m ²
	1200x600x20	White 085	10.08	14.00	A	G35592811	47.52/m ²
	600x600x35	White 085	7.20	20.00	A	G35592850	58.24/m ²
	1200x600x35	White 085	7.20	10.00	A	G35592851	58.24/m ²
Super G A XL NE 	1600x600x35	White 085	5.76	6.00	A	G35592853	70.50/m ²
	1800x600x35	White 085	6.48	6.00	C	G35592854	70.50/m ²
	2000x600x35	White 085	7.20	6.00	C	G35592855	70.50/m ²
	2400x600x35	White 085	8.64	6.00	A	G35592856	70.50/m ²
Super G B 	600x600x40	White 085	3.60	10.00	A	G35592800	108.81/m ²
Super G Plus A PE 	1200x600x40	White 085	4.32	6.00	A	G35592873	91.96/m ²

***Nota:**

- PE= canto pintado
- NE= canto sin pintar

Ecophon Combison™

Aislamiento acústico y absorción en una solución

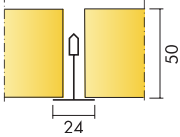
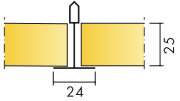
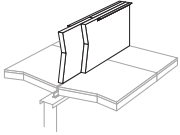
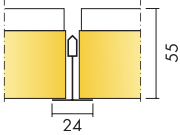
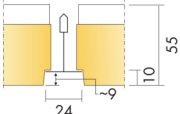
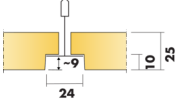
Producto	Dimensiones (mm)	Color	m ² /caja	Pzas/caja	Disponibilidad	Nº de artículo	Precio PVP (€)
Combison A dB 42	600x600x50	White Frost	2.88	8.00	A	36550001	56.97/m ²
	1200x600x50	White Frost	2.88	4.00	A	36550002	56.97/m ²
							
Combison A, CAC 35	600x600x25	White Frost	5.76	16.00	A	G26550030	37.03/m ²
	1200x600x25	White Frost	5.76	8.00	A	G26550031	37.03/m ²
							
Combison Barrier	1200x600x40	Alu-Foil	4.32	6.00	A	G35441308	49.04/m ²
							
Combison Duo A	600x600x55	White Frost	14.40	40.00	A	G26498201	96.56/m ²
							
Combison Duo E T24	600x600x55	White Frost	14.40	40.00	A	G26498200	107.28/m ²
							
Combison E, CAC 35	600x600x25	White Frost	5.76	16.00	A	G26550040	45.63/m ²
	1200x600x25	White Frost	5.76	8.00	A	G26550041	45.63/m ²
							

Producto	Dimensiones (mm)	Color	m ² /caja	Pzas/caja	Disponibilidad	Nº de artículo	Precio PVP (€)
Combison Uno A	600x600x35	White Frost	14.40	40.00	A	G26498202	75.86/m ²
	1200x600x35	White Frost	14.40	20.00	A	G26498203	75.86/m ²
Combison Uno Ds	600x600x35	White Frost	14.40	40.00	A	G26498204	99.62/m ²

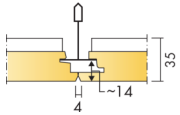
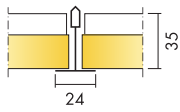

Ecophon Access™

Fácil accesibilidad

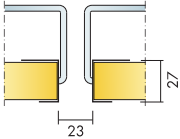
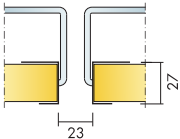
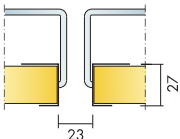
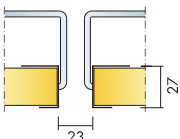
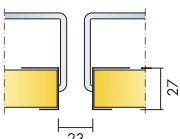
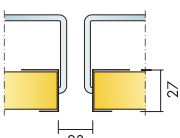
Producto	Dimensiones (mm)	Color	m ² /caja	Pzas/caja	Disponibilidad	Nº de artículo	Precio PVP (€)
Access A 560-1250 mm 	1250x577x27	White Frost	4.00	4	C		CONSULTAR
	1250x1177x27	White Frost	4.00	4	C		CONSULTAR
Access A 1251-1400 mm 	1400x577x27	White Frost	4.00	4	C		CONSULTAR
	1400x1177x27	White Frost	4.00	4	C		CONSULTAR
Access A 1401-1600 mm 	1600x577x27	White Frost	4.00	4	C		CONSULTAR
	1600x1177x27	White Frost	4.00	4	C		CONSULTAR
Access A 1601-1800 mm 	1800x577x27	White Frost	4.00	4	C		CONSULTAR
	1800x1177x27	White Frost	4.00	4	C		CONSULTAR
Access A 1601-1800mm 	1800x577x27	White Frost	4.00	4	C		CONSULTAR
	1800x1177x27	White Frost	4.00	4	C		CONSULTAR
Access A 1801-2000 mm 	2000x577x27	White Frost	4.00	4	C		CONSULTAR
	2000x1177x27	White Frost	4.00	4	C		CONSULTAR

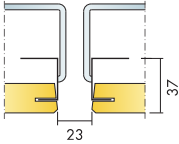
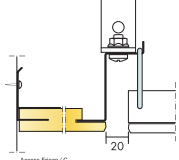
Producto	Dimensiones (mm)	Color	m ² /caja	Pzas/caja	Disponibilidad	Nº de artículo	Precio PVP (€)
Access C 560-2000 mm	2000x577x37	White Frost		4.00	C		CONSULTAR
	2000x1177x37	White Frost		4.00	C		CONSULTAR
Access Frieze C	2400x600x20	White Frost	8.64	6.00	C	G35415905	98.99/m ²
							

Ecophon Industry™

Bajos niveles de ruido en las plantas de producción

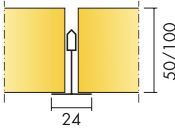
Producto	Dimensiones (mm)	Color	m ² /caja	Pzas/caja	Disponibilidad	Nº de artículo	Precio PVP (€)
Industry Modus S 	1200x600x50	White 190	11.52	16.00	A	G35601000	41.39/m ²
	1200x1200x50	White 190	11.52	8.00	A	G35601001	41.39/m ²
	1200x1200x100	White 190	5.76	4.00	A	G35601010	78.16/m ²
	1200x600x50	Black 970	11.52	16.00	A	G35601030	45.21/m ²
	1200x1200x50	Black 970	11.52	8.00	A	G35601031	45.21/m ²
	1200x1200x50	Grey 981	11.52	8.00	C	G35601003	45.21/m ²
	1200x600x50	Natural	11.52	16.00	A	G35601020	39.08/m ²
	1200x1200x50	Natural	11.52	8.00	A	G35601021	39.08/m ²
	1200x1200x100	Natural	5.76	4.00	A	G35601022	75.86/m ²



Techo continuo fonoabsorbente con fade® Acoustic Plaster

Producto	Dimensiones (mm)	Color	m ² /caja	Pzas/caja	Disponibilidad	Nº de artículo	Precio PVP (€)
Adhesivo especial fade® 10kg	A	15704-EU	247.70/bkt
Arandelas especiales fade®	.	.	.	500.00	A	15701-INT	450.13/bkt
Cinta especial para juntas	A	15703-EU	107.70/pc
Base lijadora manual telescopi	C	15706-EU	165.30/pc
Fade® Acoustic Plaster Albus	.	White	.	.	A	14717	264.91/bkt
Fade® Acoustic Plaster Plus+	.	White	.	.	A	14719	243.38/bkt
Llana especial PVC fade®	C	15709-EU	29.20/pc
Placa acústica fade®	1200x1200x15	.	17.28	12.00	A	G35573265	41.41/m ²
	1200x1200x20	.	11.52	8.00	A	G35573264	48.46/m ²
	1200x1200x25	.	11.52	8.00	A	G35573262	58.70/m ²
	1200x1200x40	.	5.76	4.00	A	G35573260	72.48/m ²
Discos de lija (10+1 perf.)	C	15707-EU	24.00/pc
Pistola con tolva p/proyectar	.	.	.	1.00	C	15710-EU	1292.43/pc
Set de espátulas	C	15708-EU	249.50/Set

Ecophon Lighting™

Soluciones de luminarias integradas

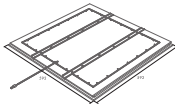
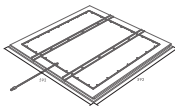
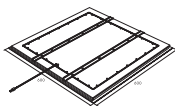
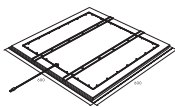
Producto	Dimensiones (mm)	Color	m ² /caja	Pzas/caja	Disponibilidad	Nº de artículo	Precio PVP (€)
Ecophon Dot Dg, dim 4K Luminaria integrada para Focus Dg circular en 4000 K. Incluido balasto con función dim.	600x600x20	.			C	45008100	911.68/pc
							
Ecophon Dot Dg, on/off 4K Luminaria integrada para Focus Dg circular en 4000 K. Incluido balasto con función on/off.	600x600x20	.			C	45008000	787.35/pc
							
Ecophon Dot Ds, dim 4K Luminaria integrada para Focus Ds circular en 4000 K. Incluido balasto con función dim.	600x600x20	.			C	45008101	911.68/pc
							
Ecophon Dot Ds, on/off 4K Luminaria integrada para Focus Ds circular en 4000 K. Incluido balasto con función on/off.	600x600x20	.			C	45008001	787.35/pc
							

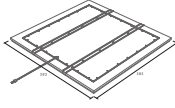
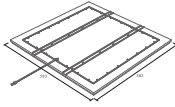
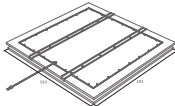
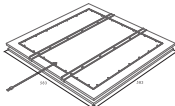
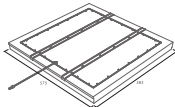

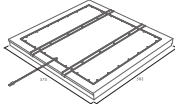
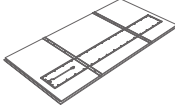
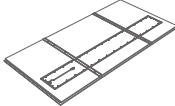
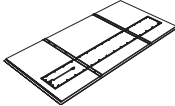
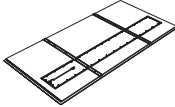
Producto	Dimensiones (mm)	Color	m ² /caja	Pzas/caja	Disponibilidad	Nº de artículo	Precio PVP (€)
Ecophon Dot E T24, dim 4K Luminaria integrada para Focus E circular en 4000 K. Incluido balasto con función dim.	600x600x20	.			C	45008103	911.68/pc
							
Ecophon Dot E T24, on/off 4K Luminaria integrada para Focus E circular en 4000 K. Incluido balasto con función on/off.	600x600x20	.			C	45008003	787.35/pc
							
Ecophon Dot Eg, dim 4K Luminaria integrada para Master Eg circular en 4000 K. Incluido balasto con función dim.	600x600x40	.			C	45008105	929.81/pc
							
Ecophon Dot Eg, on/off 4K Luminaria integrada para Master Eg circular en 4000 K. Incluido balasto con función on/off.	600x600x40	.			C	45008005	805.48/pc
							
Ecophon Dot Ez, dim 4K Luminaria integrada para Focus Ez circular en 4000 K. Incluido balasto con función dim.	600x600x40	.			C	45008106	929.81/pc
							

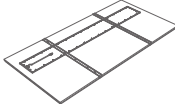
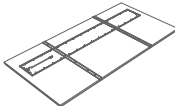
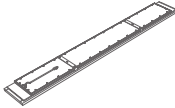
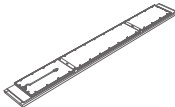
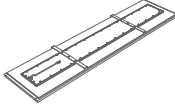
Producto	Dimensiones (mm)	Color	m ² /caja	Pzas/caja	Disponibilidad	Nº de artículo	Precio PVP (€)
Ecophon Dot Ez, on/off 4K Luminaria integrada para Focus Ez circular en 4000 K. Incluido balasto con función on/off.	600x600x40	.			C	45008006	805.48/pc
							
Ecophon Line Dg, dim 4K Luminaria integrada para Focus Dg lineal en 4000 K. Incluido balasto con función dim.	1200x600x20	.			C	45008113	795.10/pc
							
Ecophon Line Dg, on/off 4K Luminaria integrada para Focus Dg lineal en 4000 K. Incluido balasto con función on/off.	1200x600x20	.			C	45008013	693.60/pc
							
Ecophon Line Ds, dim 4K Luminaria integrada para Focus Ds lineal en 4000 K. Incluido balasto con función dim.	1200x600x20	.			C	45008114	795.10/pc
							
Ecophon Line Ds, on/off 4K Luminaria integrada para Focus Ds lineal en 4000 K. Incluido balasto con función on/off.	1200x600x20	.			C	45008014	693.60/pc
							

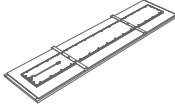
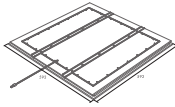
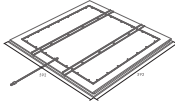
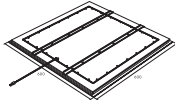
Producto	Dimensiones (mm)	Color	m ² /caja	Pzas/caja	Disponibilidad	Nº de artículo	Precio PVP (€)
Ecophon Line E T24, dim 4K Luminaria integrada para Focus E lineal en 4000 K. Incluido balasto con función dim.	1200x600x20	.			C	45008115	795.10/pc
							
Ecophon Line E T24, on/off 4K Luminaria integrada para Focus E lineal en 4000 K. Incluido balasto con función on/off.	1200x600x20	.			C	45008015	693.60/pc
							
Ecophon Line Lp 150, dim 4K Luminaria integrada para Focus Lp 150 en 4000 K. Incluido balasto con función dim.	1200x150x20	.			C	45008117	795.10/pc
							
Ecophon Line Lp 150, on/off 4K Luminaria integrada para Focus Lp 150 lineal en 4000 K. Incluido balasto con función on/off.	1200x150x20	.			C	45008017	693.60/pc
							
Ecophon Line Lp 300, dim 4K Luminaria integrada para Focus Lp 300 en 4000 K. Incluido balasto con función dim.	1200x300x20	.			C	45008118	795.10/pc
							

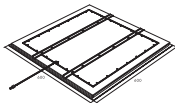
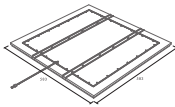
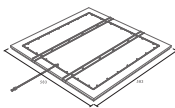
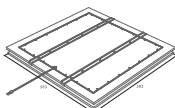
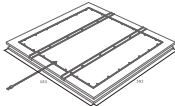
Producto	Dimensiones (mm)	Color	m ² /caja	Pzas/caja	Disponibilidad	Nº de artículo	Precio PVP (€)
Ecophon Line Lp 300, on/off 4K Luminaria integrada para Focus Lp lineal en 4000 K. Incluido balasto con función on/off.	1200x300x20	.			C	45008018	693.60/pc
							
Ecophon Square Dg, dim 4K Luminaria integrada para Focus Dg cuadrada en 4000 K. Incluido balasto con función dim.	600x600x20	.			C	45008107	911.68/pc
							
Ecophon Square Dg, on/off 4K Luminaria integrada para Focus Dg cuadrado en 4000 K. Incluido balasto con función on/off.	600x600x20	.			C	45008007	787.35/pc
							
Ecophon Square Ds, dim 4K Luminaria integrada para Master Ds cuadrada en 4000 K. Incluido balasto con función dim.	600x600x20	.			C	45008108	911.68/pc
							

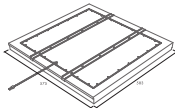
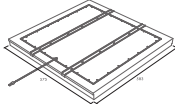
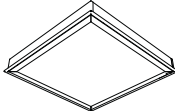
Producto	Dimensiones (mm)	Color	m ² /caja	Pzas/caja	Disponibilidad	Nº de artículo	Precio PVP (€)
Ecophon Square Ds, on/off 4K Luminaria integrada para Focus Ds cuadrada en 4000 K. Includo balasto con función on/off.	600x600x20	.			C	45008008	787.35/pc
							
Ecophon Square E T24, dim 4K Luminaria integrada para Focus E cuadrada en 4000 K. Includo balasto con función dim.	600x600x20	.			C	45008110	911.68/pc
							
Ecophon Square E T24, on/off 4K Luminaria integrada para Focus E cuadrada en 4000 K. Includo balasto con función on/off.	600x600x20	.			C	45008010	787.35/pc
							
Ecophon Square Eg, dim 4K Luminaria integrada para Master Eg cuadrada en 4000 K. Includo balasto con función dim.	600x600x40	.			C	45008111	929.81/pc
							
Ecophon Square Eg, on/off 4K Luminaria integrada para Master Eg cuadrada en 4000 K. Includo balasto con función on/off.	600x600x40	.			C	45008011	805.48/pc
							

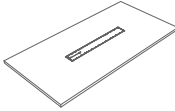
Producto	Dimensiones (mm)	Color	m ² /caja	Pzas/caja	Disponibilidad	Nº de artículo	Precio PVP (€)
Ecophon Square Ez, dim 4K Luminaria integrada para Focus Ez cuadrada en 4000 K. Includo balasto con función dim.	600x600x40	.			C	45008112	929.81/pc
							
Ecophon Square Ez, on/off 4K Luminaria integrada para Focus Ez cuadrada en 4000 K. Includo balasto con función on/off.	600x600x40	.			C	45008012	805.48/pc
							
Lavanda LED 4K, dim Luminaria empotrable, IP 65, temperatura de color 4000k, regulable con balasto integrado. Difusor de acrílico opa. Resiste lavado a alta presión.	600x600x75	.		1.00	A	26481000	816.49/pc
							
Solo Rectangle Line, dim 4K Luminaria integrada para Solo Rectangle en 4000 K. Includo balasto con función dim.	2400x1200x40	.			C	45008119	736.64/pc
							
Solo Rectangle Line, on/off 4K Luminaria integrada para Solo Rectangle en 4000 K. Includo balasto con función on/off.	2400x1200x40	.			C	45008019	678.17/pc
							

Connect Perfiles - Connect T24 Perfiles primarios C3

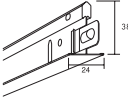
Producto	Dimensiones (mm)	Color	Pzas/caja	Disponibilid	Nº de artículo	Precio PVP (€)	
Connect T24 C3 Perfil primario Perfil con sistema de enganche rápido. Cuerpo de acero con tratamiento especial para presentar alta resistencia a la corrosión acabado en blanco. Modulación de 600 mm. Perforado cada 100 mm. L=3700 mm. Clasificado frente a la corrosión con categoría C3 según norma UNE-EN ISO 12944-2.		3700x24x38	Connect white 01	12.00	A	26339140	5.29/m

Connect Perfiles - Connect T24 Perfiles secundarios C3

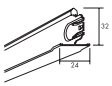
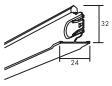
Producto	Dimensiones (mm)	Color	Pzas/caja	Disponibilid	Nº de artículo	Precio PVP (€)	
Connect T24 C3 Secundario Perfil con unión desmontable "click-in". Cuerpo de acero con tratamiento especial para presentar alta resistencia a la corrosión. Modulación de 600. Perforado cada 300 mm. Clasificado frente a la corrosión con categoría C3 según norma UNE-EN ISO 12944-2.		600x24x32	Connect white 01	36.00	A	26339142	5.29/m
		1200x24x32	Connect white 01	36.00	A	26339141	5.29/m

Connect Perfiles - Connect T24 Perfiles secundarios C4

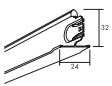
Producto	Dimensiones (mm)	Color	Pzas/caja	Disponibilid	Nº de artículo	Precio PVP (€)	
Connect T24 C4 Secundario Perfil con unión desmontable "click in". Modulación de 600. Perforado cada 300 mm. Para ambientes con riesgo de corrosión, siendo clasificado con categoría C4 según norma UNE-EN ISO 12944-2.		600x24x32	Connect white 01 matt	36.00	A	26339172	8.20/m
		1200x24x32	Connect white 01 matt	36.00	A	26339171	8.20/m



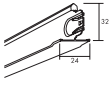
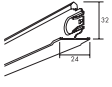

Connect Perfiles - Connect T24 Perfiles secundarios

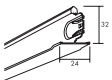
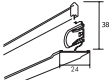
Producto	Dimensiones (mm)	Color	Pzas/caja	Disponibilid	Nº de artículo	Precio PVP (€)	
Connect T24 Perfil Secundario Perfil con unión desmontable "click-in". Cuerpo de acero galvanizado, cubierto con una capa de acero. Modulación de 600.		600x24x32	NCS S5502-Y	36.00	A	26317602	6.11/m
		1200x24x32	NCS S5502-Y	36.00	A	26317631	6.11/m
		600x24x32	NCS S6500-N	36.00	A	26317565	6.11/m
		1200x24x32	NCS S6500-N	36.00	A	26317584	6.11/m
		600x24x32	NCS S2502-Y	36.00	A	26317598	6.11/m
		1200x24x32	NCS S2502-Y	36.00	A	26317629	6.11/m

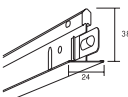
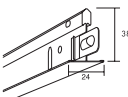
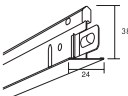
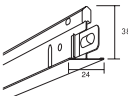

Connect Perfiles - Connect T24 Perfiles secundarios

Producto		Dimensiones (mm)	Color	Pzas/caja	Disponibilid	Nº de artículo	Precio PVP (€)
Connect T24 Perfil Secundario Perfil con unión desmontable "click-in". Cuerpo de acero galvanizado, cubierto con una capa de acero. Modulación de 600.		600x24x32	Connect white 01	36.00	A	26338103	3.27/m
		1200x24x32	Connect white 01	36.00	A	26338102	3.27/m
		150x24x38	Connect white 01	36.00	A	26338391	16.29/m
		300x24x38	Connect white 01	36.00	A	26338249	11.93/m
		900x24x38	Connect white 01	36.00	A	26338107	3.27/m
		1800x24x38	Connect white 01	25.00	A	26338395	5.10/m
		600x24x32	Connect white 01 matt	36.00	A	26338232	4.89/m
		1200x24x32	Connect white 01 matt	36.00	A	26338231	4.89/m
		600x24x32	Connect black 01 matt	36.00	A	26338162	4.90/m
		1200x24x32	Connect black 01 matt	36.00	A	26338161	4.90/m
		150x24x38	Connect black 01 matt	36.00	A	26338394	26.20/m
		300x24x38	Connect black 01 matt	36.00	A	26338250	12.70/m
		900x24x38	Connect black 01 matt	36.00	A	26338109	4.90/m
		600x24x32	Connect grey 01 metallic	36.00	A	26338173	3.89/m
		1200x24x32	Connect grey 01 metallic	36.00	A	26338172	3.89/m
		150x24x38	Connect grey 01 metallic	36.00	A	26338396	26.20/m
		300x24x38	Connect grey 01 metallic	36.00	A	26338397	12.73/m
		900x24x38	Connect grey 01 metallic	36.00	A	26338178	3.89/m

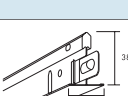

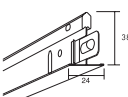

Connect Perfiles - Connect T24 Perfiles primarios

Producto	Dimensiones (mm)	Color	Pzas/caja	Disponibilid	Nº de artículo	Precio PVP (€)	
Connect T24 FP Perfil primario Perfil con sistema de enganche rápido. Cuerpo de acero galvanizado, cubierto con una capa de acero galvanizado acabado en blanco. Para productos con canto A y E en T24. Modulación de 600 mm. Perforado con protección especial frente a fuego cada 100 mm. L=3700 mm.		3700x24x38	Connect white 01	12.00	A	26338117	3.27/m
Connect T24 Perfil primario Perfil con sistema de enganche rápido. Cuerpo de acero galvanizado, cubierto con una capa de acero galvanizado. Modulación de 600 mm. Perforado cada 100 mm.		3700x24x38	NCS S5502-Y	12.00	A	26317630	6.11/m
		3700x24x38	NCS S6500-N	12.00	A	26317583	6.11/m
		3700x24x38	NCS S2502-Y	12.00	A	26317628	6.11/m
		3000x24x38	Connect white 01	12.00	A	26338121	3.56/m
		3700x24x38	Connect white 01	12.00	A	26338101	3.27/m
		3700x24x38	Connect white 01 matt	12.00	A	26338230	4.89/m
		3700x24x38	Connect black 01 matt	12.00	A	26338160	4.90/m
	3700x24x38	Connect grey 01 metallic	12.00	A	26338171	3.89/m	

Connect Perfiles - Connect T24 Perfiles primarios HD

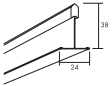
Producto	Dimensiones (mm)	Color	Pzas/caja	Disponibilid	Nº de artículo	Precio PVP (€)	
Connect T24 HD Perfil primario Perfil reforzado (HD) con sistema de enganche rápido. Cuerpo de acero galvanizado, cubierto con una capa de acero galvanizado. Modulación de 600 mm. Perforado cada 100 mm.		3700x24x38	Connect white 01	12.00	A	26337101	4.35/m
		3700x24x38	Connect black 01 matt	12.00	A	26337110	5.89/m
		3700x24x38	Connect grey 01 metallic	12.00	A	26337115	6.37/m



Connect Perfiles - Connect T24 Perfiles de pasillo

Producto	Dimensiones (mm)	Color	Pzas/caja	Disponibilid	Nº de artículo	Precio PVP (€)
Connect T24 Perfil de pasillo Perfil de acero galvanizado acabado en blanco, cortado en recto en los extremos sin mecanizado de enganche rápido. Para Super G/Focus A XL, E XL, Ds XL.	 1600x24x38	Connect white 01	25.00	A	26338111	5.24/m
	 1800x24x38	Connect white 01	25.00	A	26338112	3.60/m
	 2000x24x38	Connect white 01	25.00	A	26338113	3.60/m
	 2400x24x38	Connect white 01	25.00	A	26338115	4.48/m

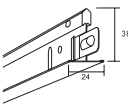

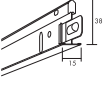
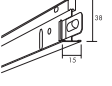

Connect Perfiles - Connect T24 Perfiles primarios C4

Producto	Dimensiones (mm)	Color	Pzas/caja	Disponibilid	Nº de artículo	Precio PVP (€)
Connect T24 Perfil primario C4 Perfil primario con acabado blanco y sistema de enganche rápido. Modulación de 600 mm. Perforado cada 100 mm. L=3700 mm. Para ambientes con riesgo de corrosión, siendo clasificado con categoría C4 según norma ISO 12944-2.	 3700x24x38	Connect white 01 matt	12.00	A	26339170	8.20/m

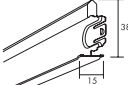
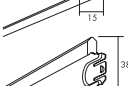
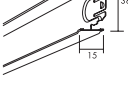

Connect Perfiles - Connect T15 Perfiles primarios

Producto	Dimensiones (mm)	Color	Pzas/caja	Disponibilid	Nº de artículo	Precio PVP (€)
Connect T15 FP Perfil primario Perfil con sistema de enganche rápido. Cuerpo de acero galvanizado, cubierto con una capa de acero galvanizado acabado en blanco. Para productos con canto A y E T15. Modulación 600 mm. Perforado especial frente a fuego cada 100 mm. L=3700 mm.	 3700x15x38	Connect white 01	16.00	A	26338193	3.56/m
Connect T15 Perfil primario Perfil con sistema de enganche rápido. Cuerpo de acero galvanizado, cubierto con una capa de acero galvanizado. Para productos con canto A y E T15. Modulación 600 mm. Perforado cada 100 mm.	 3700x15x38	Connect white 01	16.00	A	26338191	3.56/m
	 3700x15x38	Connect black 01 matt	16.00	A	26338291	3.90/m
	 3700x15x38	Connect grey 01 metallic	16.00	A	26338190	3.89/m

Connect Perfiles - Connect T15 Perfiles secundarios

Producto	Dimensiones (mm)	Color	Pzas/caja	Disponibilid	Nº de artículo	Precio PVP (€)
Connect T15 Perfil secundario Perfil con unión desmontable "click-in". Cuerpo de acero galvanizado, cubierto con una capa de acero. Para productos con canto A y E T15. Modulación de 600. Perforado cada 300 mm.	 600x15x38	Connect white 01	36.00	A	26338213	3.56/m
	 1200x15x38	Connect white 01	36.00	A	26338212	3.56/m
	 600x15x38	Connect black 01 matt	36.00	A	26338293	3.90/m
	 1200x15x38	Connect black 01 matt	36.00	A	26338292	3.90/m
	 600x15x38	Connect grey 01 metallic	36.00	A	26338176	3.89/m
	 1200x15x38	Connect grey 01 metallic	36.00	A	26338175	3.89/m

Connect Perfiles - Connect T24 Perfiles curvos

Producto	Dimensiones (mm)	Color	Pzas/caja	Disponibilid	Nº de artículo	Precio PVP (€)	
Connect Perfil Flexiform Perfil de aluminio acabado en blanco para instalarse junto con Focus Flexiform. L= 2400 mm. Puede ser curvado tanto con curvatura cóncava como convexa con un radio mínimo de 200 mm.		2400x15x15	Connect white 01	1.00	A	26300500	73.77/pc
		2400x25x15	Connect white 01	1.00	A	26300340	28.22/pc



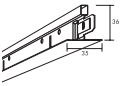



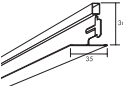



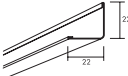

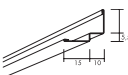

Connect Perfiles - Connect T35 Perfiles primarios

Producto	Dimensiones (mm)	Color	Pzas/caja	Disponibilid	Nº de artículo	Precio PVP (€)	
Connect T35 Perfil primario Perfil de acero galvanizado, cubierto con una capa de acero galvanizado acabado en blanco. Para productos con canto A en T35. Modulación de 600 mm. Perforado cada 150 mm. L=3600 mm.		3600x35x36	Snow white	14.00	A	26317400	7.16/m

Connect Perfiles - Connect T35 Perfiles secundarios

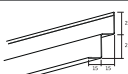
Producto	Dimensiones (mm)	Color	Pzas/caja	Disponibilid	Nº de artículo	Precio PVP (€)	
Connect T35 Perfil secundario Perfil con unión desmontable. Cuerpo de acero galvanizado, cubierto con una capa de acero acabado en blanco. Para productos con canto A en T35. Perforado en el centro.		600x35x36	Snow white	28.00	A	26317402	6.72/m
		1200x35x36	Snow white	28.00	A	26317401	6.72/m

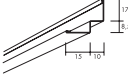
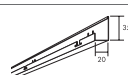
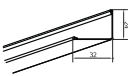
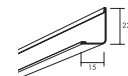
Connect Perfiles - Connect Perfiles perimetrales angulares

Producto	Dimensiones (mm)	Color	Pzas/caja	Disponibilid	Nº de artículo	Precio PVP (€)
Connect Perfil angular 22/22 Perfil perimetral de acero galvanizado. W=22 mm. H=22. L=3000.	 3000x22x22	NCS S5502-Y	25.00	A	26358404	5.12/m
	 3000x22x22	NCS S6500-N	25.00	A	26358402	5.12/m
	 3000x22x22	Connect white 01	25.00	A	26358116	2.29/m
	 3000x22x22	Connect black 01 matt	25.00	A	26358176	3.89/m
	 3000x22x22	Connect grey 01 metallic	25.00	A	26358354	4.40/m
	 3000x22x22	NCS S2502-Y	25.00	A	26358403	5.12/m
Connect Doble Angular "W" Perfil perimetral de acero galvanizado. L=3000 mm.	 3000x25x22,5	Connect white 01	25.00	A	26303070	3.89/m
	 3000x25x25,5	Connect white 01	25.00	A	26318152	3.89/m
	 3000x29x33	Connect white 01	25.00	A	26300668	4.02/m
	 3000x25x25,5	Connect grey 01 metallic	25.00	A	26318157	5.01/m
Connect Doble angular Shadow Perfil de acero galvanizado y lacado para Master Ds. L=3000 mm.	 3000x30x52	Connect white 01	10.00	A	26318240	7.43/m
	 3000x25x25,5	Connect white 01 matt	25.00	A	26318155	5.02/m
	 3000x25x25,5	Connect black 01 matt	25.00	A	26318252	5.02/m
Connect Modular wall trim Perfil perimetral de acero galvanizado perforado para soluciones de pasillo. H=35, W=20, L=2400.	 2400x20x35	Connect black 01 matt	20.00	A	26300738	7.06/m
Connect Perfil angular Perfil perimetral de acero galvanizado acabado en blanco para sistema de perfilera de T35. H=30, L=3000.	 3000x32x24	Snow white	30.00	A	26317806	4.97/m
Connect Perfil angular 15/22 Perfil perimetral de acero galvanizado acabado en blanco. W=22 mm. H=15. L=3000.	 3000x22x15	Connect white 01	25.00	A	26358211	2.11/m
	 3000x22x15	Connect white 01 matt	25.00	A	26358272	3.89/m

Connect Perfiles - Connect Perfiles perimetrales angulares

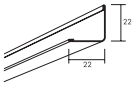
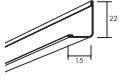
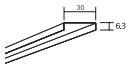
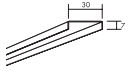
Producto	Dimensiones (mm)	Color	Pzas/caja	Disponibilid	Nº de artículo	Precio PVP (€)	
Connect Perfil angularC3 22/22 Perfil perimetral de acero galvanizado acabado en blanco con tratamiento especial para presentar alta resistencia a la corrosión. Clasificado frente a la corrosión con categoría C3 según norma UNE-EN ISO 12944-2. H=22. L=3000 mm.		3000x22x22	Connect white 01	25.00	A	26358762	4.79/m
Connect Perfil angularC4 15/22 Perfil perimetral para productos clasificado frente a la corrosión con categoría C4. W=22 mm. H=15. L=3000.		3000x22x15	Connect white 01 matt	25.00	A	26358267	7.28/m
Connect Perfil flexible IC Perfil flexible para instalarse como perfil perimetral en esquinas interiores, de acero electrogalvanizado con un reubrimiento vinílico. Puede haber variaciones de color pero se puede pintar. Se suministra enrollado y el radio mínimo que se puede conseguir es de 450 mm. No se recomienda si va a quedar completamente visto.		2400x22x24	.	12.00	A	60203360	20.44/m
Connect Perfil perim. flexible Perfil para instalarse como perfil perimetral en esquinas exteriores, de acero electrogalvanizado con un reubrimiento vinílico. Puede haber variaciones de color pero se puede pintar. No se recomienda si va a quedar completamente visto.		2400x22x24	.	12.00	A	60203363	14.79/m
Connect Perfiles - Connect Soluciones verticales							
Producto	Dimensiones (mm)	Color	Pzas/caja	Disponibilid	Nº de artículo	Precio PVP (€)	
Connect Elevación Thinline Perfil en "U" para sistema Connect Thinline en ambientes C4. L=2550		2550x30x6	.	10.00	A	26311068	6.57/m
Connect Elevación WP Perfil en "U" para servir de calzo en el sistema Connect WP de Akusto Wall. L=2400.		2400x30x7	Galvanized	10.00	A	26311050	6.57/m
Connect Marco perimetral WP Perfil de aluminio lacado para Ecophon Akusto Wall. L=2687 mm.		2687x44x22	Connect white 03 textured	8.00	A	26311051	30.40/m
		2687x44x22	Connect black 01 textured	8.00	A	26311074	36.98/m
		2687x44x22	Connect natural anodized	8.00	A	26311052	29.23/m

Connect Perfiles - Connect Sistemas de perfilera oculta

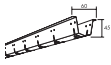
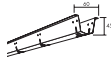
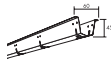
Producto	Dimensiones (mm)	Color	Pzas/caja	Disponibilid	Nº de artículo	Precio PVP (€)
Connect Galga 150 acero galva. Para módulo de 150/300/600 mm. Acero galvanizado. Para productos con canto Lp. Se instala junto con Connect T24 HD Perfil primario cada 1500 mm mediante la fijación Connect Horquilla de seguridad. L=2450 mm. Perforada cada 150 mm.	 2450x60x45	Galvanized	10.00	A	26300575	10.48/m
Connect Galga Acero galvan. Para módulo de 600 mm. Acero galvanizado. Para productos con canto Ds. Se instala junto con Connect T24 HD Perfil primario cada 1500 mm mediante la fijación Connect Horquilla de seguridad. L=2450 mm. Perforada cada 300 mm.	 2450x60x45	Galvanized	10.00	A	26300570	8.65/m
Connect Galga C4 Módulo de 600 mm. Acero revestido por un revestimiento con categoría anticorrosiva C4. Para productos con canto Ds. Se instala junto con Connect T24 Perfil primario categoría C4 cada 1500mm. Se fija al perfil mediante Connect Horquilla de seguridad C4. L=2450 mm. Perforada cada 300 mm.	 2450x60x45	Galvanized	10.00	A	26300573	10.31/m

Connect Perfiles - Connect Otros perfiles

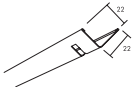
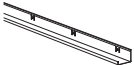
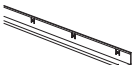
Producto	Dimensiones (mm)	Color	Pzas/caja	Disponibilid	Nº de artículo	Precio PVP (€)
Connect Impact bracing Galga para instalaciones de Super G (con resistencia al impacto). Se coloca para impedir que las placas se caigan ante un posible impacto de pelota por ejemplo. Cada pieza Connect Galga sistema impactos se debe fijar con dos horquillas que vienen incluidas.	 652x22x22	.	25.00	A	26303320	3.41/pc
Connect Marco Thinline Marco perimetral de acero galvanizado lacado para Ecophon Akusto Wall. L = 2644 mm.	 2644x45x35	Connect white	8.00	A	26301176	21.28/m
	2644x45x35	Connect black	8.00	A	26301172	21.28/m
	2644x45x35	Connect grey	8.00	A	26301171	21.28/m
	2644x45x35	Connect grey	8.00	A	26301170	21.28/m
Connect Marco Thinline C4 Marco perimetral de acero galvanizado lacado para Ecophon Akusto Wall. L = 2644 mm. Categoría corrosiva C4 según norma ISO 12944-2.	 2644x45x35	Connect white	8.00	A	26301178	21.28/m

Connect Perfiles - Connect Otros perfiles

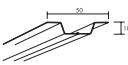
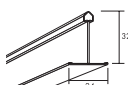
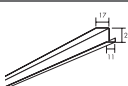
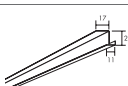
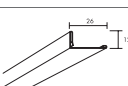
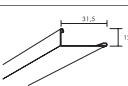
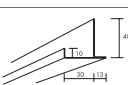
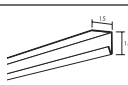
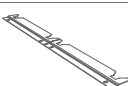
Producto	Dimensiones (mm)	Color	Pzas/caja	Disponibilid	Nº de artículo	Precio PVP (€)
Connect Omega Inline Carrier Acero galvanizado acabado en blanco. L=3000 mm. Para absorbentes industriales.	 3000x50x10	Connect white 01	20.00	A	26311283	13.97/pc
Connect Perfil Bridging Connect Perfil Bridging para integrar luminarias de acero galvanizado. Para productos con canto A , Ds, Dg, Dp y Lp de 20 mm de espesor. Medida para módulo de 600 mm.	 590x24x32	Connect white 01	36.00	A	26338800	2.69/m
	1190x24x32	Connect white 01	36.00	A	26338801	2.69/m
Connect Perfil Dp/Dg pasillos Perfil de acero galvanizado acabado en blanco para reforzar las placas Dp y Dg cortadas en el encuentro con el perfil perimetral en instalaciones en pasillos. L=588.	 588x28x21	Connect white 01	48.00	A	26300736	4.56/pc
Connect Perfil Ds en pasillos Perfil de acero galvanizado acabado en blanco para reforzar las placas Ds cortadas en el encuentro con el perfil perimetral en instalaciones en pasillos. L=596.	 596x28x21	Connect white 01	48.00	A	26300735	4.56/pc
Connect Perfil F-Trim 10 Perfil de acero galvanizado acabado en blanco para realizar cambios de nivel verticales. L=2000 mm.	 2000x26x12	Connect white 01	10.00	A	26300730	11.16/m
Connect Perfil F-Trim 15 Perfil de acero galvanizado acabado en blanco para realizar cambios de nivel verticales o encuentro de placas Gedina A con PYL. L=2400 mm.	 2400x31x12	Connect white 01	10.00	A	26300896	15.01/m
Connect Perfil F-Trim F Perfil de acero galvanizado acabado en blanco para realizar cambios de nivel verticales. L=3000 mm. Para la instalación de Flexiform.	 3000x33x40	Connect white 01	10.00	A	26300889	16.42/m
Connect Perfil Frieze Perfil de acero galvanizado acabado en blanco para remate con pared en instalaciones de Focus frieze. L=2500 mm.	 2500x15x15	Connect white 01	12.00	A	26300562	4.26/m
Connect Perfil One Perfil de acero galvanizado para fijar los paneles Akusto One. El kit contiene 2 perfiles y 4 piezas separadoras de pared. Se instala junto con el accesorio Connect Pieza helicoidal One. La profundidad total del sistema, incluyendo el panel Akusto One, es de 48 mm.	 500x54x5	.	2.00	A	26311255	15.27/pc

Connect Perfiles - Connect Otros perfiles

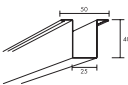
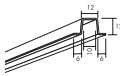
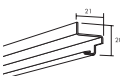
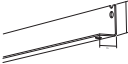
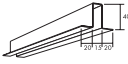
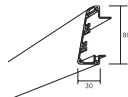
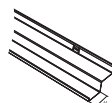
Producto	Dimensiones (mm)	Color	Pzas/caja	Disponibilid	Nº de artículo	Precio PVP (€)
Connect Perfil omega Perfil de acero galvanizado acabado en blanco para instalación de paneles de pared. W=50 mm. L=2700 mm.	 2700x50x40	Connect white 01	4.00	A	26300357	10.18/m
Connect Perfil omega p/Baffle Perfil para alinear Solo Baffle. Acero galvanizado acabado en blanco. W=24 mm. L= 2400 mm.	 2400x24x12	Connect white 01	20.00	A	26300362	12.53/m
Connect Perfil refuerzo Ds Acero galvanizado. Para instalación de placas de canto Ds con formato 1200x1200 mm. L=1184 mm.	 1184x21x20	Galvanized	12.00	A	26300380	10.11/pc
Connect Perfil transversal Perfil de acero galvanizado para fijarse en las espirales preinstaladas en los paneles Solo Matrix. Forma parte del sistema Solo Matrix junto con el accesorio Connect Pieza conexión placa. Los tornillos están incluidos.	 310x24x15	.	32.00	A	26300405	6.07/pc
	910x24x15	.	32.00	A	26300403	7.90/pc
Connect Perfil omega Plus Acero galvanizado revestido. Para instalaciones Super G Plus. Perforaciones Ø6. L=576 mm.	 576x55x40	Connect white 01	12.00	A	26301359	17.63/m
	3000x55x40	Connect white 01	6.00	A	26301358	14.44/m
Connect Remate Edge 500 Perfil de remate perimetral de aluminio lacado en blanco para la instalación de islas formadas por placas Focus con canto E, Ds y Dg. L=2400 mm.	 2400x40x80	Connect white 02 textured	6.00	A	26311061	64.09/m
Connect Perfil Shadow	 2596x85x55	Connect grey 03 textured	4.00	A	26301290	29.78/m



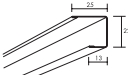
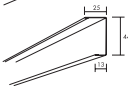

Connect Perfiles - Connect Perfiles C3

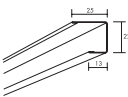
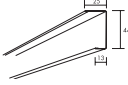
Producto	Dimensiones (mm)	Color	Pzas/caja	Disponibilid	Nº de artículo	Precio PVP (€)
Connect Perfil "C" C3 Perfil de acero galvanizado acabado en blanco clasificado frente a la corrosión con categoría C3 según UNE-EN ISO 12944-2. H=22 mm. L=3000 mm. Para productos Hygiene instalados en ambientes corrosivos.	 3000x25x22	Connect white 01	20.00	A	26303532	7.67/m
	 3000x25x44	Connect white 01	20.00	A	26303465	8.24/m

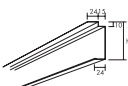
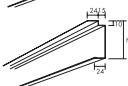
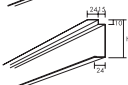
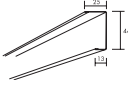
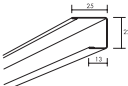
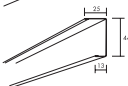
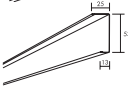

Connect Perfiles - Connect Perfiles C4

Producto	Dimensiones (mm)	Color	Pzas/caja	Disponibilid	Nº de artículo	Precio PVP (€)	
Connect Perfil "C" C4, H=22 Perfil perimetral para productos adecuados en entornos C4. Blanco, T = 22 mm, L = 3000 mm. Clasificado frente a la corrosión con categoría C4 según ISO 12944-2.		3000x25x22	Connect white 01 matt	20.00	A	26300270	12.02/m
Connect Perfil "C" C4, H=44 Perfil en "C" para productos en ambientes C4. Blanco, T=44 mm, L=3000 mm. Clasificado frente a la corrosión con categoría C4 según UNE-EN ISO 12944-2.		3000x25x44	Connect white 01 matt	20.00	A	26300271	12.47/m

Connect Perfiles - Connect Perfiles perimetrales

Producto	Dimensiones (mm)	Color	Pzas/caja	Disponibilid	Nº de artículo	Precio PVP (€)	
Connect Perfil "C" Shadow Perfil perimetral de acero galvanizado acabado en blanco. L=3000 mm. Para esquinas utilizar Connect Pieza esquina exterior 26300128.		3000x39x52	Connect white 01	10.00	A	26300556	7.76/m
		3000x39x82	Connect white 01	10.00	A	26300392	8.46/m
		3000x39x102	Connect white 01	10.00	A	26300394	8.77/m
Connect Perfil perim. "C" HD Acero galvanizado acabado en blanco. H=44 mm. L= 3000 mm. Perfil reforzado (HD).		3000x25x44	Connect white 01	12.00	A	26300320	13.78/m
Connect Perfil perimetral "C" Acero galvanizado.		3000x25x22	Connect white 01	20.00	A	26300532	4.97/m
		2666x25x44	Connect white 01	20.00	A	26310465	5.43/m
		3000x25x44	Connect white 01	20.00	A	26300261	5.43/m
		3000x25x53	Connect white 01	20.00	A	26300328	5.78/m
		2700x25x44	Connect black 01 matt	20.00	A	26300565	5.58/m
		2700x25x44	Connect grey 01 metallic	20.00	A	26320223	6.84/m

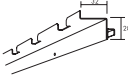
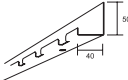

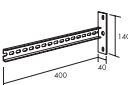
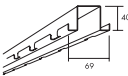
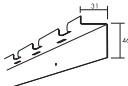

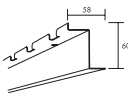
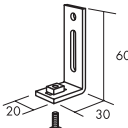
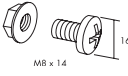

Connect Accesorios - Access detalles

Producto		Dimensiones (mm)	Color	Pzas/caja	Disponibilid	Nº de artículo	Precio PVP (€)
Access Conector Empalme 1,0 mm acero galvanizado, acabado en blanco 010. Para encuentros entre dos Access Transition perfil 0151.		50x25x55	.	10.00	A	26450172	4.21/pc
Access Perfil p. Bandeja 1,0 mm acero galvanizado. Instalado en bandeja portacable. Perforado cada 100 mm. L=3000 mm.		3000x42x38	Black	8.00	A	26450144	17.60/m
Access perfil Carrier 1,0 mm acero galvanizado, acabado en negro. L=3000 mm. Perforado cada 100 mm. Para una fila de paneles Access.		3000x40x50	Black	4.00	A	26450191	19.58/m
Barra P/Descuelgue Access 2,0 mm acero galvanizado. L=3000 mm. Perforado cada 25 mm.		3000x35x14	.		A	26450204	29.70/pc
Escuadra Access 4,0 mm acero galvanizado. Para fijación Access Suspension bar 0204 en materiales duros.		30x55x90	.		A	26450203	7.02/pc
Escuadra Fijación Access 2,6 mm Acero galvanizado. Da libre acceso al cable canan en una dirección. L=750 mm. También para instalación de Acces Frieze		750xx	.		C	26450077	51.46/pc
Escuadra Fijación Access Acero galvanizado. L= 400 mm. Para montaje de perfiles Access a la pared.		400x140x40	.		A	26450116	25.32/pc
Perfil Perimetral Doble Access 1,0 mm acero galvanizado, acabado en negro. L=3000 mm. Perforado cada 100 mm. Para mas de una fila de paneles acces..		3000x69x40	Black	4.00	A	26450190	21.30/m
Perfil Universal Access Acero galvanizado, acabado en negro. Para fijarlo al cable canal o a la pared con la placa Access Wall 0147. Perforado cada 100 mm. Agujero de 3,3 mm c300 mm. 15 mm ajuste vertical. L=3000 mm.		3000x31x46	Black	8.00	A	26450250	11.85/m

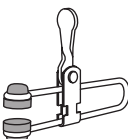
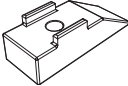

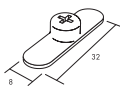

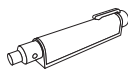
Connect Accesorios - Access detalles

Producto	Dimensiones (mm)	Color	Pzas/caja	Disponibilid	Nº de artículo	Precio PVP (€)	
Perfil de Transición Access Galvanizado, acabado en blanco 010, NCS S 0502-Y. 1,0 mm. L=3000 mm. Perforado cada 100 mm. Para transición entre la instalación de un Access y un techo tradicional.		3000x58x71	White 010	4.00	A	26450151	21.92/m
Pletina de Fijación Access 3,0 mm acero, acabado en negro. Includo tornillos. Para fijación perfil Access Universal 0250 a la pared. Ajustable 15 mm.de lado.		30x20x60	Black	25.00	A	26450147	3.08/pc
Tornillo de Instalación Access Placa conector integral dentada. Tornillo dentado y washer.		14x16x16	.	50.00	A	26450218	26.96/ctn



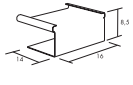
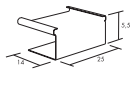
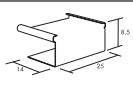

Connect Accesorios - Connect Otros accesorios

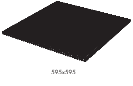
Producto	Dimensiones (mm)	Color	Pzas/caja	Disponibilid	Nº de artículo	Precio PVP (€)	
Connect Abrazadera instalación Abrazadera para mantener los perfiles fijos durante la instalación.		137x80x15	.	1.00	A	26300685	13.91/pc
Connect Distance C4 Connect Distance para sistema con perfilera Thinline en ambientes C4.		43x16x13	.	50.00	A	26311387	1.28/pc
Connect Embellecedor Embellecedor de plástico en color blanco para cubrir las fijaciones del techo cuando se instalan las islas con Connect Cable acero y cuelgue.		48x45x45	White	8.00	A	26311267	2.08/pc
Connect Fijación de placas Dp Pieza de plástico para fijar las placas con canto Dp.		32x8x6	White	100.00	A	26300218	0.90/pc
Connect Guantes Guantes blancos de algodón para evitar ensuciar las placas durante la instalación o mantenimiento.		xx	White		A	26300601	31.67/ctn
Connect Herramienta Láser Láser para instalar la perfilera perpendicular.		165x40x40	.	1.00	A	26300301	366.87/pc
Connect Horquilla Split pin Horquilla de acero galvanizado para fijar la pieza Connect Varilla Nonius.		Ø71x2,5	.	100.00	A	26300078	46.56/ctn



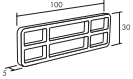
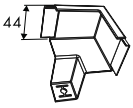
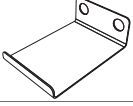

Connect Accesorios - Connect Otros accesorios

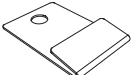
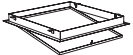
Producto	Dimensiones (mm)	Color	Pzas/caja	Disponibilid	Nº de artículo	Precio PVP (€)
Connect Horquilla seguridad Horquilla de acero galvanizado para realizar la unión entre Connect Galga y Connect T24 HD Perfil primario.	 57x17x2	Galvanized	100.00	A	26300853	0.27/pc
Connect Horquilla seguridad C4 Acero tratado. Para realizar la unión entre Connect Galga y Connect T24 HD Perfil primario en ambientes C4.	 57x17x2	Galvanized	100.00	A	26300574	0.36/pc
Connect Pieza E-plug Pieza de acero galvanizado acabado en blanco colocada para cubrir el espacio entre el perfil T15 y el perfil Connect Perfil "C" Shadow en instalaciones de Focus E T15.	 16x8,5x14	Connect white 01	100.00	A	26300144	18.61/ctn
Connect Pieza E-plug Pieza de acero galvanizado acabado en blanco colocada para cubrir el espacio entre el perfil T24 y el perfil Connect Perfil "C" Shadow en instalaciones de Advantage E/Gedina E T24.	 25x5,5x14	Connect white 01	100.00	A	26300158	18.61/ctn
Connect Pieza E-plug Pieza de acero galvanizado acabado en blanco colocada para cubrir el espacio entre el perfil T24 y el perfil Connect Perfil "C" Shadow en instalaciones de Focus E T24/Master E/Combison Duo E.	 25x8,5x14	Connect white 01	100.00	A	26300148	26.66/ctn
Connect Pieza fijac. Ambit C4 Acero tratado. Para fijación de Industry Ambit y también como pieza de apoyo en instalaciones de Akusto Wall C con el sistema Thinline en ambientes C4.	 89x62x30	.	100.00	A	26311634	3.15/pc
Connect Rejilla ventilación A Rejilla blanca de poliestireno empleada para reducir la diferencia de presión en el techo o bien para fijaciones de luminarias para instalaciones en perfilera T24 para productos de cantos A y E. Tamaño de las celdas de 15x15 mm. Superficie perforada aproximada 80%. Otros formatos disponibles bajo solicitud.	 600x600x8	White polystyrene		A	26300439	26.39/pc





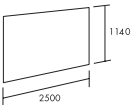
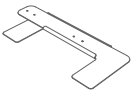
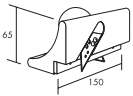
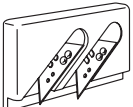

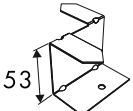
Connect Accesorios - Connect Otros accesorios

Producto	Dimensiones (mm)	Color	Pzas/caja	Disponibilid	Nº de artículo	Precio PVP (€)	
<p>Connect Rejilla ventilación A</p> <p>Rejilla blanca de poliestireno empleada para reducir la diferencia de presión en el techo o bien para fijaciones de luminarias para instalaciones en perfil T24 para productos de cantos A y E. Tamaño de las celdas de 15x15 mm. Superficie perforada aproximada 80%. Modulación de 1200x600 mm. Otros formatos disponibles bajo solicitud.</p>		1200x600x8	White polystyrene	A	26300440	52.34/pc	
<p>Connect Separador 5</p> <p>Pieza de separación de plástico (PP) para dejar fijas las placas perimetrales Ecophon Master Rigid Dp.</p>		150x30x5	White	50.00	A	26300229	2.35/pc
<p>Connect Shadow esquina</p> <p>Pieza de esquina moldeada y lacada de zinc para Connect Perfil Shadow.</p>		55x55x85	Connect grey 03 textured	4.00	A	26301291	13.60/pc
<p>Connect Shadow empalme</p>		42x30x16	.	4.00	A	26300939	3.72/pc
<p>Connect Sujeción para pared C3</p> <p>Pieza de sujeción de acero inoxidable para las placas Ecophon Hygiene Advance y Performance colocadas en pared.</p>		300x87x48	.	12.00	A	26300716	18.45/pc
<p>Connect Tape Hygiene Advance</p>		100x100x60	White 141	1.00	A	26312801	39.61/pc
<p>Connect Thinline Fixing C4</p> <p>Acero tratado. Para soporte de Akusto Wall C en instalaciones Thinline en ambientes C4.</p>		89x62x24	.	20.00	A	26312634	3.99/pc
<p>Connect Thinline Locking Clip</p> <p>Clip de bloqueo para sistema Thinline en entornos C4</p>		40x20x5	.	24.00	A	26300937	6.47/pc
<p>Connect Trampilla</p> <p>Trampilla de acero galvanizado acabada en blanco. Para abrirla y cerrarla debe emplearse destornillador. Puede limpiarse con agua. Se puede instalar con techos de cantos A y E, y con Ecophon Focus y Master Ds. Tamaño para módulo de 600x600 mm. Dimensión del hueco de 565x565 mm.</p>		600x600x51	Connect white 01	A	26300480	156.81/pc	







Connect Accesorios - Connect Otros accesorios

Producto		Dimensiones (mm)	Color	Pzas/caja	Disponibilid	Nº de artículo	Precio PVP (€)
Connect Trampilla C3 Vidrio acrílico ópalo-blanco con marco de aluminio acabado en blanco. Para techos Hygiene con cantos canto A y C. Se puede lavar con alta presión hasta 80 bar. Clasificada frente a la corrosión con categoría C3.		600x600x40	Opal		A	26311608	329.39/pc
Connect Trampilla C3 Vidrio acrílico ópalo-blanco con marco de aluminio acabado en blanco. Para techos Hygiene con cantos canto A y C. Se puede lavar con alta presión hasta 80 bar. Módulo de 1200x600 mm. Clasificada frente a la corrosión con categoría C3.		1200x600x40	Opal		A	26311609	451.21/pc
Connect Vertical Chapa de 0,5 mm de acero acabada en blanco, suministrada con film protector transparente. L=2500 mm. B=1140 mm. Para colocarse en el perímetro o hacer cambios de nivel.		2500x1140x0,5	White		A	26300821	79.42/pc
Connect conector para la galga Pieza ajustable de acero galvanizado para realizar un puente de unión de dos Connect Galga colocadas en prolongación que hayan sido separadas para alojar instalaciones, etc.		300x128x5	.	10.00	A	26300658	7.40/pc
Connect Útil de corte canto Dg Útil para cortar las placas perimetrales Focus Dg.		250x133x120	.		A	26300991	77.88/pc
Connect Útil de corte canto E Útil para cortar las placas perimetrales canto E (T24 y T15).		198x120x25	.	1.00	A	26300221	21.72/pc
Connect Útil para desmontaje Útil de plástico (PP) con imán para desmontaje de placas Ecophon Master Rigid A y E.		100x20x6	White	1.00	A	26300228	23.51/pc
Fijación Connect Ambit Acero galvanizado. Para fijación directa de Akusto Wall C Extra Bass.		89x62x53	.	25.00	A	26312633	1.09/pc

Connect Accesorios - Connect Otros accesorios

Producto		Dimensiones (mm)	Color	Pzas/caja	Disponibilid	Nº de artículo	Precio PVP (€)
<p>Pintura remate Cloudy Day</p> <p>Pintura al agua empleada para pintar y rematar los cantos de las placas perimetrales cortadas en obra. Otros colores NCS están disponibles bajo solicitud. Aplicar con una brocha. 1 litro.</p>		133x133x130	Cloudy Day		C	26303914	62.48/bkt
<p>Pintura remate Dark Diamond</p> <p>Pintura al agua empleada para pintar y rematar los cantos de las placas perimetrales cortadas en obra. Otros colores NCS están disponibles bajo solicitud. Aplicar con una brocha. 1 litro.</p>		133x133x130	Dark Diamond		A	26303913	62.48/bkt
<p>Pintura remate Eucalyptus Leaf</p> <p>Pintura al agua empleada para pintar y rematar los cantos de las placas perimetrales cortadas en obra. Otros colores NCS están disponibles bajo solicitud. Aplicar con una brocha. 1 litro.</p>		133x133x130	Eucalyptus Leaf		C	26303920	62.48/bkt
<p>Pintura remate Fresh Clover</p> <p>Pintura al agua empleada para pintar y rematar los cantos de las placas perimetrales cortadas en obra. Otros colores NCS están disponibles bajo solicitud. Aplicar con una brocha. 1 litro.</p>		133x133x130	Fresh Clover		C	26303922	62.48/bkt
<p>Pintura remate Goji Berry</p> <p>Pintura al agua empleada para pintar y rematar los cantos de las placas perimetrales cortadas en obra. Otros colores NCS están disponibles bajo solicitud. Aplicar con una brocha. 1 litro.</p>		133x133x130	Goji Berry		C	26303918	62.48/bkt
<p>Pintura remate Golden Field</p> <p>Pintura al agua empleada para pintar y rematar los cantos de las placas perimetrales cortadas en obra. Otros colores NCS están disponibles bajo solicitud. Aplicar con una brocha. 1 litro.</p>		133x133x130	Golden Field		C	26303901	62.48/bkt
<p>Pintura remate Highland Fog</p> <p>Pintura al agua empleada para pintar y rematar los cantos de las placas perimetrales cortadas en obra. Otros colores NCS están disponibles bajo solicitud. Aplicar con una brocha. 1 litro.</p>		133x133x130	Highland Fog		C	26303908	62.48/bkt







Connect Accesorios - Connect Otros accesorios

Producto		Dimensiones (mm)	Color	Pzas/caja	Disponibilid	Nº de artículo	Precio PVP (€)
Pintura remate Moonlight Sky Pintura al agua empleada para pintar y rematar los cantos de las placas perimetrales cortadas en obra. Otros colores NCS están disponibles bajo solicitud. Aplicar con una brocha. 1 litro.		133x133x130	Moonlight Sky		C	26303907	62.48/bkt
Pintura remate Morning Drizzle Pintura al agua empleada para pintar y rematar los cantos de las placas perimetrales cortadas en obra. Otros colores NCS están disponibles bajo solicitud. Aplicar con una brocha. 1 litro.		133x133x130	Morning Drizzle		C	26303911	62.48/bkt
Pintura remate Ocean Storm Pintura al agua empleada para pintar y rematar los cantos de las placas perimetrales cortadas en obra. Otros colores NCS están disponibles bajo solicitud. Aplicar con una brocha. 1 litro.		133x133x130	Ocean Storm		C	26303910	62.48/bkt
Pintura remate Peach Rose Pintura al agua empleada para pintar y rematar los cantos de las placas perimetrales cortadas en obra. Otros colores NCS están disponibles bajo solicitud. Aplicar con una brocha. 1 litro.		133x133x130	Peach Rose		C	26303917	62.48/bkt
Pintura remate Ruby Rock Pintura al agua empleada para pintar y rematar los cantos de las placas perimetrales cortadas en obra. Otros colores NCS están disponibles bajo solicitud. Aplicar con una brocha. 1 litro.		133x133x130	Ruby Rock		C	26303912	62.48/bkt
Pintura remate Sage Garden Pintura al agua empleada para pintar y rematar los cantos de las placas perimetrales cortadas en obra. Otros colores NCS están disponibles bajo solicitud. Aplicar con una brocha. 1 litro.		133x133x130	Sage Garden		C	26303919	62.48/bkt
Pintura remate Scallop Shells Pintura al agua empleada para pintar y rematar los cantos de las placas perimetrales cortadas en obra. Otros colores NCS están disponibles bajo solicitud. Aplicar con una brocha. 1 litro.		133x133x130	Scallop Shells		C	26303916	62.48/bkt



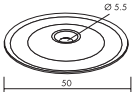
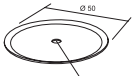
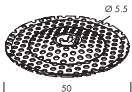
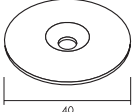



Connect Accesorios - Connect Otros accesorios

Producto		Dimensiones (mm)	Color	Pzas/caja	Disponibilid	Nº de artículo	Precio PVP (€)
Pintura remate Silent Steam Pintura al agua empleada para pintar y rematar los cantos de las placas perimetrales cortadas en obra. Otros colores NCS están disponibles bajo solicitud. Aplicar con una brocha. 1 litro.		133x133x130	Silent Steam		C	26303902	62.48/bkt
Pintura remate Silk Slate Pintura al agua empleada para pintar y rematar los cantos de las placas perimetrales cortadas en obra. Otros colores NCS están disponibles bajo solicitud. Aplicar con una brocha. 1 litro.		133x133x130	Silk Slate		C	26303900	62.48/bkt
Pintura remate Silver Stone Pintura al agua empleada para pintar y rematar los cantos de las placas perimetrales cortadas en obra. Otros colores NCS están disponibles bajo solicitud. Aplicar con una brocha. 1 litro.		133x133x130	Silver Stone		C	26303906	62.48/bkt
Pintura remate Summer Forest Pintura al agua empleada para pintar y rematar los cantos de las placas perimetrales cortadas en obra. Otros colores NCS están disponibles bajo solicitud. Aplicar con una brocha. 1 litro.		133x133x130	Summer Forest		C	26303921	62.48/bkt
Pintura remate Sunset Heat Pintura al agua empleada para pintar y rematar los cantos de las placas perimetrales cortadas en obra. Otros colores NCS están disponibles bajo solicitud. Aplicar con una brocha. 1 litro.		133x133x130	Sunset Heat		C	26303909	62.48/bkt
Pintura remate Volcanic Ash Pintura al agua empleada para pintar y rematar los cantos de las placas perimetrales cortadas en obra. Otros colores NCS están disponibles bajo solicitud. Aplicar con una brocha. 1 litro.		133x133x130	Volcanic Ash		C	26303905	62.48/bkt
Pintura remate Wet Sand Pintura al agua empleada para pintar y rematar los cantos de las placas perimetrales cortadas en obra. Otros colores NCS están disponibles bajo solicitud. Aplicar con una brocha. 1 litro.		133x133x130	Wet Sand		C	26303923	62.48/bkt
Pintura remate White Frost Pintura al agua empleada para pintar y rematar los cantos de las placas perimetrales cortadas en obra. Para superficie blanca. Otros colores NCS están disponibles bajo solicitud. Aplicar con una brocha. 1 litro.		133x133x130	White		A	26300691	24.04/bkt

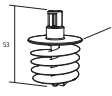



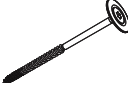

Connect Accesorios - Connect Piezas de fijación

Producto		Dimensiones (mm)	Color	Pzas/caja	Disponibilid	Nº de artículo	Precio PVP (€)
Connect Adhesivo 10L Adhesivo en base acuosa para la instalación de los productos Focus/Master/Super G con cantos B y SQ. Instrucciones de uso incluidas. 10 litros.		300x300x250	.		A	26302100	21.93/ltr
Connect Adhesivo 5L Adhesivo en base acuosa para la instalación de los productos Focus/Master/Super G con cantos B y SQ. Instrucciones de uso incluidas. 5 litros.		150x150x200	.		A	26302101	23.00/ltr
Connect Arandela Arandela de acero galvanizado. Para tornillo (cabeza con ranura Torx T25) para fijación en hormigón aligerado y chapa metálica.		50x50x1,5	Connect white 01	100.00	A	26311766	107.85/ctn
Connect Arandela Arandela de acero galvanizado. Para tornillo (ancho de la llave 6,35 mm.) para fijación en hormigón aligerado y chapa metálica.		50x50x2	White	500.00	A	26311125	102.42/ctn
		50x50x2	Galvanized	500.00	A	26311067	128.40/ctn
Connect Arandela Acero pintado. Para tornillo.		50x50x2	.	100.00	A	26300527	122.30/ctn
Connect Arandela AL 4053 Arandela de acero galvanizado de 40 mm de diámetro con una perforación de 6,2 mm de diám. para Connect Tornillo AL para fijar Industry AL.		Ø40x4	Galvanized	100.00	A	26304053	37.43/bkt
Connect Broca Pieza helicoidal Llave Allen de 4mm para Connect Pieza helicoidal Solo.		30x7x4	.	5.00	A	26472171	0.76/pc
Connect Espátula adhesivo Espátula de plástico con muescas empleada para extender el Connect Adhesivo.		173x96x9	Grey	2.00	A	26301216	5.33/pc
Connect Expansion nail Acero galvanizado / aluminio. Profundidad de la perforación 20 mm. Diámetro de la perforación 5,5-6 mm. Carga nominal : en hormigón min K 25: 400 N.		30x12x12	.	200.00	A	26300723	0.27/pc
Connect Muelle Connect Muelle para ser instalado con los paneles Ecophon Solo o placas de 40 mm.		44x17x23	.	24.00	A	26300197	1.31/pc

Connect Accesorios - Connect Piezas de fijación

Producto	Dimensiones (mm)	Color	Pzas/caja	Disponibilid	Nº de artículo	Precio PVP (€)
Connect Pieza helicoidal One Pieza de anclaje helicoidal para insertar en paneles Akusto One que se vayan a instalar con Connect Perfil One.	 38x40x40	.	4.00	A	26472177	2.13/pc
Connect Pieza helicoidal Solo Pieza de anclaje helicoidal para insertar en paneles Solo que se vayan a instalar con Connect Cable acero y cuelgue. Se vende únicamente con los paneles Solo.	 53x37x37	.	4.00	A	26472270	2.41/pc
	53x37x37	.	24.00	A	26472290	2.12/pc
Connect Taco de expansión Taco de expansión de acero galvanizado/plástico. Profundidad de la perforación de 40 mm. Diámetro de la perforación 5 mm. Para fijación contra la pared, no al techo.	 30x5x5	Galvanized	300.00	A	26300707	0.26/pc
Connect Tornillo AL 4050 Tornillo de acero galvanizado para fijación en hormigón de las placas de 50mm Industry AL. L=70 mm. Preperforado Ø5mm.	 70x10x10	.	100.00	A	26304050	62.71/bkt
Connect Tornillo AL 4052 Tornillo de acero galvanizado para fijación en hormigón de las placas de 100 mm Industry AL. L=120 mm. Preperforado Ø5mm.	 120x10x10	.	100.00	A	26304052	80.96/bkt
Connect Tornillo Absorber Acero galvanizado. Para fijación de Super G en hormigón aligerado. Torx 25 y L=100 mm. Incluye arandela lacada en blanco d=20 mm. 40 tornillos y arandelas por bolsa.	 100x20x20	White	40.00	A	26304072	1.13/pc
Connect Tornillo Absorber Acero galvanizado electrolítico. Ancho de llave 6,35 mm. Para fijación de Industry Modus de 50 mm de espesor junto con arandelas 1067 o 1125 sobre chapa metálica 0,63-2x1 mm. L=70 mm.	 70x6x6	Galvanized	500.00	A	26311711	135.38/ctn
Connect Tornillo Absorber Acero galvanizado electrolítico. Ancho de llave 6,35 mm. Para fijación de Industry Modus de 100 mm de espesor junto con arandelas 1067 o 1125 sobre chapa metálica 0,63-2x1 mm. L=120 mm.	 120x6x6	Galvanized	500.00	A	26311713	315.87/ctn



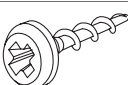





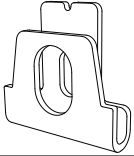

Connect Accesorios - Connect Piezas de fijación

Producto	Dimensiones (mm)	Color	Pzas/caja	Disponibilid	Nº de artículo	Precio PVP (€)
Connect Tornillo Absorber LWC Acero galvanizado electrolítico. Ancho de llave 6,35 mm. Para fijación de paneles entre 50-80 mm de espesor junto con arandelas 1067 o 1125 sobre hormigón aligerado. 	125x6x6	Galvanized	500.00	A	26311716	288.75/ctn
Connect Tornillo Absorber LWC Acero galvanizado electrolítico. Ancho de llave 6,35 mm. Para fijación de paneles de 100 mm de espesor junto con arandelas 1067 o 1125 sobre hormigón aligerado. L=150 mm. 	150x6x6	Galvanized	400.00	A	26311717	342.92/ctn
Connect Tornillo BR Tornillo de acero galvanizado. Cabeza en color blanco. Para tabiquería seca. L=9 mm. Punta de perforación reducida. Serrado por detrás de la cabeza para mejor resultado de agarre. 	10x7x7	White	2000.00	A	26304025	90.24/ctn
Connect Tornillo C4 Tornillo autorroscante para perfiles perimetrales clasificados frente a la corrosión con categoría C4. Previsto para placa de yeso laminado o madera. Para fijación directa sobre hormigón, preperforar el perfil perimetral, usar un taco y taladro de Ø5.5, profundidad de 25 mm. Dimensión 4,2x33. 	33x4,2x4,2	.	100.00	A	26304068	0.24/pc
Connect Tornillo MVL Tornillo de acero fosfatado con la punta endurecida. Ranura PH2. L=16 mm. Por ejemplo para instalación de perfiles perimetrales en en yeso o en madera. 	16x9x9	.	1000.00	A	26304005	36.30/ctn
Connect Tornillo MVL Tornillo de acero fosfatado con la punta endurecida. Ranura PH2. Por ejemplo para instalación de perfiles perimetrales en en yeso o en madera. 	16x9x9	.	62.00	A	26304055	3.80/bag
Connect Tornillo MVL Tornillo de acero fosfatado con la punta endurecida. Ranura PH2. L=22 mm. Por ejemplo para instalación de perfiles perimetrales en en yeso o en madera. 	22x9x9	.	1000.00	A	26304021	38.03/ctn
	22x9x9	.	62.00	A	26304056	4.14/bag

Connect Accesorios - Connect Piezas de fijación

Producto		Dimensiones (mm)	Color	Pzas/caja	Disponibilid	Nº de artículo	Precio PVP (€)
Connect Tornillo MVL Tornillo de acero fosfatado con la punta endurecida. Ranura PH2. L=35 mm. Por ejemplo para instalación de perfiles perimetrales en en yeso o en madera.		35x9x9	.	62.00	A	26304058	4.79/bag
		35x9x9	.	1000.00	A	26304057	57.09/ctn
Connect Tornillo hormigón Tornillo de acero cromado para fijación en hormigón. Cabezal de T20. Perforación de 40 mm. Diámetro 4 mm. Carga nominal 266 N.		35x10x10	.	500.00	A	26304000	204.37/bkt
Connect Tornillo hormigón ojo Tornillo de acero cromado para fijación en hormigón. Cabezal de T20. Perforación de 50 mm. Diámetro 5 mm. Instalación con Connect herramienta 26304038. Carga nominal 500 N.		40x14x6,5	.	250.00	A	26304001	162.44/ctn
Connect Tornillo instalación Tornillo de acero galvanizado. Cabeza T20. Diámetro 4,8 mm, L=13 mm. Para fijación en chapa metálica, max 2x1 mm. Utilizado en combinación con escuadra para fijación de varillas. Carga nominal: 233 N.		13x8,7x8,7	.	1000.00	A	26304024	47.46/ctn
Connect tornillo anclaje C4 Tornillo para ambientes clasificados frente a la corrosión con categoría C4.		35x10x10	.	100.00	A	26304069	0.77/pc
Connect tornillo anclaje LWC Tornillo clasificado frente a la corrosión con categoría C4. Key TX30. Para fijar paneles de 50-80 mm de espesor en hormigón aligerado. Dimensión: 8,0 x 100.		100x15x15	.	100.00	A	26304070	126.38/ctn
Connect tornillo instal. C4 Tornillo autoportante para perfiles perimetrales clasificados frente a la corrosión categoría C4. Para usar en madera, hormigón y yeso. Cuando se use en hormigón, utilizar taco específico y taco universal para ser usado en cartón-yeso. Dimensión 4.0x0.50.		50x4x4	.	100.00	A	26304071	0.23/pc
Connect Útil para atornillar Herramienta de instalación para Connect Tornillo hormigón ojo 26304001.		40x20x20	.		A	26304038	13.53/pc



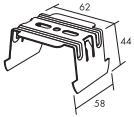
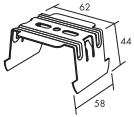
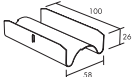
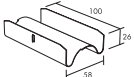

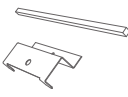
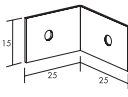
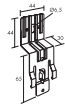
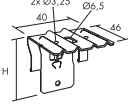
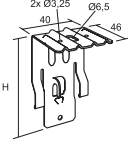
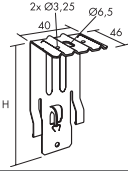
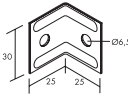
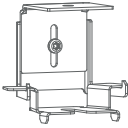
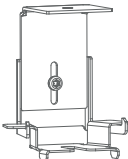

Connect Accesorios - Connect Suspensión y soporte

Producto		Dimensiones (mm)	Color	Pzas/caja	Disponibilid	Nº de artículo	Precio PVP (€)
Connect Baffle fijación pared Pieza de fijación de acero galvanizado para Solo Baffle/anchor en pared.		74x35x9	.	20.00	A	26300047	4.08/pc
Connect Baffle hook Espiral hueca para anclaje de paneles Solo Baffle/hook o Performance Baffle que hayan sido cortados. Clasificada frente a la corrosión con categoría C4.		96x37x37	.	10.00	A	26311372	1.47/pc
Connect Cable acero y cuelgue kit que contiene un cable de acero y una pieza de cuelgue acabada en gancho. Longitud del cable de 2000 mm.		2000x1,5x1,5	.	4.00	A	26474173	13.36/pc
		2000x1,5x1,5	.	24.00	A	26474174	12.15/pc
Connect Cable acero y cuelgue kit que contiene un cable de acero y una pieza de cuelgue acabada en gancho. Longitud del cable de 5000 mm.		5000x1,5x1,5	.	24.00	A	26474180	20.54/pc
		5000x1,5x1,5	.	24.00	A	26474180	20.54/pc
Connect Cable kit 1500 Connect Kit Cable, contiene cable galvanizado de métrica 1,5mm, pieza de cuelgue con sistema de cierre y embellecedor. Para ambientes C1.		1500x1,5x1,5	.	24.00	A	26474183	15.45/pc
		1500x1,5x1,5	.	24.00	A	26474183	15.45/pc
Connect Cable kit 800 Connect Kit Cable, contiene cable galvanizado de métrica 1,5mm, pieza de cuelgue con sistema de cierre y embellecedor. Para ambientes C1.		800x1,5	.	24.00	A	26474182	14.46/pc
		800x1,5	.	24.00	A	26474182	14.46/pc
Connect Clip de cuelgue Clip de acero inoxidable que se fija en Connect T24 Perfil primario para poder enganchar Connect Varilla regulable. Carga nominal 233 N. No recomendable en instalaciones de piscinas climatizadas.		32x17x5,2	.	100.00	A	26311286	0.63/pc
Connect Conexión "X" Plus Pieza de acero galvanizado para conexión entre perfiles Connect Perfil "C" Plus en instalación de Super G Plus.		62x58x44	Galvanized	100.00	A	26300980	51.88/ctn
		62x58x44	Galvanized	100.00	A	26300980	51.88/ctn
Connect Conexión Splice Plus Pieza de acero galvanizado para la instalación de Super G Plus.		100x58x26	Galvanized	100.00	A	26300981	44.73/ctn
		100x58x26	Galvanized	100.00	A	26300981	44.73/ctn

Connect Accesorios - Connect Suspensión y soporte

Producto	Dimensiones (mm)	Color	Pzas/caja	Disponibilid	Nº de artículo	Precio PVP (€)	
Connect Ds Level change Fijación de acero galvanizado para Cambio de nivel Ds. El kit contiene 10 pzs Connect Pletina Cambio nivel Ds y 10 pzs Connect Separador Ds. Emplear junto con las placas Focus Ds.		200x90x20	Galvanized	10.00	A	26300302	13.10/pc
Connect Escuadra 90º Escuadra de 0,5 mm de acero galvanizado con perforaciones para tornillo Connect Tornillo hormigón 26304000 para realizar la fijación de Connect Perfil Flexiform a los perfiles primarios		25x25x15	.	100.00	A	26300900	0.44/pc
Connect Escuadra T24 a pared Escuadra de acero galvanizado de alta calidad para fijar perfiles primarios a la pared. Cuando se instala con Connect T24 Perfil primario la altura es de 104 mm. Carga nominal: 233 N.		109x44x30	Galvanized	50.00	A	26300715	1.73/pc
Connect Escuadra fijac.directa Escuadra de acero galvanizado de alta calidad. La altura al instalarla junto con el Connect T24 Perfil primario es de 50 mm. Carga nominal 233 N.		44x40x46	Galvanized	100.00	A	26311012	0.79/pc
Connect Escuadra fijac.directa Escuadra de acero galvanizado de alta calidad. H=74 mm. La altura al instalarla junto con el Connect T24 Perfil primario es de 80 mm. Carga nominal 233 N.		74x40x46	Galvanized	100.00	A	26311018	1.00/pc
Connect Escuadra fijac.directa Escuadra de acero galvanizado de alta calidad. H=94 mm. La altura al instalarla junto con el Connect T24 Perfil primario es de 100 mm. Carga nominal 233 N.		94x40x46	Galvanized	100.00	A	26311013	1.18/pc
Connect Escuadra fijación 90º Pieza de acero galvanizado para paneles absorbentes de pared.		25x25x30	.	100.00	A	26300132	0.31/pc
Connect Escuadra regul. Solo Escuadra regulable para unidades individualmente suspendidas o formando elementos. Puede usarse para plenum comprendido entre 90mm a max. 110mm.		70x76x45	.	24.00	A	26300048	4.15/pc
Connect Escuadra regul. Solo Escuadra regulable para unidades individualmente suspendidas o formando elementos. Puede usarse para plenum comprendido entre 110mm a max. 130mm.		90x76x45	.	24.00	A	26300049	4.15/pc

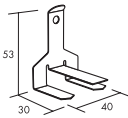
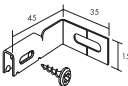
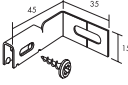
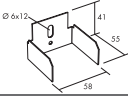
Connect Accesorios - Connect Suspensión y soporte

Producto	Dimensiones (mm)	Color	Pzas/caja	Disponibilid	Nº de artículo	Precio PVP (€)	
Connect Escuadra regulable Escuadra regulable de acero galvanizado para fijación directa de Connect T24 Perfil primario. Carga nominal 233 N.	 46x40x65	Galvanized	50.00	A	26311020	2.09/pc	
Connect Escuadra regulable Escuadra regulable de acero galvanizado para fijación directa de Connect T24 Perfil primario. Altura entre 95-130 mm. Carga nominal 233 N.	 46x40x95	Galvanized	50.00	A	26311021	2.18/pc	
Connect Escuadra regulable Escuadra regulable de acero galvanizado para fijación directa de Connect T24 Perfil primario. Altura entre 125-160 mm. Carga nominal 233 N.	 46x40x125	Galvanized	50.00	A	26311022	2.29/pc	
Connect Escuadra regulable Escuadra regulable de acero galvanizado para fijación directa de Connect T24 Perfil primario. Altura entre 155-190 mm. Carga nominal 233 N.	 46x40x155	Galvanized	50.00	A	26311023	3.43/pc	
Connect Escuadra regulable Escuadra regulable de acero galvanizado para fijación directa de Connect T24 Perfil primario. Altura entre 185-220 mm. Bit torx T20 incluido. Carga nominal 233 N.	 46x40x185	Galvanized	50.00	A	26311024	2.52/pc	
Connect Escuadra remate Frieze Pieza de acero galvanizado para fijar las placas a la pared sin perfil perimetral.	 40x30x53	.	100.00	A	26300043	0.37/pc	
Connect Fijación a Pared C4 Acero tratado. Para fijación de Connect Perfiles en T a pared en ambientes C4.	 45x35x15	.	25.00	A	26301608	3.44/pc	
Connect Fijación a pared Escuadra de acero galvanizado para fijación de perfiles primarios a pared.	 45x35x15	.	25.00	A	26300824	2.45/pc	
Connect Fijación a pared Plus Pieza de acero galvanizado para la instalación de Super G Plus.	 58x55x41	Galvanized	100.00	A	26311114	176.45/ctn	
Connect Fijación circular One Pieza de fijación de aluminio con revestimiento textil para instalar los paneles Akusto One. La profundidad total del sistema, incluyendo el panel Akusto One, es de 40 mm.		100x100x70	Green	2.00	A	26300018	87.31/pc
		100x100x70	Light Grey	2.00	A	26300017	87.31/pc
		100x100x70	Pink	2.00	A	26300020	87.31/pc
		100x100x70	Red	2.00	A	26300019	87.31/pc

Connect Accesorios - Connect Suspensión y soporte

Producto	Dimensiones (mm)	Color	Pzas/caja	Disponibilid	Nº de artículo	Precio PVP (€)
Connect Perfil "C" Plus Perfil de acero galvanizado. Para la instalación de Super G Plus. L=3100 mm.	 3100x60x28	Galvanized	8.00	A	26320033	2.59/m
Connect Pieza de cuelgue Pieza de cuelgue metálica acabada en gancho para instalar Connect Cable acero.	 48x13x10	.	4.00	A	26311370	6.67/pc
Connect Pieza fijación Ambit Pieza de acero galvanizado. Para fijación de Industry Ambit y también como pieza de apoyo en instalaciones de Akusto Wall C con el sistema Thinline.	 89x62x20	.	50.00	A	26312632	0.78/pc
Connect Pieza helicoidale Baffle Pieza de anclaje helicoidal para insertar en paneles Solo Baffle/anchor que hayan sido cortados. Incluye las horquillas de fijación.	 76x36x36	.	10.00	A	26311271	3.71/pc
Connect Pinza para varilla Pieza con resorte de acero fosfatado para las varillas regulables y para Connect Varilla prolongación 26300181. Clasificada frente a corrosión con categoría C1.	 30x45x25	.	100.00	A	26300080	0.70/pc
Connect Pletina Direct Fixing Pieza de acero galvanizado para instalación directa de paneles con canto C.	 100x25x12	.	50.00	A	26301299	0.65/pc
Connect Pletina Fixing Bracket Pletina de acero galvanizado para fijación de los paneles Akusto Wall C.	 45x40x6	.	100.00	A	26300314	0.42/pc
Connect Pletina para hormigón Pieza de acero galvanizado para fijación de las placas Focus F a hormigón. H=6 mm.	 150x35x6	.	100.00	A	26300149	0.51/pc
Connect Pletina para hormigón Acero galvanizado. Para fijación de Master F en hormigón. H=12 mm.	 150x35x12	.	100.00	A	26300152	0.67/pc
Connect Pletina pestañas One Pieza de fijación de acero galvanizado para los paneles Akusto One. La profundidad total del sistema, incluyendo el panel Akusto One, es de 44 mm.	 70x29x16	.	8.00	A	26300016	3.17/pc



Connect Accesorios - Connect Suspensión y soporte

Producto	Dimensiones (mm)	Color	Pzas/caja	Disponibilid	Nº de artículo	Precio PVP (€)	
Connect Pletina varilla C4 Pletina de acero inoxidable para fijación de Connect Varilla regulable C1-C4 y Varilla tubular. Clasificado frente a la corrosión con categoría C4 según norma UNE EN 12944.		40x20x0,8	.	100.00	A	26300912	0.49/pc
Connect Varilla Nonius Inf. Pieza inferior de la varilla Nonius de acero galvanizado para instalación de Super G plus. H=110 mm.		134x70x12	Galvanized	100.00	A	26300093	85.28/ctn
Connect Varilla Nonius Inf.T24 Acero galvanizado. H=190 mm. Instalado con Connect T24 Perfil Primario.		190x16x9	Galvanized	100.00	A	26300112	1.83/pc
Connect Varilla Nonius Sup Acero galvanizado. L=135 mm con una parte ajustable.		135x24x8	Galvanized	100.00	A	26300117	0.49/pc
Connect Varilla Nonius Sup. Acero galvanizado. L=340 mm con una parte ajustable.		340x24x8	Galvanized	100.00	A	26300102	0.99/pc
Connect Varilla Nonius Sup. Acero galvanizado. L=540 mm con una parte ajustable.		540x24x8	Galvanized	100.00	A	26300113	1.55/pc
Connect Varilla Nonius Sup. Acero galvanizado. L=740 mm con una parte ajustable.		740x24x8	Galvanized	100.00	A	26300114	2.12/pc
Connect Varilla Nonius Sup. Pieza superior de la varilla Nonius de acero galvanizado. L=240 mm con parte ajustable de 170 mm. Longitud de la varilla (L=340-2940 mm.) según necesidad.		235x60x25	Galvanized	100.00	A	26300092	54.33/ctn
Connect Varilla ojo-gancho C1 Dos varillas de acero galvanizado de métrica 4,0 mm unidas por una pinza de acero con un recubrimiento Delta Tone. Una varilla acaba en ojo y la otra acaba en ángulo. Carga nominal 233 N. Clasificada frente a la corrosión con categoría C1.		130x30x25	Galvanized	100.00	A	26303773	0.63/pc

Connect Accesorios - Connect Suspensión y soporte

Producto		Dimensiones (mm)	Color	Pzas/caja	Disponibilid	Nº de artículo	Precio PVP (€)
Connect Varilla ojo-gancho C1 Dos varillas de acero galvanizado de métrica 4,0 mm unidas por una pinza de acero con un recubrimiento Delta Tone. Una varilla acaba en ojo y la otra acaba en ángulo. Carga nominal 233 N. Clasificada frente a la corrosión con categoría C1. L=190-290 mm.		190x30x25	Galvanized	100.00	A	26303774	0.70/pc
Connect Varilla ojo-gancho C1 Dos varillas de acero galvanizado de métrica 4,0 mm unidas por una pinza de acero con un recubrimiento Delta Tone. Una varilla acaba en ojo y la otra acaba en ángulo. Carga nominal 233 N. Clasificada frente a la corrosión con categoría C1. L=330-600 mm.		340x30x25	Galvanized	100.00	A	26303775	0.85/pc
Connect Varilla ojo-gancho C1 Dos varillas de acero galvanizado de métrica 4,0 mm unidas por una pinza de acero con un recubrimiento Delta Tone. Una varilla acaba en ojo y la otra acaba en ángulo. Carga nominal 233 N. Clasificada frente a la corrosión con categoría C1. L=540-950 mm.		550x30x25	Galvanized	100.00	A	26303776	1.04/pc
Connect Varilla ojo-gancho C1 Dos varillas de acero galvanizado de métrica 4,0 mm unidas por una pinza de acero con un recubrimiento Delta Tone. Una varilla acaba en ojo y la otra acaba en ángulo. Carga nominal 233 N. Clasificada frente a la corrosión con categoría C1. L=950-1350 mm.		960x30x25	Galvanized	100.00	A	26303777	2.09/pc
Connect Varilla ojo-gancho C1 Dos varillas de acero galvanizado de métrica 4,0 mm unidas por una pinza de acero con un recubrimiento Delta Tone. Una varilla acaba en ojo y la otra acaba en ángulo. Carga nominal 233 N. Clasificada frente a la corrosión con categoría C1. L=1350-1750 mm.		1360x30x25	Galvanized	50.00	A	26303771	2.18/pc
Connect Varilla ojo-gancho C1 Dos varillas de acero galvanizado de métrica 4,0 mm unidas por una pinza de acero con un recubrimiento Delta Tone. Una varilla acaba en ojo y la otra acaba en ángulo. Carga nominal 233 N. Clasificada frente a la corrosión con categoría C1. L=1750-2150 mm.		1760x30x25	Galvanized	50.00	A	26303772	2.29/pc





Connect Accesorios - Connect Suspensión y soporte

Producto	Dimensiones (mm)	Color	Pzas/caja	Disponibilid	Nº de artículo	Precio PVP (€)
Connect Varilla prolongación  Varilla de métrica 4 mm de acero galvanizado para extensión de varillas ajustables. L=3000 mm.	3000x4x4	.	50.00	A	26300181	0.67/m
Connect Varilla regulable C1  Dos varillas de acero galvanizado de métrica 4,0 mm unidas por una pinza de acero con un recubrimiento Delta Tone. Una varilla está redondeada y la otra acaba en ángulo. Carga nominal 233 N. Clasificada frente a la corrosión con categoría C1.	120x30x25	Galvanized	100.00	A	26303763	0.63/pc
Connect Varilla regulable C1  Dos varillas de acero galvanizado de métrica 4,0 mm unidas por una pinza de acero con un recubrimiento Delta Tone. Una varilla está redondeada y la otra acaba en ángulo. Carga nominal 233 N. Clasificada frente a la corrosión con categoría C1. L=190-340 mm.	190x30x25	Galvanized	100.00	A	26303764	0.70/pc
Connect Varilla regulable C1  Dos varillas de acero galvanizado de métrica 4,0 mm unidas por una pinza de acero con un recubrimiento Delta Tone. Una varilla está redondeada y la otra acaba en ángulo. Carga nominal 233 N. Clasificada frente a la corrosión con categoría C1. L=330-600 mm.	330x30x25	Galvanized	100.00	A	26303765	0.85/pc
Connect Varilla regulable C1  Dos varillas de acero galvanizado de métrica 4,0 mm unidas por una pinza de acero con un recubrimiento Delta Tone. Una varilla está redondeada y la otra acaba en ángulo. Carga nominal 233 N. Clasificada frente a la corrosión con categoría C1. L=540-1000 mm.	540x30x25	Galvanized	100.00	A	26303766	1.66/pc
Connect Varilla regulable C1  Dos varillas de acero galvanizado de métrica 4,0 mm unidas por una pinza de acero con un recubrimiento Delta Tone. Una varilla está redondeada y la otra acaba en ángulo. Carga nominal 233 N. Clasificada frente a la corrosión con categoría C1. L=1000-1400 mm.	1000x30x25	Galvanized	100.00	A	26303760	2.09/pc

Connect Accesorios - Connect Suspensión y soporte

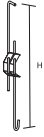
Producto		Dimensiones (mm)	Color	Pzas/caja	Disponibilid	Nº de artículo	Precio PVP (€)
<p>Connect Varilla regulable C1</p> <p>Dos varillas de acero galvanizado de métrica 4,0 mm unidas por una pinza de acero con un recubrimiento Delta Tone. Una varilla está redondeada y la otra acaba en ángulo. Carga nominal 233 N. Clasificada frente a la corrosión con categoría C1. L=1400-1800 mm.</p>		1400x30x25	Galvanized	50.00	A	26303761	2.97/pc
<p>Connect Varilla regulable C1</p> <p>Dos varillas de acero galvanizado de métrica 4,0 mm unidas por una pinza de acero con un recubrimiento Delta Tone. Una varilla está redondeada y la otra acaba en ángulo. Carga nominal 233 N. Clasificada frente a la corrosión con categoría C1. L=1800-2200 mm</p>		1800x30x25	Galvanized	50.00	A	26303762	2.29/pc
<p>Connect Varilla regulable C3</p> <p>Dos varillas de acero con un recubrimiento de aluminio zinc de métrica 4,0 mm unidas por una pinza de acero con un recubrimiento Delta Tone. Una varilla está redondeada y la otra acaba en ángulo. Carga nominal 233 N. Clasificada frente a la corrosión con categoría C3.</p>		120x30x25	Zinc	100.00	A	26303767	1.00/pc
<p>Connect Varilla regulable C3</p> <p>Dos varillas de acero con un recubrimiento de aluminio zinc de métrica 4,0 mm unidas por una pinza de acero con un recubrimiento Delta Tone. Una varilla está redondeada y la otra acaba en ángulo. Carga nominal 233 N. Clasificada frente a la corrosión con categoría C3. L=190-340 mm.</p>		190x30x25	Zinc	100.00	A	26303768	1.13/pc
<p>Connect Varilla regulable C3</p> <p>Dos varillas de acero con un recubrimiento de aluminio zinc de métrica 4,0 mm unidas por una pinza de acero con un recubrimiento Delta Tone. Una varilla está redondeada y la otra acaba en ángulo. Carga nominal 233 N. Clasificada frente a la corrosión con categoría C3. L=330-600 mm.</p>		330x30x25	Zinc	100.00	A	26303769	1.81/pc

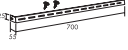
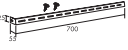
Connect Accesorios - Connect Suspensión y soporte

Producto	Dimensiones (mm)	Color	Pzas/caja	Disponibilid	Nº de artículo	Precio PVP (€)	
<p>Connect Varilla regulable C3</p> <p>Dos varillas de acero con un recubrimiento de aluminio zinc de métrica 4,0 mm unidas por una pinza de acero con un recubrimiento Delta Tone. Una varilla está redondeada y la otra acaba en ángulo. Carga nominal 233 N. Clasificada frente a la corrosión con categoría C3. L=540-1000 mm.</p>		540x30x25	Zinc	100.00	A	26303770	1.99/pc
<p>Connect Varilla regulable C4</p> <p>dos varillas de acero galvanizado de métrica 4,0 mm unidas por una pinza de acero, ambas tratadas con un recubrimiento protector altamente resistente a la corrosión. Una varilla está redondeada y la otra acaba en ángulo (doblada hacia fuera para evitar el contacto con los paneles). Carga nominal 233 N. Cumple con las exigencias requeridas para la categoría C4 según la ISO 12944-2.</p>		330x30x25	.	100.00	A	26303789	6.47/pc
<p>Connect Varilla regulable C4</p> <p>dos varillas de acero galvanizado de métrica 4,0 mm unidas por una pinza de acero, ambas tratadas con un recubrimiento protector altamente resistente a la corrosión. Una varilla está redondeada y la otra acaba en ángulo (doblada hacia fuera para evitar el contacto con los paneles). Carga nominal 233 N. Cumple con las exigencias requeridas para la categoría C4 según la ISO 12944-2. L=1400-1800 mm.</p>		1400x30x25	.	50.00	A	26303798	11.60/pc
<p>Connect fijac.a pared Galga</p> <p>Escuadra de acero galvanizado para fijar la perfilera a la pared y rigidizar así la instalación.</p>		700x55x25	.	10.00	A	26300525	4.08/pc
<p>Connect fijac.a pared Galga C4</p> <p>Acero revestido por un revestimiento con categoría anticorrosiva C4. Para fijar Connect Galga C4 a pared.</p>		700x55x25	.	10.00	A	26300609	5.01/pc
<p>Connect pieza sujeción única</p> <p>Pieza de suspensión de aluminio, empleada junto con el accesorio Connect Pieza helicoidal Solo y Connect Cable acero y cuelgue. Únicamente para instalación de paneles Ecophon Solo en horizontal.</p>		Ø39x10	.	4.00	A	26300014	22.88/pc





Connect Accesorios - Connect clips

Producto	Dimensiones (mm)	Color	Pzas/caja	Disponibilid	Nº de artículo	Precio PVP (€)	
Connect Clip Bridging 5/20 Pieza de acero inoxidable para integración de luminarias y otras instalaciones instalada junto con Connect Perfil Bridging.		25x25x14,2	.	75.00	A	26300165	1.38/pc
Connect Clip Bridging 7/10 Pieza de acero inoxidable para integración de luminarias y otras instalaciones instalada junto con Connect Perfil Bridging.		45x25x12	.	75.00	A	26300166	1.37/pc
Connect Clip fijación 100/20 Clip de acero inoxidable rematado con dos piezas de plástico para la fijación de las placas Ecophon Focus Flexiform a los perfiles primarios.		60x50x24	.	100.00	A	26300249	2.47/pc
Connect Clip fijación 100/40 Clip de acero inoxidable para la fijación de productos de 40 mm.		54x35x24	.	100.00	A	26300266	0.95/pc
Connect Clip fijación placas A Pieza resorte de acero inoxidable empleada para sujetar las placas Ecophon Master Rigid A permitiendo a su vez que el sistema sea totalmente desmontable.		42x40x15	.	50.00	A	26300105	1.59/pc
Connect Clip fijación placas E Pieza resorte de acero inoxidable empleada para sujetar las placas Ecophon Master Rigid E permitiendo a su vez que el sistema sea totalmente desmontable.		46,6x40x21	.	50.00	A	26300110	1.59/pc
Connect Clip placa perim. 40 Para fijar las placas perimetrales al perfil perimetral de pared en el sistema Ecophon Master Ds.		35x16x37	.	50.00	A	26300211	0.35/pc
Connect Clip placa perimetral Para fijar las placas perimetrales al perfil perimetral de pared en el sistema Ecophon Focus Ds.		35x16x17	.	100.00	A	26311080	0.35/pc
Connect Clip sujeción Ds. Pieza de acero inoxidable empleada para sujetar las placas Ecophon Protec Ds permitiendo a su vez que el sistema sea totalmente desmontable.		75x40x17	.	100.00	A	26300196	0.88/pc
Connect Demo clip 20 C4 Pieza de acero para productos Ecophon de 20 mm de espesor. Desmontable desde abajo. Para instalaciones con productos de la gama Hygiene es recomendable emplear la trampilla Hygiene Inspection.		38x5x15	.	20.00	A	26300265	5.39/pc

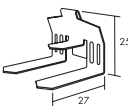
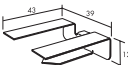
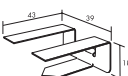

Connect Accesorios - Connect clips

Producto		Dimensiones (mm)	Color	Pzas/caja	Disponibilid	Nº de artículo	Precio PVP (€)
Connect Flexiform clip Pieza de PVC rígida para la fijación de las placas Flexiform al perfil curvado.		50x40x27	.	100.00	A	26300013	0.30/pc
Connect Hygiene Clip 40 Clip de fijación de acero para placas Hygiene de 40 mm de espesor colocadas en ambientes de hasta clase C4. Desmontable desde arriba.		50x40x27	.	50.00	A	26300136	1.24/pc
Connect Hygiene clip 20 Pieza de plástico para sujetar las placas Ecophon Hygiene 20 mm. Desmontable desde arriba.		50x40x27	.	50.00	A	26300172	0.44/pc
Connect Percha Baffle clip C4 Clip de acero acabado en blanco para descolgar Ecophon Hygiene Baffle. Carga nominal: 50 N. Clasificado frente a la corrosión con categoría C4.		38x26x25	Connect white 01	100.00	A	26301237	4.01/pc
Connect Percha Baffle clip T24 Clip de acero revestido para descolgar Hygiene Baffle. Carga de diseño: 50 N. Categoría anticorrosiva: C3.		38x26x25	White	100.00	A	26301201	2.82/pc
		38x26x25	Black	50.00	A	26301203	2.82/pc
Connect Percha Light T24 Clip de acero acabado en blanco para descolgar luminarias del sistema de perfilería T24 de los productos Gedina y Advantage A/E y Focus A, Dg, Dp, Ds, E y Lp. Carga nominal: 50 N. Clasificado frente a la corrosión con categoría C3.		38x26x26	Connect white 01	10.00	A	26300231	2.82/pc
		38x26x26	Black	10.00	A	26300239	2.82/pc
Connect Percha Light T24 HD Clip de acero acabado en blanco para descolgar luminarias del sistema de perfilería T24 HD (perfil reforzado). Carga nominal: 50 N. Clasificado frente a la corrosión con categoría C3.		38x26x45	Connect white 01	10.00	A	26300207	3.64/pc
Connect Percha Light T15 Clip de acero acabado en blanco para descolgar luminarias del sistema de perfilería T15 de los productos Gedina A/E y Focus A/E. Carga nominal: 50 N. Clasificado frente a la corrosión con categoría C3.		38x17x26	Connect white 01	10.00	A	26300232	2.98/pc
Connect Pieza Stop clip Pieza de plástico para fijar placas con canto Ds a lo largo del Connect T24 HD Perfil primario.		27x20x23	.	100.00	A	26300654	0.79/pc





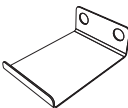

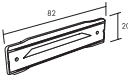
Connect Accesorios - Connect clips

Producto	Dimensiones (mm)	Color	Pzas/caja	Disponibilid	Nº de artículo	Precio PVP (€)
Connect Pieza de apoyo Dg 1200 Pieza de acero inoxidable para reforzar el apoyo en la perfilera T24 de las placas con canto Dg y formato de 1200x1200mm.	 34x30x25	.	12.00	A	26300546	2.99/pc
Connect Pieza de apoyo Dg20 Pieza de acero galvanizado para apoyar las placas perimetrales con canto Dg y espesor de 20 mm.	 43x39x12	.	50.00	A	26300547	0.62/pc
Connect Pieza de apoyo Dg20 C4 Pieza de acero galvanizado para apoyar las placas perimetrales con canto Dg y espesor de 20 mm para ambientes C4.	 43x39x12	.	50.00	A	26300610	1.43/pc
Connect Pieza de apoyo Dg25 Pieza de acero galvanizado para apoyar las placas perimetrales con canto Dg y espesor de 25 mm.	 43x39x18	.	50.00	A	26300548	0.62/pc
Connect Pieza separadora Pieza con resorte empleada en el sistema Lp para fijar las placas perimetrales a la estructura de perfilera.	 18,5x14x10	.	50.00	A	26300089	1.07/pc
Connect Pletina Ds XL pasillos Pieza de acero galvanizado para instalación de Focus Ds XL en pasillos.	 70x9x20	.	100.00	A	26300192	0.95/pc
Connect Separador perímetro Pieza de acero con resorte para fijación de placas perimetrales.	 105x19x16	.	50.00	A	26300187	0.60/pc
Connect Universal clip Pieza de plástico para impedir movimiento de placas de espesor entre 5-20 mm en el canto de apoyo.	 36x19x10	.	100.00	A	26300183	0.39/pc

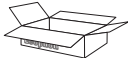
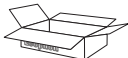

Connect Accesorios - Connect Piezas de conexión

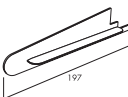
Producto	Dimensiones (mm)	Color	Pzas/caja	Disponibilid	Nº de artículo	Precio PVP (€)
Connect Empalme Thinline Pieza empleada para empalmar Connect Marco Thinline en ambientes con categoría C4.	 43x30x14	.	4.00	A	26300934	3.72/pc
Connect Empalme perfil Baffle Pieza de acero galvanizado lacado para empalmar y alinear Connect Perfil omega p/Baffle.	 80x10x2	Connect white 01	50.00	A	26311770	2.13/pc
Connect Empalme perfil WP Pieza de plástico ABS moldeada por inyección empleada para empalmar dos perfiles Connect Marco perimetral WP.	 82x20x7	.	4.00	A	26300933	4.28/pc

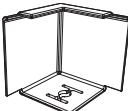
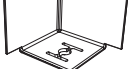
Connect Accesorios - Connect Piezas de conexión

Producto	Dimensiones (mm)	Color	Pzas/caja	Disponibilid	Nº de artículo	Precio PVP (€)
Connect Esquina Edge 500 Pieza de esquina de zinc lacada en blanco para instalarse junto con Connect Remate Edge 500.	 62x47x80	Connect white 02 textured	4.00	A	26311060	18.68/pc
Connect Gancho elástico Accesorio de acero fosfatado formado por dos ganchos unidos con un muelle para mantener las placas Ecophon Focus Wing juntas.	 145x15x12	.	12.00	A	26300666	4.30/pc
Connect Kit Remate Edge Ds/Dg Kit para instalar Connect Remate Edge 500 junto con los sistemas Focus Ds/Dg. Este Kit para Ds y Dg incluye: 4 Fijación para la unión, 1 Llave allen 2 mm, 12 Pasador para la unión, 24 Tornillos RTK ST 3,5x9,5 (para fijaciones), 1 Guía de instalación IG 210, 1 Guía de instalación IG 211, 18 Tornillos RTK 3,5x25 and 18 Connect Edge 500 clip Ds/Dg.		White 500		A	26311062	195.97/pc
Connect Kit Remate Edge E Kit para instalar Connect Remate Edge 500 junto con el sistema Focus E. Este Kit para E incluye: 4 Fijación para la unión, 1 Llave allen 2 mm, 12 Pasador para la unión, 24 Tornillos RTK ST 3,5x9,5 (para fijaciones), 1 Guía de instalación IG 165, 18 Tornillos RTK 3,5x25 and 18 Connect Edge 500 clip E.		.		A	26311064	175.44/pc
Connect Pieza conexión placa Pieza moldeada exclusiva para Solo Matrix. Empleada como fijación entre Connect Perfil transversal y Connect T24 Perfil primario. Los tornillos están incluidos.	 148x35x34	.	32.00	A	26311046	8.22/pc
Connect Pieza de unión Wing Pieza de plástico para ensamblar las placas Ecophon Focus Wing.	 144x32x41	White 500	2.00	A	26300650	29.35/pc
Connect Pieza esquina Thinline Pieza de esquina moldeada y lacada de zinc para Connect Marco Thinline.	 35x35x45	Connect white 02 textured	4.00	A	26301177	9.72/pc
	 35x35x45	Connect black 01 textured	4.00	A	26301167	9.72/pc
Connect Pieza esquina Thinline Pieza de esquina moldeada y lacada de zinc para Connect Marco Thinline.	 35x35x45	Connect grey 03 textured	4.00	A	26301166	9.72/pc
	 35x35x45	Connect grey 04 textured	4.00	A	26301165	9.72/pc

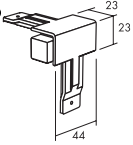
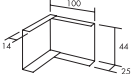
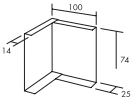
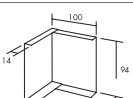
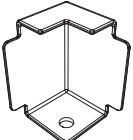
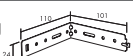
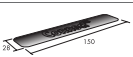
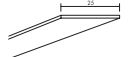
Connect Accesorios - Connect Piezas de conexión

Producto	Dimensiones (mm)	Color	Pzas/caja	Disponibilid	Nº de artículo	Precio PVP (€)	
Connect Pieza esquina ext. WP Esquina exterior de plástico moldeada por inyección para Connect Marco perimetral WP.		64x64x44	Connect white 03	4.00	A	26311057	5.70/pc
		64x64x44	Connect black 01	4.00	A	26311059	5.70/pc
		64x64x44	Connect grey 02	4.00	A	26311058	5.70/pc
Connect Pieza esquina exterior Pieza de acero galvanizado acabado en blanco para realizar la esquina cuando se instala Connect Perfil "C" Shadow 26300556.		100x44x25	Connect white 01	12.00	A	26300128	10.67/pc
Connect Pieza esquina exterior Pieza de acero galvanizado acabado en blanco para realizar la esquina cuando se instala Connect Perfil "C" Shadow 26300392. H=74 mm.		100x100x74	Connect white 01	12.00	A	26300393	13.05/pc
Connect Pieza esquina exterior Pieza de acero galvanizado acabado en blanco para realizar la esquina cuando se instala Connect Perfil "C" Shadow 26300394. H=94 mm.		100x100x94	Connect white 01	12.00	A	26300395	14.03/pc
Connect Pieza esquina perfil C Pieza de esquina plástica moldeada por inyección para Connect Perfil C, H=44		44x32x32	White	4.00	A	26300936	2.34/pc
Connect Pieza unión L-coupling Escuadra de acero galvanizado para conexiones a 90° entre perfiles en T. Viene con perforaciones para obtener dimensiones modulares. (Modulación 600 mm.)		110x101x24	Galvanized	20.00	A	26311140	2.98/pc
Connect Pletina de nivelación. Pieza de plástico. Para nivelar.		150x28x2	Black	50.00	A	26301219	0.25/pc
Connect Pletina nivelación F Pletina de plástico para nivelación de placas con canto F. L 600 mm.		600x25x2	Black	20.00	A	26300161	0.70/pc
		600x25x2	Black	50.00	A	26300160	0.63/pc
Connect Separador Baffles Pieza para alinear los paneles Solo Baffles y mantenerlos equidistantes con una separación de 6 mm entre ellos.		25x15x15	White	100.00	A	26311768	0.95/pc
		25x15x15	Black	100.00	A	26311772	0.95/pc

Connect Accesorios - Connect Perimetrales de madera

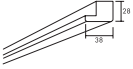
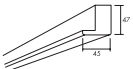
Producto	Dimensiones (mm)	Color	Pzas/caja	Disponibilid	Nº de artículo	Precio PVP (€)
Connect Remate madera 20 Listón de MDF cubierto con melamina en color blanco para sistemas Focus B y F. L=2500 mm.	 2500x38x28	White	4.00	A	26312570	9.91/m
Connect Remate madera 40 Listón de MDF cubierto con melamina en color blanco para sistemas Master B y F y Super G B. L=3000 mm.	 3000x45x47	White	4.00	A	26312571	13.31/m

Condiciones de venta

1. GENERAL

Estos términos y condiciones generales de venta ("TCG") se aplican a cualquier pedido ("Pedido") realizado por un cliente ("Cliente") a Saint-Gobain Ecophon AB, Box 500, SE-265 03 Hyllinge, Suecia, SE556142516501, con sede en Åstorp ("Compañía") para la venta de todos y cada uno de los productos y/o servicios de la Compañía ("Productos"), a menos que se acuerde lo contrario por escrito entre la Compañía y el Cliente.

Estos TCGV entran en vigencia a partir del 1 de enero de 2022 y reemplazan cualquier término y condición general de venta anterior. El Cliente renuncia a la aplicación de sus condiciones generales de compra y no invocará ningún otro documento como catálogo, folletos o muestras emitidos por la Compañía, que se considerarán únicamente de valor indicativo.

La Compañía se reserva el derecho de modificar las presentes CGV en cualquier momento sin previo aviso al Cliente. La versión modificada entrará en vigor inmediatamente.

En estos TCGV, los siguientes términos tendrán los significados que a continuación se les asignan:

"Contrato" significa el contrato de suministro de Productos que incorpora estos TCGV y cualquier término especial acordado por escrito entre la Compañía y el Cliente.

"Parte" significa la Compañía o el Cliente individualmente, y "Partes" significa la Compañía y el Cliente conjuntamente.

2. PEDIDOS Y ACEPTACIÓN

2.1 Todos los Pedidos realizados por el Cliente a la Compañía serán efectivos solo cuando la Compañía los acepte por escrito en una confirmación de pedido ("Confirmación de Pedido"). La Confirmación de Pedido contendrá tanto la descripción de los Productos solicitados, las referencias, la cantidad, el precio a pagar y el plazo de entrega y se entenderá recibida por el Cliente transcurridos dos (2) días hábiles desde su envío. En caso de discrepancia entre el Pedido y la Confirmación del Pedido, prevalecerá el contenido de los documentos en el siguiente orden:

- Cualquier término especial acordado por escrito entre la Compañía y el Cliente;
- El GTCS;
- La Confirmación del Pedido; y
- El orden.

2.2 En caso de solicitud de modificación o cancelación de cualquier Pedido por parte del Cliente después de recibir una Confirmación de Pedido, e incluso si la fecha de entrega prevista es lejana en el tiempo, la Compañía tiene derecho a cobrar al Cliente todos y cada uno de los costos incurridos en relación con dicho cambio o cancelación, y en particular los costos relacionados con el inicio de la fabricación de cualquier Producto no estándar. La Compañía puede retener cualquier pago anticipado para cubrir los costos incurridos como resultado del pedido cancelado y cualquier pago anticipado en exceso (después de que se hayan deducido todos los costos de producción) se devolverá al Cliente.

2.3 El Cliente es responsable de la exactitud de cualquier diseño personalizado, dibujos o especificaciones particulares relacionadas con los Productos que el Cliente proporcione a la Compañía. El Cliente también debe proporcionar toda la información necesaria a la Compañía con suficiente antelación para que la Compañía pueda ejecutar el Contrato.

2.4 Si la Empresa realiza alguna medición en beneficio del Cliente, se considerará únicamente como un mero servicio del que la Empresa no será responsable.

3. PRECIOS Y CONDICIONES DE PAGO

3.1 El precio de los Productos será el precio aplicable en la fecha de entrega de los Productos a menos que las Partes acuerden por escrito una cotización de precio fijo. A menos que se indique explícitamente lo contrario, los precios cotizados se calculan Ex Works Incoterms 2020 (EXW). Los precios cotizados no incluyen IVA ni ningún otro impuesto, arancel y otros gravámenes que puedan aplicarse ocasionalmente.

3.2 Los precios enumerados o cotizados se basan en los costos vigentes en el momento en que se dan o acuerdan los precios. Sin perjuicio de lo anterior, en el período que va desde la fecha de Confirmación del pedido hasta la entrega, la Compañía se reserva el derecho de repercutir cargos

adicionales con respecto a todos los aumentos en el costo de mano de obra, materiales, planta, gastos generales y otros impuestos o aranceles fuera del alcance de la Compañía. control.

3.3 Los precios enumerados o cotizados son aplicables a la cantidad especificada por y en la información proporcionada por el Cliente en el momento del Pedido. En el caso de que se realicen Pedidos por cantidades inferiores a las acordadas originalmente entre las Partes o si hay algún cambio en las especificaciones o fechas de entrega, o si la demora es causada por las instrucciones del Cliente o la falta de instrucciones, la Compañía tendrá derecho a ajustar el precio de los Productos según lo ordenado para tener en cuenta las variaciones.

3.4 Salvo que se acuerde lo contrario por escrito, el pago deberá efectuarse dentro de los treinta (30) días naturales siguientes a la fecha de la factura. El pago se efectuará en la moneda indicada en la Confirmación del Pedido.

3.5 Cualquiera que sea el medio de pago utilizado, el pago no se considerará efectuado antes de que la cuenta de la Compañía haya sido acreditada irrevocablemente por el monto adeudado.

3.6 En caso de impago, aunque sea parcial, de alguno de los plazos convenidos, la totalidad de las sumas adeudadas, por cualquier motivo, serán exigibles de inmediato. Además, sin perjuicio de cualquier otro derecho o recurso disponible para la Compañía, la Compañía tendrá derecho a cobrar al Cliente intereses sobre el monto no pagado a la tasa principal de refinanciamiento del Banco Central Europeo, incrementada en diez (10) puntos porcentuales hasta el pago real de todo lo vencido. cuentas y/o compensar cualquier monto que la Compañía le deba al Cliente en forma de pagos de reembolso o cualquier otro monto adeudado por la Compañía al Cliente contra cualquier monto adeudado por el Cliente a la Compañía.

3.7 En caso de retraso en el pago, pago parcial o incumplimiento por parte del Cliente de su obligación o dudas graves sobre la solvencia del Cliente, la Compañía se reserva el derecho, sin previo aviso, (i) de cambiar las condiciones de pago o solicitar garantías financieras, o (ii) cambiar el tope de las deudas pendientes del Cliente y/o (iii) rechazar o cancelar cualquier Pedido realizado o suspender las entregas de todos los Pedidos pendientes, sin ningún daño o cualquier otro tipo de indemnización o compensación debida al Cliente.

3.8 En cualquier caso, cualquier reclamación por defecto de los Productos no suspenderá ni retrasará el pago de los Productos ni autorizará al Cliente a realizar pagos parciales. Todos los pagos se realizarán sin deducción ni compensación de ninguna suma adeudada o adeudada por la Compañía.

3.9 La Compañía podrá compensar en todo momento cualquier deuda o reclamo de cualquier naturaleza que la Compañía pueda tener contra el Cliente contra cualquier suma adeudada por la Compañía al Cliente, incluidos los pagos de reembolso o cualquier otro dinero adeudado por la Compañía. al cliente.

4. ENTREGA E INSPECCIÓN

4.1 A menos que se acuerde lo contrario por escrito entre la Compañía y el Cliente, la entrega se realizará EXW en las instalaciones de la Compañía, o de acuerdo con los términos de entrega indicados en la Confirmación de pedido, según los Incoterms 2020. Los plazos de entrega estimados se indican en la Confirmación de pedido. La Empresa no será responsable de las entregas tardías y/o entregas parciales, y el Cliente no tendrá derecho a reclamar daños o perjuicios y/o cancelación del Pedido.

4.2 Sin perjuicio de los derechos que la Empresa pueda tener frente al Cliente por no aceptar la entrega, si por cualquier motivo el Cliente no puede aceptar la entrega de los Productos (i) en la fecha indicada en la Confirmación de Pedido o en cualquier otra fecha acordada o (ii) en cualquier fecha posterior indicada por la Compañía después de que el Cliente no haya aceptado la entrega en la fecha inicial, entonces la Compañía tendrá derecho a rescindir el Contrato en su totalidad o en parte y/o cobrar al Cliente costos adicionales de manejo adicional, transporte, almacenamiento y/o eliminación de los Productos. En caso de almacenamiento, los Productos serán almacenados por cuenta y riesgo del Cliente hasta la entrega. La Compañía tiene derecho a cobrar cualquier entrega parcial solicitada por el Cliente.

4.3 La Empresa determina el tipo de embalaje de los Productos.

4.4 Salvo acuerdo en contrario entre las Partes, el tránsito de los Productos corre por cuenta y riesgo del Cliente. La Compañía no será responsable en caso de retraso, daño, pérdida o pérdida parcial de los Productos, durante la carga, transporte y descarga de los Productos. El Cliente interpondrá su acción o reclamación directamente contra el transportista del Cliente.

4.5 En el momento de la entrega o recogida, el Cliente deberá inspeccionar los Productos e informar de cualquier daño, defecto aparente o incumplimiento y/o pérdida a la Empresa y al transportista (mencionándolo en la carta de porte o en cualquier documento de entrega) en el formulario y dentro de los plazos previstos por la legislación aplicable. Este aviso deberá realizarse en un plazo máximo de cuarenta y ocho (48) horas siguientes a la entrega o recogida con descripción detallada del tipo de defecto/daño y documentación fotográfica. En caso de que el Cliente no lo notifique en el plazo antes mencionado, se considerará que los Productos han sido aceptados por el Cliente. En todo caso, será exigible el pago de todos los Productos entregados.

5. RESERVA DE DOMINIO

5.1 LOS PRODUCTOS SERAN PROPIEDAD COMPLETA DE LA COMPAÑÍA HASTA EL PAGO TOTAL DEL PRECIO, SIN PERJUICIO DE CUALQUIER DISPOSICIÓN EN CONTRARIO.

5.2 Sin perjuicio de esta reserva de propiedad, tan pronto como los Productos hayan sido entregados al Cliente o entregados al transportista, el Cliente se convierte en el tutor y asume los riesgos (p. ej., pérdida, daños, etc.) relacionados con ello. El Cliente deberá conservar los Productos de forma que no puedan confundirse con otro material y, en particular, conservar el marcado de identificación.

5.3 En ausencia del pago total, el Cliente se compromete a devolver los Productos a la brevedad a sus propios costos y correrá con los costos de reparación, si corresponde.

5.4 En todos los casos en los que la Compañía deba hacer cumplir la retención de título, la Compañía puede retener cualquier pago anticipado realizado y compensarlo con los costos de recuperación de los Productos y la pérdida de ganancias en la venta posterior de los productos recuperados.

5.5 El Cliente deberá, a pedido de la Compañía, ayudar a la Compañía a tomar las medidas necesarias para proteger el título de propiedad de la Compañía sobre los Productos.

5.6 La retención de la titularidad conforme a este Artículo no afectará la transmisión del riesgo de conformidad con el Artículo 4.

6. GARANTÍA

6.1 A menos que la Compañía haya acordado explícitamente por escrito que se aplicará una garantía comercial separada para los Productos, la Compañía solo garantiza que los Productos cumplen con sus especificaciones y están libres de defectos atribuibles a defectos de diseño, materiales o mano de obra. La Compañía no otorga ninguna otra garantía, ya sea expresa o implícita, con respecto al Producto, incluidas, entre otras, garantías implícitas de rendimiento, comerciabilidad y/o idoneidad para un propósito particular.

6.2 No se aceptará ninguna responsabilidad por ninguna declaración, representación, garantía o cualquier otra forma hecha por cualquiera de los representantes, agentes o distribuidores de la Compañía.

6.3 El Cliente reconoce que conoce las características técnicas de los Productos, así como sus condiciones de uso y aplicación, definidas en particular por las reglas del arte y cualquier documentación o recomendación técnica vigente. Para evitar dudas, el Cliente deberá realizar pruebas previas y suficientes y/u obtener tales recomendaciones para verificar que los Productos personalizados solicitados por el Cliente cumplan con sus requisitos.

6.4 El período de garantía de los Productos es de un (1) año a partir de la fecha de entrega de los Productos al Cliente o de la fecha de recogida si se recoge por cuenta del Cliente.

6.5 Sin embargo, la garantía queda excluida y la Compañía no será responsable:

a) en caso de daño en los Productos después de la entrega o instalación (por ejemplo, daño accidental o deterioro resultante de un manejo inadecuado o transporte defectuoso), y/o en caso de un defecto aparente o incumplimiento no informado en la entrega según el Artículo 4.5,

b) en caso de uso de los Productos que no cumpla con sus especificaciones, como las instrucciones de instalación/ensamblaje recomendadas, cualquier información de garantía especial, condiciones ambientales interiores, otra información proporcionada por la Compañía o por cualquier regulación o estándar aplicable,

c) en caso de almacenamiento inadecuado o de operaciones de mantenimiento, tales como operaciones de limpieza (por ejemplo, limpieza con productos abrasivos o químicos),

d) si el Cliente o cualquier otro tercero realiza cambios en los Productos sin el consentimiento previo por escrito de la Compañía (incluidos, entre otros, el procesamiento posterior, la mejora o el trabajo de reparación),

e) en caso de daño que surja de los materiales proporcionados, o un diseño estipulado o especificado por el Cliente, a menos que la Compañía apruebe lo contrario por escrito,

f) por desgaste normal.

6.6 El Cliente deberá notificar a la Compañía por escrito cualquier defecto dentro de los tres (3) días hábiles como máximo a partir de la fecha de su descubrimiento. Sin embargo, cuando el defecto alegado sea tal que pueda causar cualquier tipo de daño, el Cliente deberá informar inmediatamente a la Compañía por escrito y tomar cualquier acción para minimizar el daño. El aviso deberá contener una descripción detallada del defecto. Si el Cliente no notifica a la Compañía por escrito sobre un defecto dentro de los plazos establecidos en este Artículo, el Cliente perderá su derecho a subsanar el defecto.

6.7 El Cliente, a su cargo, proporcionará acceso a los Productos para su inspección por parte de la Compañía.

6.8 En caso de que se demuestre que el Producto es defectuoso, la Compañía tiene derecho, a su sola discreción, y como único y exclusivo recurso, a

a) sustituir los Productos defectuosos, mediante la entrega de un producto de sustitución al Cliente,

b) reparar los Productos defectuosos,

c) otorgar un descuento al Cliente (sin exceder el veinte por ciento del precio de compra de los Productos), o

d) recuperar los Productos defectuosos contra reembolso (especialmente cuando el defecto sea tan sustancial como para privar significativamente al Cliente del beneficio del Contrato con respecto a los Productos).

Quedarán expresamente excluidas todas las demás reclamaciones por ley, contrato, agravio o cualquier otra noción legal contra la Compañía basadas en dicha responsabilidad por defectos, excepto cuando la Compañía haya sido culpable de negligencia grave o dolo.

6.9 Cualquier costo adicional, como los costos de remoción y reinstalación, correrá a cargo del Cliente, excepto si se acuerda lo contrario con la Compañía. En particular, salvo pacto en contrario, el Cliente correrá con los gastos adicionales en que incurra la Compañía para subsanar el defecto causado por la ubicación de los Productos en un lugar distinto del destino indicado en el Contrato o, si no se hubiera indicado destino, el lugar de entrega.

6.10 En caso de reemplazo, la Compañía puede sustituir los Productos defectuosos por productos de calidad o rango de precios comparables si los Productos originales ya no están disponibles. Además, dado que el aspecto visual de la superficie de los Productos puede variar ligeramente en función de la fecha de fabricación y de su envejecimiento en el tiempo, la Empresa no puede garantizar la sustitución del Producto por un aspecto visual de la superficie perfectamente idéntico al de la primera entrega. Salvo que la Compañía solicite lo contrario, los Productos defectuosos que hayan sido reemplazados seguirán siendo propiedad del Cliente y la Compañía no tendrá ninguna obligación con respecto al desguace, eliminación de residuos, etc. de dichos Productos defectuosos.

6.11 Cuando se haya subsanado un defecto, la Compañía será responsable de los defectos en el Producto reparado o reemplazado durante el tiempo restante del período de garantía inicial, que no se extenderá con respecto a los Productos reparados o reemplazados.

6.12 Para evitar cualquier duda,

- la Compañía no aceptará ningún reclamo por defecto después del final del período de garantía especificado en el Artículo 6.4, y

- la Empresa no aceptará ninguna otra reclamación con respecto a Productos en los que ya se haya concedido un descuento al Cliente según el Artículo 6.8 c).

7. LIMITACIÓN DE RESPONSABILIDAD

7.1 Sin perjuicio de cualquier disposición en contrario en los GTCS o cualquier otro documento incluido en el Contrato, la Compañía no será responsable de ningún daño o costo especial, consecuente o indirecto, de ningún tipo (incluyendo, sin limitación, pérdida de producción, pérdida de ganancias, pérdida de uso, pérdida de contratos, ...) en la medida máxima permitida por la ley aplicable.

7.2 Sin perjuicio de cualquier otra disposición en estos TCGV, en cualquier caso, la responsabilidad total de la Compañía por cualquier reclamo o por el total de todos los reclamos que surjan de cualquier acto de

incumplimiento por parte de la Compañía (ya sea que surja de la negligencia o dolo de la Compañía)) no excederá el precio de compra de los Productos objeto de cualquier reclamación.

7.3 Nada en estas condiciones excluirá o restringirá la responsabilidad de la Compañía por muerte o lesiones personales causadas por negligencia de la Compañía o tergiversación fraudulenta.

7.4 Estas limitaciones a las responsabilidades potenciales han sido una condición esencial en la fijación de los precios de los Productos.

8. DERECHOS DE PROPIEDAD INTELECTUAL

8.1 Salvo disposición expresa en contrario, los derechos de propiedad intelectual de la Sociedad o de una de las filiales directas o indirectas del grupo Saint-Gobain, en particular los planos, archivos informáticos, documentación técnica y comercial, especificaciones, resultados de ensayos, fotografías, muestras, prototipos, estudios, informes, correspondencia, patentes, modelos y dibujos, marcas ("Elementos"), siguen siendo propiedad exclusiva de la Compañía y/o del Grupo Saint-Gobain.

8.2 El Cliente se compromete a utilizar estos Elementos fielmente, sin distorsiones ni adaptaciones y dentro de los límites estrictos de la finalidad acordada.

En consecuencia, el Cliente se compromete a no:

- transferir o distribuir estos Elementos sin el consentimiento previo por escrito de la Compañía; y/o
- hacer cualquier uso de los Elementos que sea perjudicial o que dañe la imagen de la Sociedad y/o del grupo Saint-Gobain.

9. FUERZA MAYOR

9.1 La Compañía tendrá derecho a suspender el cumplimiento de cualquiera de sus obligaciones en virtud del Contrato en la medida en que dicho cumplimiento se vea impedido o se haga irrazonablemente oneroso por Fuerza Mayor, es decir, cualquiera de las siguientes circunstancias: conflictos laborales y cualquier otra circunstancia fuera del control de la Compañía tales como incendio, guerra, movilización militar extensa, insurrección, requisición, incautación, embargo, restricciones en el uso del poder, restricciones monetarias y de exportación, epidemias, actos gubernamentales, desastres naturales, eventos naturales extremos, actos terroristas y defectos o retrasos en las entregas de subcontratistas motivadas por cualquiera de las circunstancias a que se refiere este artículo.

9.2 En tal caso, la Compañía informará al Cliente sobre cualquier evento de Fuerza Mayor tan pronto como sea razonablemente posible después de su conocimiento de dicho evento. Si las circunstancias que impiden que la Compañía cumpla con sus obligaciones continúan tres (3) meses después de recibir la notificación, cualquiera de las Partes puede notificar a la otra la rescisión de la(s) Orden(es) en cuestión. En tal caso, y como único recurso, la Compañía reembolsará cualquier pago realizado por el Cliente a causa de la imposibilidad de entrega del precio de los Productos después de la recepción del aviso.

10. CUMPLIMIENTO

10.1 El Cliente se compromete a cumplir con todas las leyes y reglamentos aplicables, en particular, pero sin limitarse a: (i) los derechos de los empleados (incluida la salud y seguridad de los trabajadores y la prohibición del trabajo forzoso y el trabajo infantil), (ii) la legislación ambiental, (iii) los relacionados con la probidad financiera (que incluyen, entre otros, la prohibición de cualquier acto de corrupción), (iv) la ley de competencia, (v) sanciones económicas, regulaciones de control de importación y exportación (incluyendo no revender o transferir los Productos a ningún individuo o entidad si pudiera resultar en una violación de tales regulaciones). La Compañía tiene derecho a rechazar y/o suspender cualquier pedido, sin responsabilidad, si alguna nueva regulación hace ilegal el cumplimiento de sus obligaciones contractuales o expone a la Compañía a sanciones.

10.2 El Cliente también se compromete a implementar medidas y procedimientos proporcionados para cumplir con las obligaciones antes mencionadas y comunicarlas a la Compañía cuando así lo solicite. La falta de respuesta a dicha solicitud da derecho a la Compañía a suspender sus obligaciones contractuales, sin perjuicio de sus otros derechos y sin responsabilidad alguna para el Cliente.

10.3 El Cliente reconoce que ha sido informado del sistema de alerta profesional de la Compañía, al que se puede acceder en: <https://www.bkms-system.com/saint-gobain>

11. PROTECCIÓN DE DATOS PERSONALES

11.1 La Empresa procede a un tratamiento informático de los datos de sus Clientes para la gestión de Pedidos.

11.2 Los datos personales recopilados en este marco (razón social del Cliente, nombre y apellido del contacto de la Empresa en el Cliente, dirección de correo electrónico, teléfono comercial o número de fax) son

estrictamente necesarios para la ejecución del Contrato y permiten a la Empresa gestionar la ejecución del Pedido, la entrega, la facturación y el cobro.

11.3 Estos datos se conservan mientras dure la relación comercial y dentro del límite de los plazos legales de conservación.

11.4 Los destinatarios de los datos son los departamentos de atención al cliente, comercio, facturación y cobranza de la Compañía, así como sus subcontratistas encargados de la entrega y envío de facturas.

11.5 De conformidad con la normativa aplicable en materia de protección de datos personales, en particular con el Reglamento (UE) 2016/679 del Parlamento Europeo y del Consejo, de 27 de abril de 2016, relativo a la protección de las personas físicas en lo que respecta al tratamiento de datos personales y sobre la libre circulación de tales datos, el Cliente tiene derecho a acceder, rectificar, suprimir y oponerse a los datos personales que le conciernen, que puede ejercer enviando un correo electrónico a: dataprotection@ecophon.com o escribiendo a: SAINT-GOBAIN ECOPHON AB - Corresponsal de privacidad - Box 500, SE-265 03 en Hyllinge, Suecia.

Para más información sobre el tratamiento de datos personales por parte de la Empresa, el Cliente puede consultar la pestaña "Política de privacidad" en "Información legal" en la página web de la Empresa www.ecophon.com.

12. LEY APLICABLE Y CONTROVERSIAS

12.1 Estos TCGV se regirán, entenderán e interpretarán en todos los aspectos de acuerdo con las leyes de Suecia, sin ninguna referencia a sus principios de conflicto de leyes y sin tener en cuenta la Convención de las Naciones Unidas para la Venta Internacional de Mercaderías (CISG).

12.2 Cualquier disputa, controversia o reclamación que surja de o en relación con estos TCGV, o el incumplimiento, terminación o invalidez de los mismos, será resuelta definitivamente por el Tribunal competente de Helsingborg, Suecia.

13. VARIOS

13.1 Si la totalidad o una parte de las disposiciones de estos GTCS son inválidas o inaplicables por ley, todas las demás disposiciones de estos GTCS permanecerán en pleno vigor y efecto y las Partes negociarán de buena fe para acordar e implementar uno o más sustitutos. disposiciones de efecto similar en la medida en que la ley lo permita.

13.2 Ninguna demora o incumplimiento de cualquiera de las Partes en el ejercicio de cualquier derecho en virtud del presente operará como una renuncia a cualquier derecho de dicha Parte, excepto en la medida en que se renuncie específicamente por escrito.

13.3 Cualquier notificación se enviará por escrito y se transmitirá personalmente, por carta certificada o por correo electrónico, con acuse de recibo, a la dirección de cualquiera de las Partes indicada en la Confirmación del Pedido.

Condiciones de transporte

Volumen del pedido	Suplemento de transporte para España
Pedidos > 2000€	No hay suplemento de transporte
Pedidos entre 1000€ y 2000€	160 €
Pedidos < 1000€	270 €
Suplemento adicional por camión pequeño	150 €

Volumen del pedido	Suplemento de transporte para Portugal
Pedidos > 2000€	No hay suplemento de transporte
Pedidos entre 1000€ y 2000€	210 €
Pedidos < 1000€	310 €

Disponibilidad de productos

Ecophon soluciones de techo y pared

Categorías de entrega	Disponibilidad
A	En stock
C	Consultar stock

Envíos urgentes (Connect Perfiles y Accesorios)

	Plazo de entrega orientativo
Accesorios de pequeño volumen enviados por mensajería urgente (no aplicable a placas y perfiles). Precio de transporte bajo consulta.	48 horas

La información proporcionada respecto a la disponibilidad es **orientativa y bajo condiciones de producción normales**. En la confirmación del pedido se informa de la fecha orientativa de entrega del material. Se recomienda consultar el stock real de fábrica antes de organizar un pedido.

Información adicional sobre embalajes

	Formatos	Piezas / Caja	m² / Caja	Cajas / Pallet	m² / Pallet
Master™ A	600x600	20	7,2	10	72
Master™ F	600x600	10	3,6	36	129,6
	1200x600	6	4,32	18	77,76
Master™ SQ	600x600	10	3,6	20	72
	1200x600	6	4,32	18	77,76
Focus™ Ds	600x600	20	7,2	20	144
	1200x600	10	7,2	20	144
	1200x1200	6	8,64	17	146,88
Focus™ Dg	600x600	20	7,2	20	144
	1200x600	10	7,2	22	158,4
	1200x1200	6	8,64	14	120,96
Focus™ Ez	600x600	10	3,6	20	72
Focus™ F	600x600	20	7,2	36	259,2
	1200x600	10	7,2	22	158,4
Focus™ Lp ND	600x600	20	7,2	20	144
	1200x600	10	7,2	22	158,4
Focus™ SQ	600x600	20	7,2	20	144
	1200x600	12	8,64	18	155,52
Gedina™ A	600x600	40	14,4	14	201,6
	1200x600	20	14,4	14	201,6
	1200x1200	8	11,52	18	207,36
Gedina™ E	600x600	26	9,36	20	187,2
	1200x600	16	11,52	18	207,36
	1200x1200	10	14,4	28	403,2
Solo™ Baffle	1200x300	10		20	
Solo™ Baffle Wave	1800x600	4		14	
Solo™ Circle	x800	4	2,01	14	28,14
	x1200	4	4,52	14	63,28
Solo™ Rectangle	1200x2400	2	5,76	25	144
	1200x1800	2	4,32	25	108
Solo™ Square	1200x1200	4	5,76	13	74,88

Información adicional sobre embalajes

	Formatos	Piezas / Caja	m ² / Caja	Cajas / Pallet	m ² / Pallet
Advantage A T15/ T24 (15mm)	600x600	40	14,4	14	201,6
	1200x600	40	14,4	14	201,6
Advantage E T15 (15mm)	600x600	26	9,36	20	187,2
	1200x600	16	11,52	18	207,36
Advantage E T24 (15mm)	600x600	26	9,36	20	187,2
	1200x600	16	11,52	18	207,36
Advantage A T15/ T24 (20 mm)	600x600	28	10,80	16	161,28
	1200x600	14	10,80	16	161,28
Advantage E T24 (20 mm)	600x600	20	7,20	20	144
	1200x600	10	7,20	20	144
Industry Modus	1200x600	16	11,52	6	69,12
	1200x1200	8	11,52	6	69,12
Sombra™ A	600x600	40	14,4	14	201,6
	1200x600	20	14,4	14	201,6
Access™ Frieze	2400x600	6	8,64	28	241,9
Access™ A	2000x577	4	4,62	34	157,08
	2000x1177	4	9,42	17	160,14
Access™ C	2000x577	4	4,62	26	120,12
	2000x1177	4	9,42	13	122,46



Debido a la actual variabilidad en los precios de las materias primas y de la energía, nos reservamos el derecho a modificar esta lista de precios cuando sea requerido. Por favor consulte a nuestro departamento de atención al cliente sobre la versión actualizada de nuestra tarifa.

Ecophon es el proveedor líder de soluciones para entornos acústicos interiores que mejoran el rendimiento laboral, el bienestar y la calidad de vida. Creemos en la diferencia que puede marcar el sonido en nuestras vidas cotidianas y defendemos apasionadamente la importancia de la acústica de una sala para el bienestar de la gente, sea cual sea el espacio, la actividad o la necesidad.

El efecto del sonido en las personas es lo que guía todo lo que hacemos. Nos sentimos orgullosos del patrimonio sueco y el enfoque humano en el que se fundamenta esa premisa. Tenemos un compromiso absoluto con la transparencia y la sostenibilidad. Y como miembros del grupo Saint-Gobain, colaboraremos como nos corresponda para hacer del mundo un hogar mejor.



Ecophon
SAINT-GOBAIN