

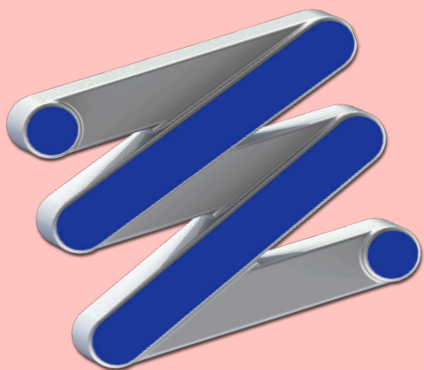

*SEÑOR Aisladores Acústicos

Tarifa INDUSTRIA 2023



SEÑOR

1^a
Edición



Tarifa **INDUSTRIA** 2023

1ª EDICIÓN: VIGENTE A PARTIR DEL 1 DE ENERO DE 2023

Esta tarifa podrá ser modificada en caso de producirse un incremento en el precio de la materia prima. Si ese fuera el caso, se notificaría con 15 días de antelación.



Tarifa **INDUSTRIA** **2023**

*SENOR Aisladores Acústicos



CONDUCTOS / **FIBRA & METAL**



AS-PLUS/L METAL

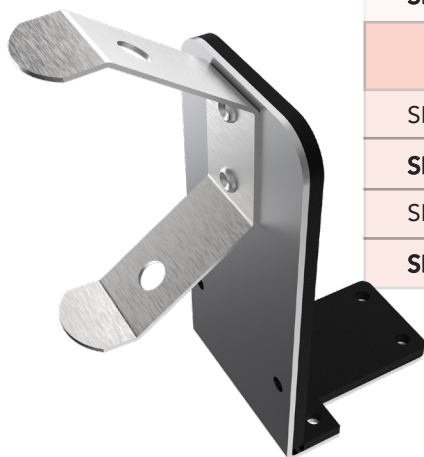

AS + AC/LA METAL

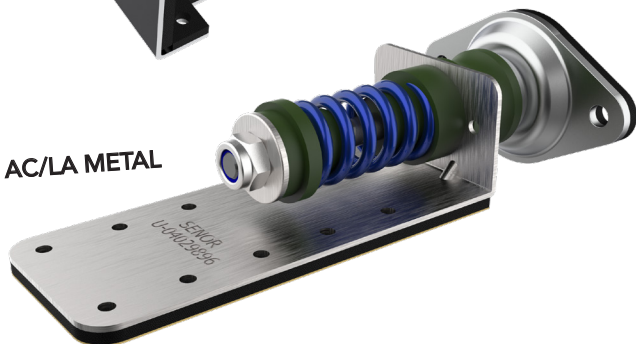

AS + AC/LV METAL

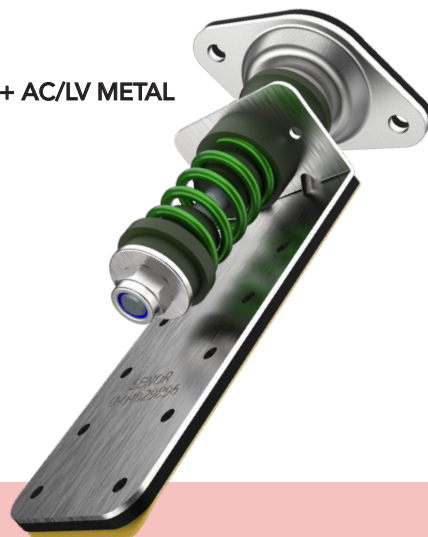

Referencia	Carga mínima/máx	P.V €/Ud
Reference	minimum/maximum load	RRP € / Unit
Conducto FIBRA		
SE-AS-PLUS/L4 A.FIBRA	-	2,78 €
SE-AS-PLUS/L6 A.FIBRA	-	2,78 €
Conducto METÁLICO		
SE-AS-PLUS/L6 A.METAL	-	5,26 €
SE-AS-PLUS/L8 A.METAL	-	6,30 €
Conducto METÁLICO HÍBRIDO		
SE-AS + AC/LG 15 METAL	3Kg hasta 15Kg	9,78 €
SE-AS + AC/LV 30 METAL	15Kg hasta 30Kg	9,85 €
SE-AS + AC/LA 50 METAL	30Kg hasta 50Kg	9,91 €
SE-AS + AC/LR 75 METAL	50Kg hasta 75Kg	10,00 €

MÁQUINAS COLGADAS / **TECHO**

Referencia	Carga mínima/máx	P.V € / Ud
Reference	minimum/maximum load	RRP € / Unit
FAN-COILS / GOMA		
SE-TA-30/M6	8Kg hasta 30Kg	2,38 €
SE-TA-30/M8	8Kg hasta 30Kg	2,48 €
SE-TA-50/M6	27Kg hasta 50Kg	2,46 €
SE-TA-50/M8	27Kg hasta 50Kg	2,53 €
SE-TAC-30/M6	8Kg hasta 30Kg	2,64 €
SE-TAC-30/M8	8Kg hasta 30Kg	2,73 €
SE-TAC-50/M6	27Kg hasta 50Kg	2,72 €
SE-TAC-50/M8	27Kg hasta 50Kg	2,82 €
SE-TAF-10 G/M8	Nuevo 3Kg hasta 10Kg	3,77 €
SE-TAF-20 V/M8	8Kg hasta 20Kg	3,91 €
FAN-COILS / MUELLE		
SE-TCM-15 G/INOX/M8	3Kg hasta 15Kg	6,54 €
SE-TCM-30 V/INOX/M8	15Kg hasta 30Kg	6,68 €
SE-TCM-50 A/INOX/M8	30Kg hasta 50Kg	6,77 €
SE-TCM-75 R/INOX/M8	50Kg hasta 75Kg	6,84 €
SE-SCM-20 G/INOX/M8	3Kg hasta 20Kg	10,14 €
SE-SCM-45 V/INOX/M8	15Kg hasta 45Kg	10,30 €
SE-SCM-75 A/INOX/M8	30Kg hasta 75Kg	10,48 €
SE-SCM-120 R/INOX/M8	60Kg hasta 120Kg	10,62 €

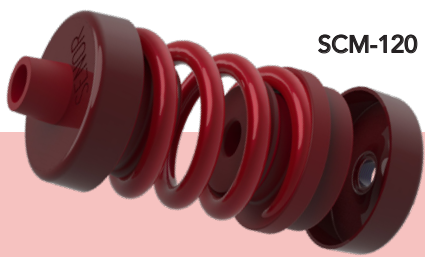
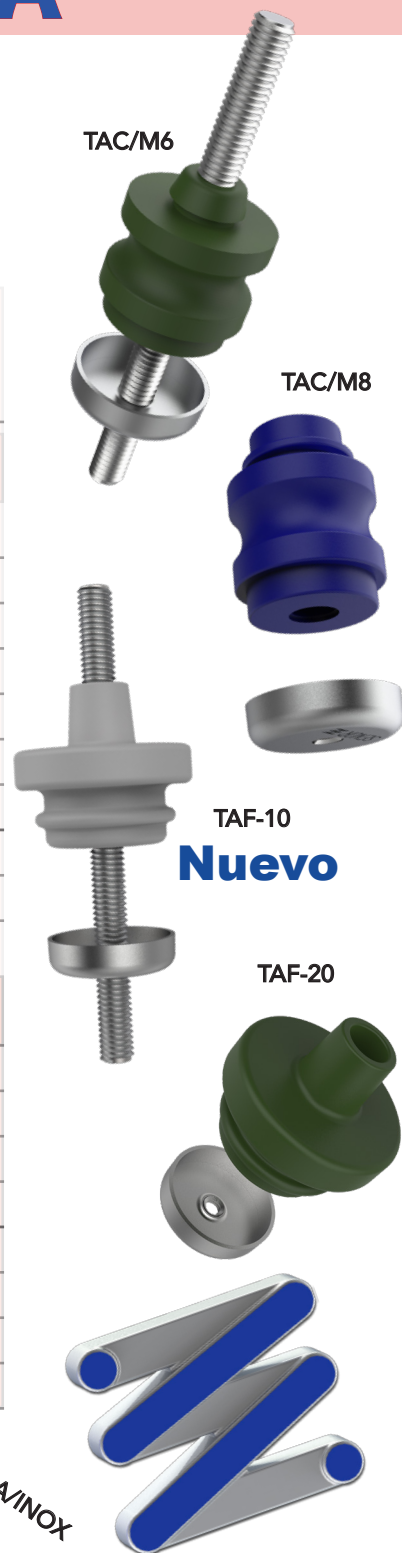

SCM-120 R/INOX



TCM-50 A/INOX

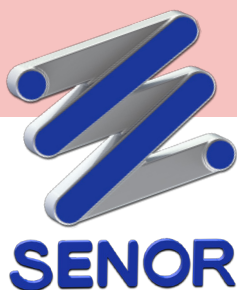

Tarifa **INDUSTRIA** 2023

A6/IH 30 V



MÁQUINAS COLGADAS / **TECHO**

Referencia	Carga mínima/máx	P.V €/Ud
Reference	minimum/maximum load	RRP € / Unit

CAJAS DE VENTILACIÓN / **GOMA**

SE-A6/IH-30 V/M8	Nuevo	8Kg hasta 30Kg	10,78 €
SE-A6/IH-50A/M8	Nuevo	27Kg hasta 50Kg	11,51 €
SE-A6/IE-30 V/M8	Nuevo	8Kg hasta 30Kg	12,05 €
SE-A6/IE-50A/M8	Nuevo	27Kg hasta 50Kg	12,79 €

A6/IE 50 A **Nuevo**



EXTRACTORES / **GOMA**

SE-TAV/4000 G		3Kg hasta 20Kg	55,58 €
SE-TAV/4000 V		15Kg hasta 35Kg	58,92 €
SE-TAV/4000 A		30Kg hasta 45Kg	62,28 €
SE-TAV/4000 R		40Kg hasta 60Kg	65,34 €

* **Productos disponibles en diferentes métricas: 8, 10, 12, 14 & 16.**

SE-TAV/4000 EG	Nuevo	3Kg hasta 20Kg	59,42 €
SE-TAV/4000 EV	Nuevo	15Kg hasta 35Kg	62,76 €
SE-TAV/4000 EA	Nuevo	30Kg hasta 45Kg	66,11 €
SE-TAV/4000 ER	Nuevo	40Kg hasta 60Kg	69,17 €

TAV/4000 G

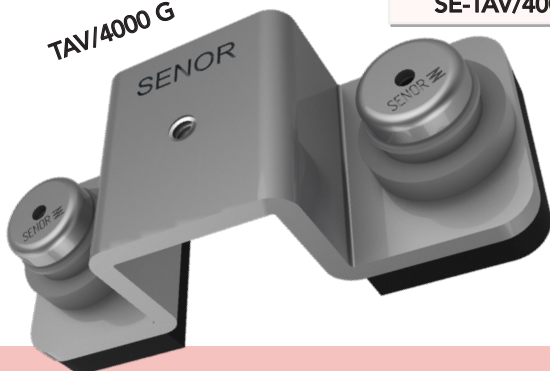

TAV/4000 ER

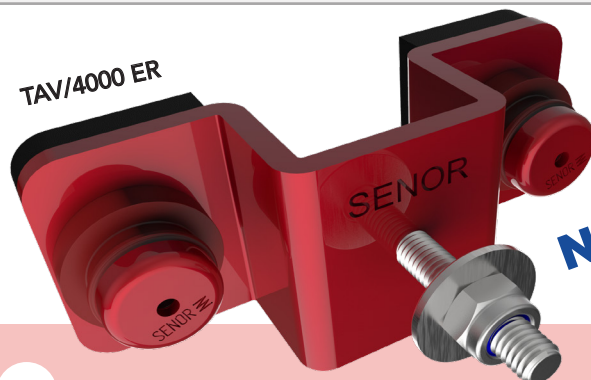

Nuevo

MÁQUINAS COLGADAS / **TECHO**

Referencia	Carga mínima/máx	P.V €/Ud
Reference	minimum/maximum load	RRP € / Unit

EXTRACTORES / **MUELLE + GOMA**

SE-A4M8-MIXTO/20 G	3Kg hasta 20Kg	21,90 €
SE-A4M8-MIXTO/45 V	15Kg hasta 45Kg	22,14 €
SE-A4M8-MIXTO/75 A	30Kg hasta 75Kg	22,34 €
SE-A4M8-MIXTO/120 R	60Kg hasta 120Kg	22,49 €
SE-A4M10-MIXTO/20 G	3Kg hasta 20Kg	22,00 €
SE-A4M10-MIXTO/45 V	15Kg hasta 45Kg	22,21 €
SE-A4M10-MIXTO/75 A	30Kg hasta 75Kg	22,43 €
SE-A4M10-MIXTO/120 R	60Kg hasta 120Kg	22,75 €

CAJAS DE VENTILACIÓN / **MUELLE + GOMA**

SE-A4MIXTO E 20 G/I-M8	Nuevo	3Kg hasta 20Kg	22,79 €
SE-A4MIXTO E 45 V/I-M8	Nuevo	15Kg hasta 45Kg	22,95 €
SE-A4MIXTO E 75 A/I-M8	Nuevo	30Kg hasta 75Kg	23,17 €
SE-A4MIXTO E 120 R/I-M8	Nuevo	60Kg hasta 120Kg	23,34 €

A4M-MIXTO/20G

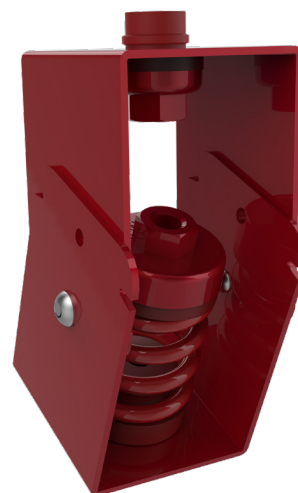
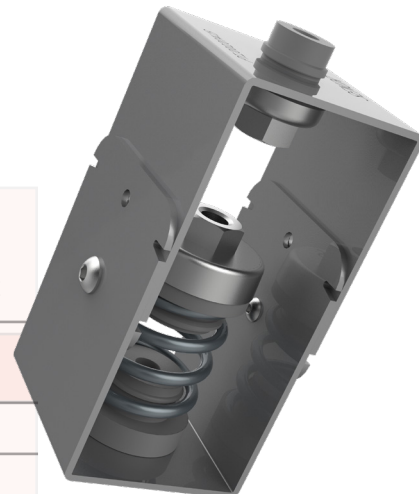

A4M-MIXTO/120 R

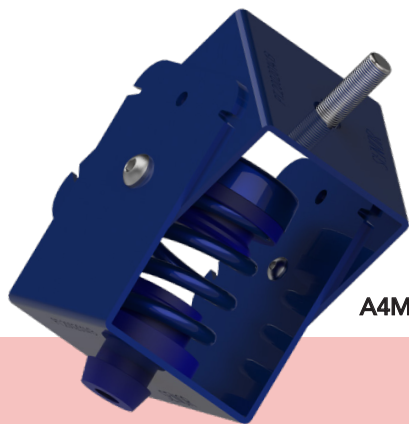

A4MIXTO E 45 V/I-M8

Nuevo

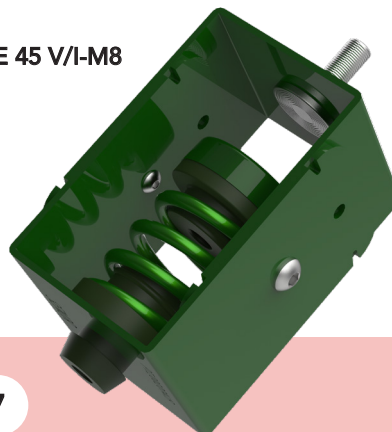

A4MIXTO E 75 A/I-M8



SENOR

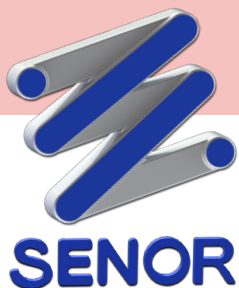

Tarifa **INDUSTRIA** 2023

MÁQUINAS SUSPENDIDAS / **TECHO**

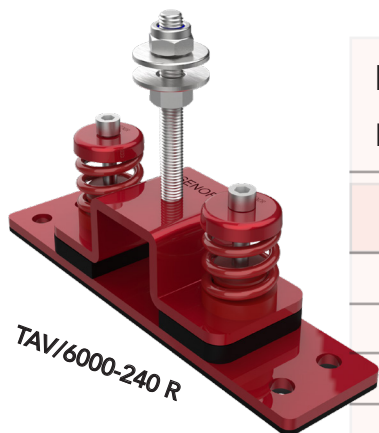

Nuevo

Referencia	Carga mínima/máx	P.V €/Ud
Reference	minimum/maximum load	RRP € / Unit
ENFRIADORAS / MUELLE + GOMA		
SE-TAV-6000/40 G	Nuevo 6Kg hasta 40Kg	82,48 €
SE-TAV-6000/90 V	Nuevo 30Kg hasta 90Kg	85,84 €
SE-TAV-6000/150 A	Nuevo 60Kg hasta 150Kg	89,20 €
SE-TAV-6000/240 R	Nuevo 120Kg hasta 240Kg	92,55 €
MÁQUINAS PESADAS / MUELLE + GOMA		
SE-TAV-7000/80 G	Nuevo 12Kg hasta 80Kg	127,04 €
SE-TAV-7000/180 V	Nuevo 60Kg hasta 180Kg	127,67 €
SE-TAV-7000/300 A	Nuevo 120Kg hasta 300Kg	128,32 €
SE-TAV-7000/480 R	Nuevo 240Kg hasta 480Kg	128,97 €

* **Productos disponibles en diferentes métricas:** 8, 10, 12, 14 & 16.



TAV/6000-90 V

Nuevo

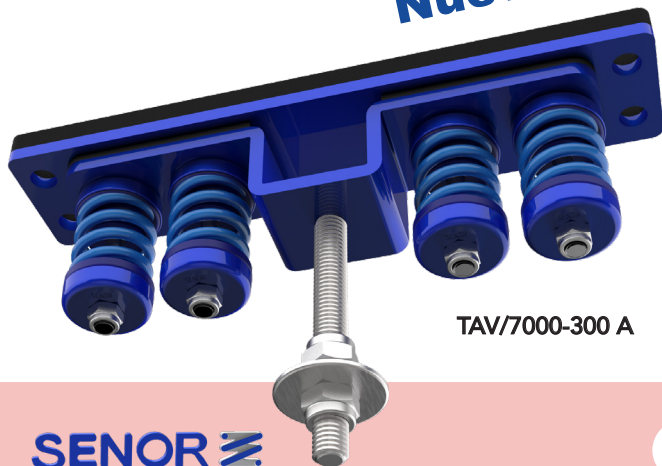

TAV/7000-300 A

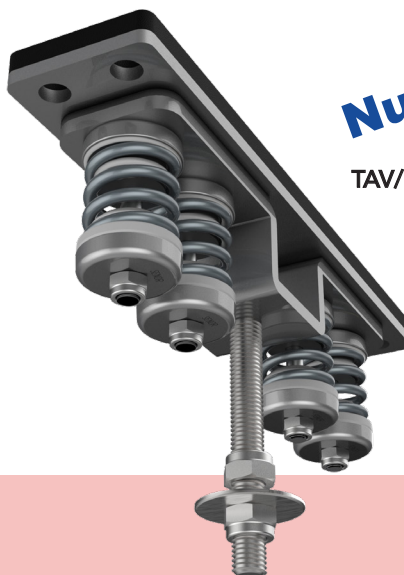

Nuevo

TAV/7000-80 G

Tarifa **INDUSTRIA** 2023

*SENOR Aisladores Acústicos

SPLIT / **DOMÉSTICO**

Referencia	Carga mínima/máx	P.V €/Ud
Reference	minimum/maximum load	RRP € / Unit
MÁQUINAS SOBRE ESCUADRA / GOMA		
SE-BF-25	5Kg hasta 25Kg	3,20 €
SE-BF-35	25Kg hasta 35Kg	3,23 €
SE-BF-45	35Kg hasta 45Kg	3,28 €
SE-BF-60	45Kg hasta 60Kg	3,30 €
* Productos disponibles en métrica: 8.		
SE-SPLIT/65-FUSIÓN	PACK DE 2 UDS BF-25 + 2 UDS BF-60	12,70 €
SE-SPLIT/70-FUSIÓN	PACK DE 2 UDS BF-45 + 2 UDS BF-60	12,90 €
* Productos disponibles en métrica: 8.		
MÁQUINAS SOBRE SUELO / GOMA		
SE-CF-10 G	4Kg hasta 12Kg	5,27 €
SE-CF-20 V	9Kg hasta 24Kg	5,54 €
SE-CF-30 A	15Kg hasta 35Kg	5,67 €
SE-CF-50 R	30Kg hasta 50Kg	5,83 €

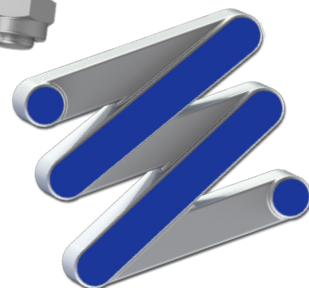
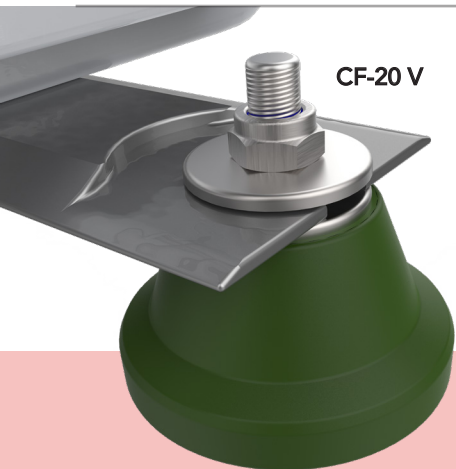
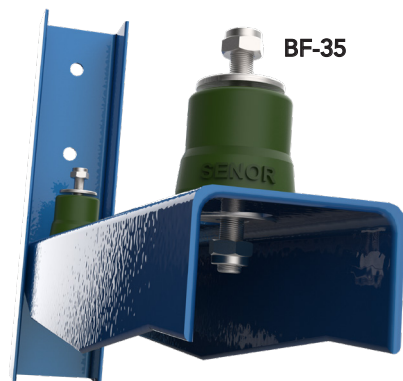

SENOR

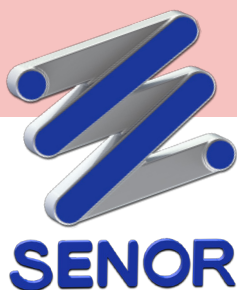

Tarifa **INDUSTRIA** 2023

SPLIT / **DOMÉSTICO**

SPLIT/75-FUSIÓN



CR-30 A



TB/INOX E-45 V

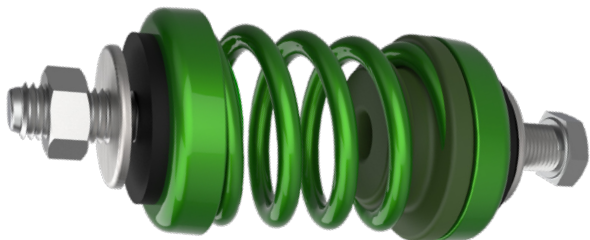

TB/INOX E-75 A



Referencia	Carga mínima/máx	P.V €/Ud
Reference	minimum/maximum load	RRP € / Unit

MÁQUINAS SOBRE SUELO / **GOMA**

SE-SPLIT/75-FUSIÓN	PACK DE 2 UDS CF-10 G + 2 UDS CF-50 R	20,73 €
--------------------	---------------------------------------	---------

* **Productos disponibles en métrica: 8.**

MÁQUINAS SOBRE SUELO / **REGULABLE GOMA**

SE-CR-10 G	3Kg hasta 10Kg	7,82 €
SE-CR-20 V	8Kg hasta 20Kg	7,85 €
SE-CR-30 A	15Kg hasta 30Kg	7,88 €
SE-CR-50 R	25Kg hasta 50Kg	7,93 €

* **Productos disponibles en métrica: 8.**

MÁQUINAS SOBRE ESCUADRA / **MUELLE + GOMA**

SE-TB/INOX E-20 G	3Kg hasta 20Kg	23,64 €
SE-TB/INOX E-45 V	15Kg hasta 45Kg	24,09 €
SE-TB/INOX E-75 A	30Kg hasta 75Kg	24,53 €
SE-TB/INOX E-120 R	60Kg hasta 120Kg	25,87 €

Fabricante de sistemas **ANTIVIBRATORIOS**

SPLIT / DOMÉSTICO **ANTIVUELCO**

Referencia	Carga mínima/máx	P.V €/Ud
Reference	minimum/maximum load	RRP € / Unit
MÁQUINAS SOBRE ESCUADRA / HÍBRIDO		
SE-TBF-20 G	Nuevo 3Kg hasta 20Kg	32,56 €
SE-TBF-45 V	Nuevo 15Kg hasta 45Kg	32,77 €
SE-TBF-75 A	Nuevo 30Kg hasta 75Kg	33,17 €
SE-TBF-120 R	Nuevo 60Kg hasta 120Kg	34,47 €

* **Productos disponibles en métrica: 8.**

MÁQUINAS SOBRE SUELO / HÍBRIDO		
SE-TBMF-20 G	Nuevo 3Kg hasta 20Kg	40,27 €
SE-TBMF-45 V	Nuevo 15Kg hasta 45Kg	41,46 €
SE-TBMF-75 A	Nuevo 30Kg hasta 75Kg	41,98 €
SE-TBMF-120 R	Nuevo 60Kg hasta 120Kg	42,40 €

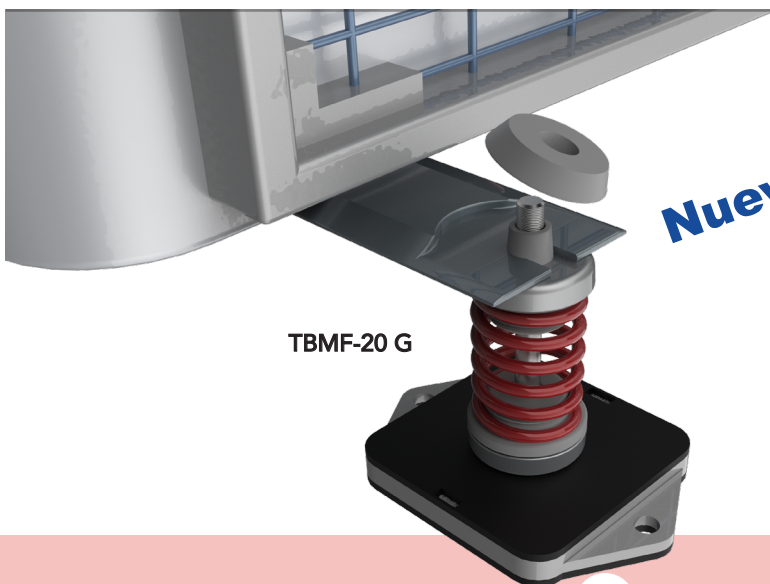
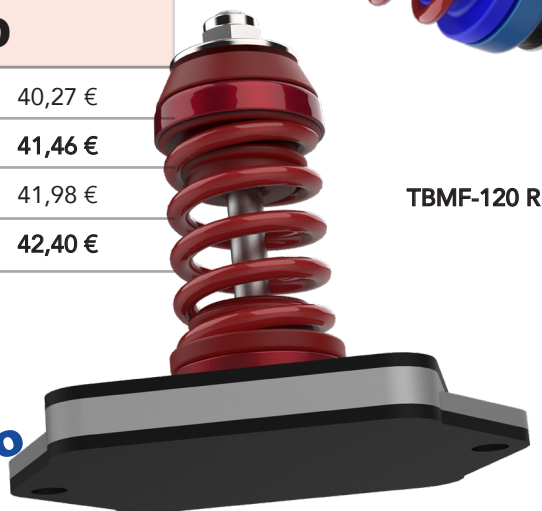
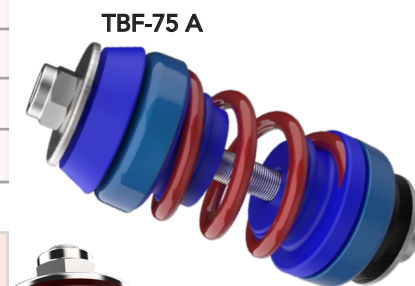
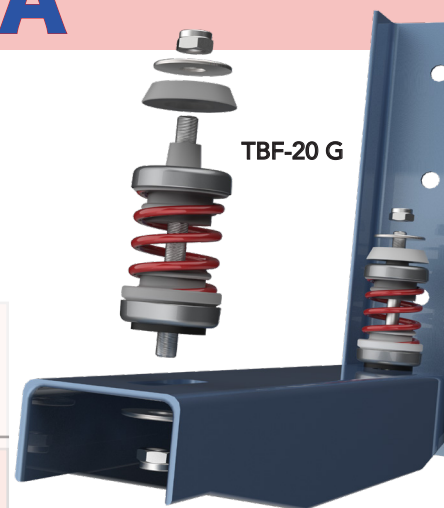

Nuevo



SEÑOR

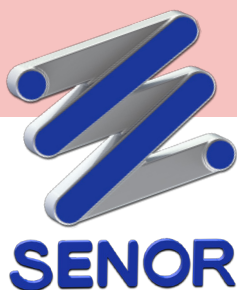

Tarifa **INDUSTRIA** **2023**

SPLIT / SEMI-INDUSTRIAL ANTIVUELCO

Referencia	Carga mínima/máx	P.V €/Ud
Reference	minimum/maximum load	RRP € / Unit
MÁQUINAS SOBRE SUELO / HÍBRIDO		
SE-TBMF-ADAPTA 20 G	Nuevo 3Kg hasta 20Kg	79,20 €
SE-TBMF-ADAPTA 45 V	Nuevo 15Kg hasta 45Kg	79,77 €
SE-TBMF-ADAPTA 75 A	Nuevo 30Kg hasta 75Kg	80,27 €
SE-TBMF-ADAPTA 120 R	Nuevo 60Kg hasta 120Kg	80,72 €

* Producto para fijar por el exterior de la máquina.



Nuevo

TBMF-ADAPTA 45 V

SPLIT / DOMÉSTICO

MÁQUINAS SOBRE SUELO / HÍBRIDO		
SE-TBM/IX 20 G/M8	3Kg hasta 20Kg	28,44 €
SE-TBM/IX 45 V/M8	15Kg hasta 45Kg	29,24 €
SE-TBM/IX 75 A/M8	30Kg hasta 75Kg	30,08 €
SE-TBM/IX 120 R/M8	60Kg hasta 120Kg	30,48 €



TBM/IX 20 G



TBM/IX 75 A

Fabricante de sistemas **ANTIVIBRATORIOS**

SPLIT / **DOMÉSTICO**

Referencia	Carga mínima/máx	P.V €/Ud
Reference	minimum/maximum load	RRP € / Unit

MÁQUINAS SOBRE SUELO / **HÍBRIDO**

SE-TBM/IX 20 G + PT 1	Nuevo	3Kg hasta 20Kg	43,61 €
SE-TBM/IX 45 V + PT 1	Nuevo	15Kg hasta 45Kg	44,42 €
SE-TBM/IX 75 A + PT 1	Nuevo	30Kg hasta 75Kg	45,24 €
SE-TBM/IX 120 R + PT 1	Nuevo	60Kg hasta 120Kg	45,65 €

* Producto para apoyar unidades de climatización sin escuadras de fijación.

"ZONA CENTRAL"

SE-TBM/IX 20 G + PT 2	Nuevo	3Kg hasta 20Kg	44,90 €
SE-TBM/IX 45 V + PT 2	Nuevo	15Kg hasta 45Kg	45,69 €
SE-TBM/IX 75 A + PT 2	Nuevo	30Kg hasta 75Kg	46,53 €
SE-TBM/IX 120 R + PT 2	Nuevo	60Kg hasta 120Kg	46,93 €

* Producto para apoyar unidades de climatización sin escuadras de fijación.

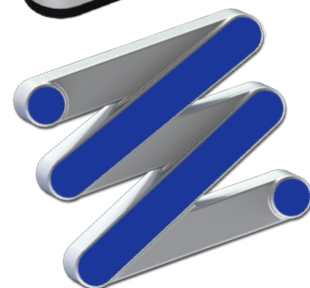
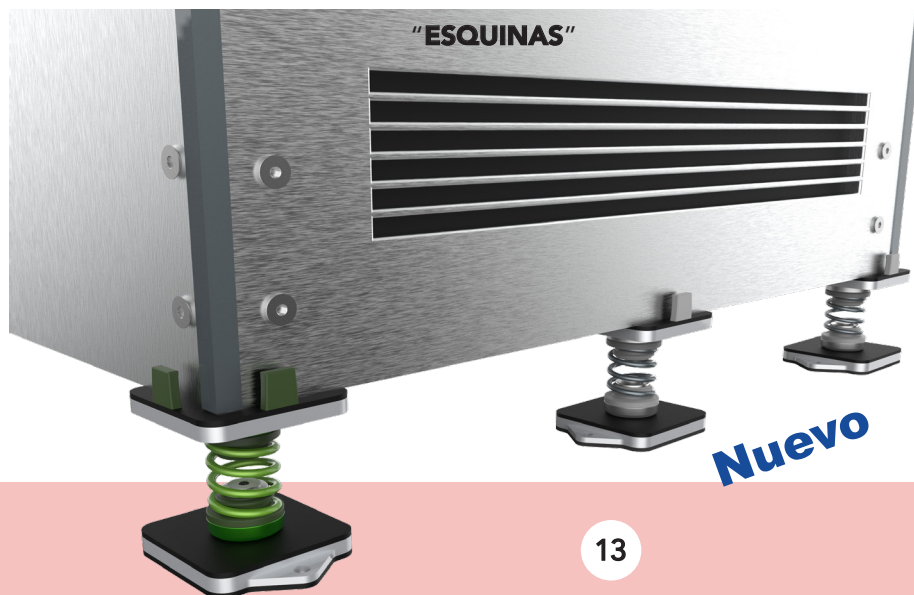

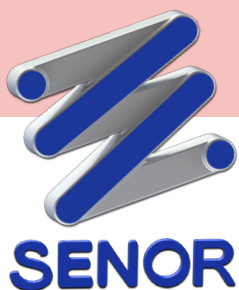

Tarifa **INDUSTRIA** 2023

MÁQUINAS / SEMI-INDUSTRIALES **ANTIVUELCO**

Referencia	Carga mínima/máx	P.V €/Ud
Reference	minimum/maximum load	RRP € / Unit

MÁQUINAS SOBRE SUELO / **HÍBRIDO**

SE-TAV-4000/INOX 40 G	40 G	Nuevo	6Kg hasta 40Kg	217,26 €
SE-TAV-4000/INOX 90 V	90 V	Nuevo	30Kg hasta 90Kg	219,83 €
SE-TAV-4000/INOX 150 A	150 A	Nuevo	60Kg hasta 150Kg	222,39 €
SE-TAV-4000/INOX 240R	240R	Nuevo	120Kg hasta 240Kg	224,95 €

Productos disponibles en diferentes métricas: 8, 10, 12, 14 & 16.

SE-TAV-4000-E/INOX 40 G	40 G	Nuevo	6Kg hasta 40Kg	222,39 €
SE-TAV-4000-E/INOX 90 V	90 V	Nuevo	30Kg hasta 90Kg	224,95 €
SE-TAV-4000-E/INOX 150 A	150 A	Nuevo	60Kg hasta 150Kg	227,50 €
SE-TAV-4000-E/INOX 240R	240R	Nuevo	120Kg hasta 240Kg	230,06 €

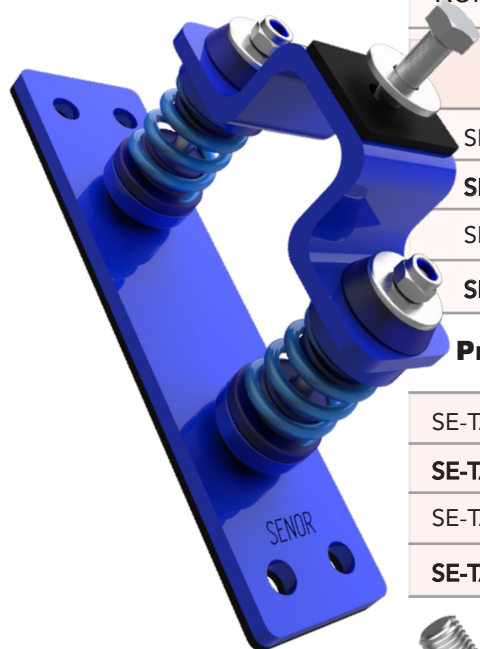

TAV-4000/INOX 150 A
Nuevo

Nuevo

TAV-4000-E/INOX 240 R



Fabricante de sistemas **ANTIVIBRATORIOS**

MÁQUINAS / INDUSTRIALES ANTIVUELCO

Referencia	Carga mínima/máx	P.V €/Ud
Reference	minimum/maximum load	RRP € / Unit

MÁQUINAS SOBRE SUELO / HÍBRIDO

SE-TAV-8000/INOX 80 G	Nuevo	12Kg hasta 80Kg	256,62 €
SE-TAV-8000/INOX 180 V	Nuevo	60Kg hasta 180Kg	259,56 €
SE-TAV-8000/INOX 300 A	Nuevo	120Kg hasta 300Kg	262,22 €
SE-TAV-8000/INOX 480 R	Nuevo	240Kg hasta 480Kg	264,88 €

MÁQUINAS SOBRE SUELO / HÍBRIDO

SE-TAV-8000-E/INOX 80 G	Nuevo	12Kg hasta 80Kg	263,02 €
SE-TAV-8000-E/INOX 180 V	Nuevo	60Kg hasta 180Kg	265,97 €
SE-TAV-8000-E/INOX 300 A	Nuevo	120Kg hasta 300Kg	268,61 €
SE-TAV-8000-E/INOX 480 R	Nuevo	240Kg hasta 480Kg	271,28 €

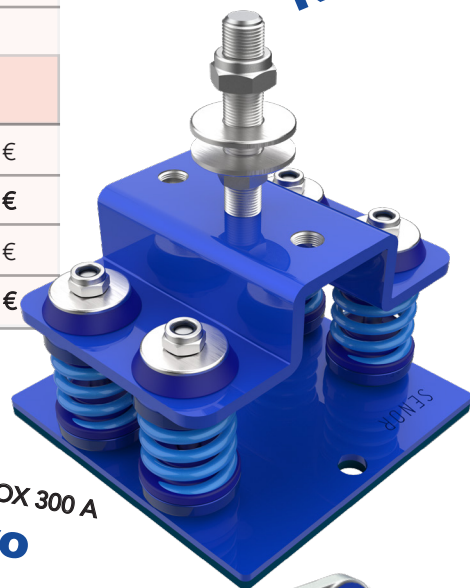
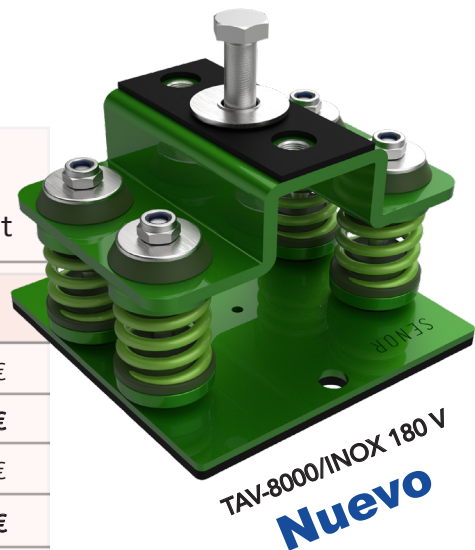

Nuevo
TAV-8000/INOX 480 R

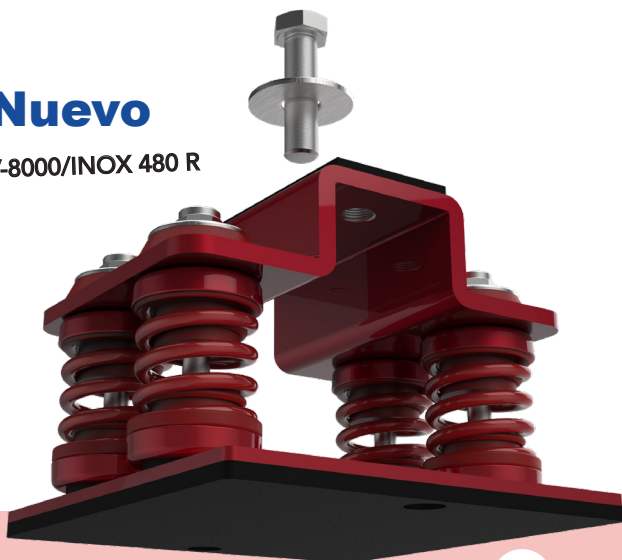

SENOR



Tarifa **INDUSTRIA** 2023

BANCADAS DE INERCIA / **TACOS A RUIDO DE IMPACTO**

TS-80 A 280

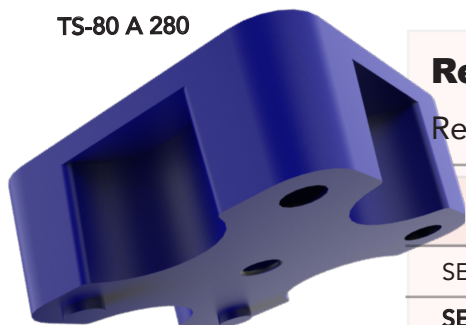

TS-60 R 400

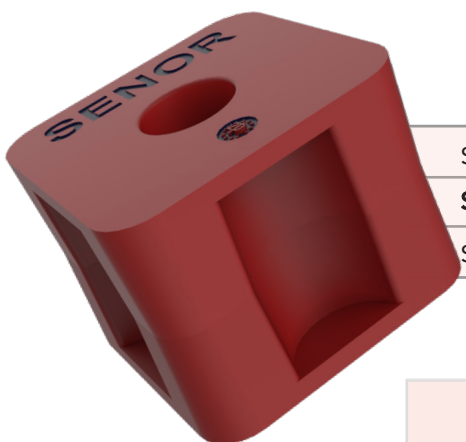

ACV-50/150 V
Nuevo

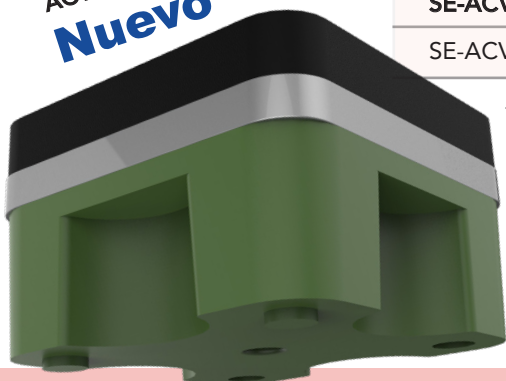

Referencia	Carga mínima/máx	P.V €/Ud
Reference	minimum/maximum load	RRP € / Unit
MODELO TS-80 / GOMA		
SE-TS-80 V 150/16-I	30Kg hasta 150Kg	7,18 €
SE-TS-80 A 280/16-I	140Kg hasta 280Kg	7,61 €
SE-TS-80 R 400/16-I	250Kg hasta 400Kg	8,07 €

* Dimensiones: 30 mm (altura) x 80 mm (ancho) x 80 mm (fondo).

MODELO TS-60 / GOMA		
SE-TS-60 V 150/25-I	30Kg hasta 150Kg	15,42 €
SE-TS-60 A 280/25-I	140Kg hasta 280Kg	16,25 €
SE-TS-60 R 400/25-I	250Kg hasta 400Kg	17,11 €

* Dimensiones: 60 mm (altura) x 80 mm (ancho) x 80 mm (fondo).

MODELO ACV-50 / GOMA			
SE-ACV-50/150 V/30-I	Nuevo	30Kg hasta 150Kg	29,20 €
SE-ACV-50/280 A/30-I	Nuevo	140Kg hasta 280Kg	29,58 €
SE-ACV-50/400 R/30-I	Nuevo	250Kg hasta 400Kg	29,98 €

* Dimensiones: 50 mm (altura) x 80 mm (ancho) x 80 mm (fondo).

* Formato caja: **16 uds Mod.TS-80**

25 uds Mod.TS-60 (Pedido mínimo "caja")

30 uds Mod.ACV-50.

Fabricante de sistemas **ANTIVIBRATORIOS**

MÁQUINAS / SEMI-INDUSTRIALES

Referencia	Carga mínima/máx	P.V €/Ud
Reference	minimum/maximum load	RRP € / Unit
SERIE MBS / GOMA		
SE-ACH-150 V	30Kg hasta 150Kg	32,07 €
SE-ACH-280 A	140Kg hasta 280Kg	34,20 €
SE-ACH-400 R	250Kg hasta 400Kg	36,30 €

* Dimensiones: 42 mm (altura) x 80 mm (ancho) x 80 mm (fondo).

SE-ACV-150 V	30Kg hasta 150Kg	33,07 €
SE-ACV-280 A	140Kg hasta 280Kg	35,24 €
SE-ACV-400 R	250Kg hasta 400Kg	37,44 €

* Dimensiones: 115 mm (altura) x 80 mm (ancho) x 80 mm (fondo).

SE-BI-150 V	30Kg hasta 150Kg	38,92 €
SE-BI-280 A	140Kg hasta 280Kg	41,10 €
SE-BI-400 R	250Kg hasta 400Kg	43,31 €

* Dimensiones: 53 mm (altura) x 80 mm (ancho) x 112 mm (fondo).

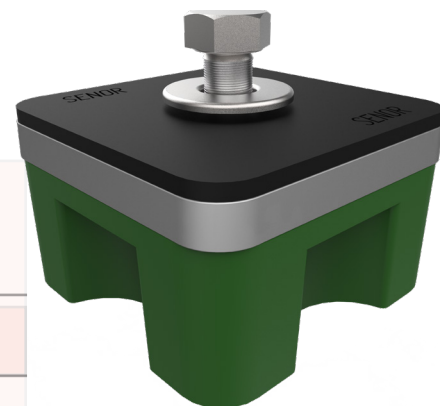

ACH-150/V

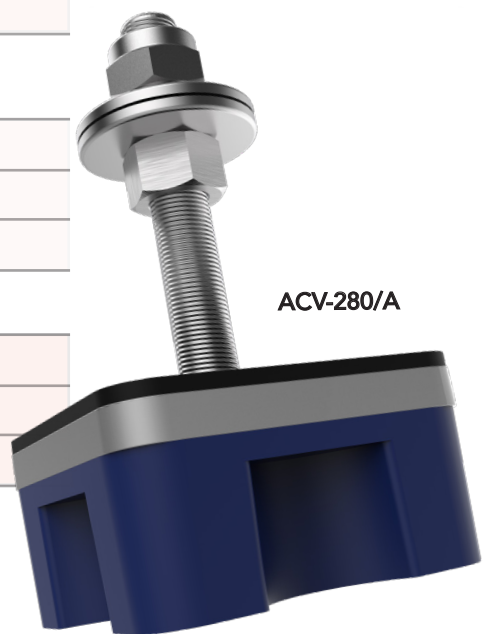

ACV-280/A

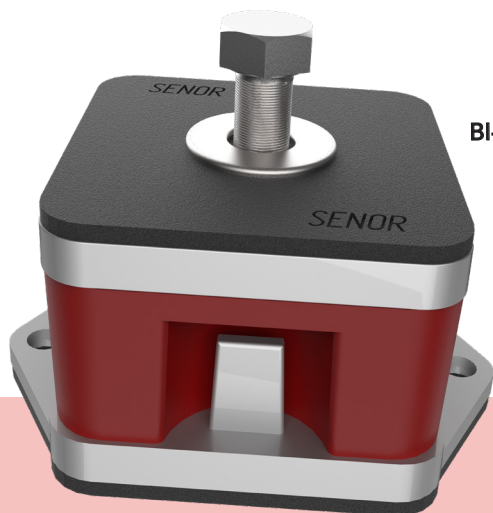

BI-400/R

* Productos disponibles en diferentes métricas : 8, 10, 12, 14 & 16.

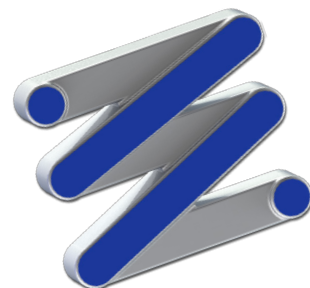

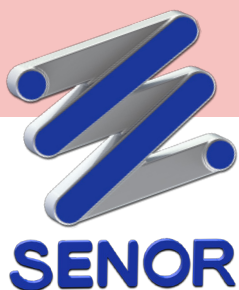

Tarifa **INDUSTRIA** 2023

MÁQUINAS / **SEMI-INDUSTRIALES**

Fabricante de sistemas **ANTIVIBRATORIOS**



BI-400/R + PT 1

Referencia	Carga mínima/máx	P.V €/Ud
Reference	minimum/maximum load	RRP € / Unit

SERIE MBS / **GOMA**

SE-BI-150 V + PT 1	30Kg hasta 150Kg	49,98 €
SE-BI-280 A + PT 1	140Kg hasta 280Kg	52,14 €
SE-BI-400 R + PT 1	250Kg hasta 400Kg	54,37 €

* Dimensiones: 53 mm (altura) x 80 mm (ancho) x 112 mm (fondo).

SE-BI-150 V + PT 2	30Kg hasta 150Kg	50,49 €
SE-BI-280 A + PT 2	140Kg hasta 280Kg	52,69 €
SE-BI-400 R + PT 2	250Kg hasta 400Kg	54,88 €

* Dimensiones: 53 mm (altura) x 80 mm (ancho) x 112 mm (fondo).

SE-BIE-150 V	30Kg hasta 150Kg	42,80 €
SE-BIE-280 A	140Kg hasta 280Kg	44,99 €
SE-BIE-400 R	250Kg hasta 400Kg	47,23 €

* Dimensiones: 53 mm (altura) x 80 mm (ancho) x 112 mm (fondo).

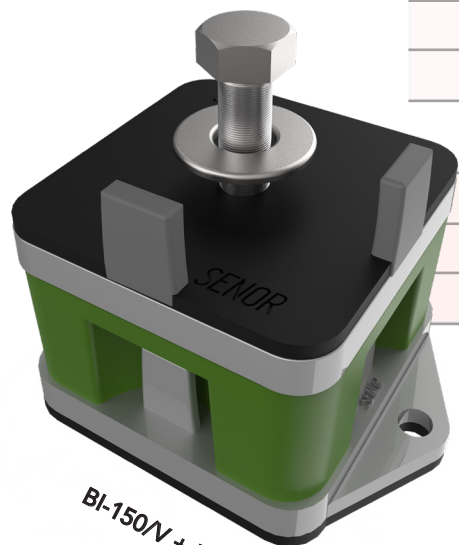

BI-150V + PT 2

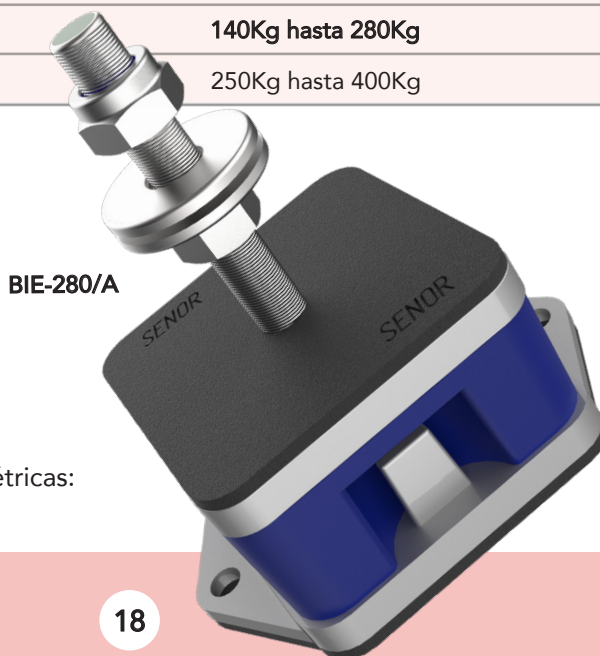

BIE-280/A

* Productos disponibles en diferentes métricas:
8, 10, 12, 14 & 16.

MÁQUINAS / SEMI-INDUSTRIALES

Referencia	Carga mínima/máx	P.V €/Ud
Reference	minimum/maximum load	RRP € / Unit
SERIE MBS / GOMA		
SE-BIR-150 V	30Kg hasta 150Kg	51,03 €
SE-BIR-280 A	140Kg hasta 280Kg	55,25 €
SE-BIR-400 R	250Kg hasta 400Kg	59,43 €

* Dimensiones: 95 mm (altura) x 80 mm (ancho) x 112 mm (fondo).

SE-BIR-150 V + PT 1	30Kg hasta 150Kg	62,68 €
SE-BIR-280 A + PT 1	140Kg hasta 280Kg	66,90 €
SE-BIR-400 R + PT 1	250Kg hasta 400Kg	71,08 €

* Dimensiones: 95 mm (altura) x 80 mm (ancho) x 112mm (fondo).

SE-BIR-150 V + PT 2	30Kg hasta 150Kg	63,96 €
SE-BIR-280 A + PT 2	140Kg hasta 280Kg	68,17 €
SE-BIR-400 R + PT 2	250Kg hasta 400Kg	72,36 €

* Productos con sistema de nivelación. Permite regular hasta 3 cm.

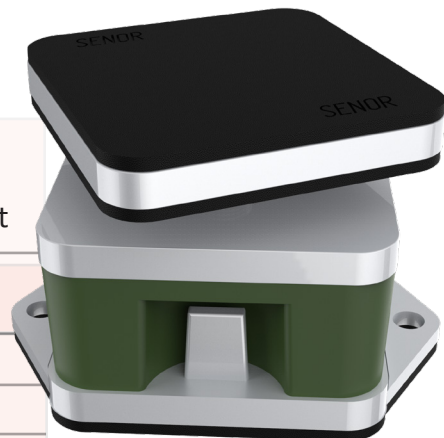

BIR-150/V

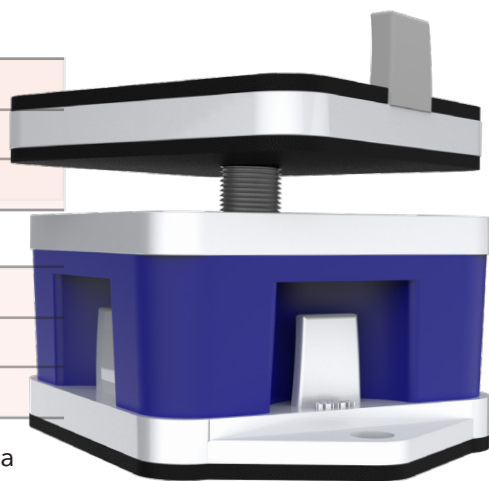

BIR-280/A + PT 1

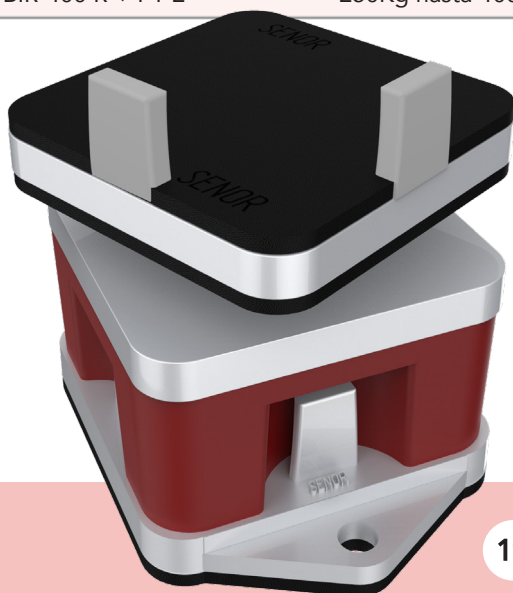

BIR-400/R + PT 2



SENOR

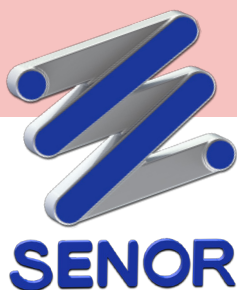

Tarifa **INDUSTRIA** 2023

MÁQUINAS SUELO / **SEMI-INDUSTRIALES**

Referencia	Carga mínima/máx	P.V €/Ud
Reference	minimum/maximum load	RRP € / Unit

SERIE MBS / **GOMA**

SE-BIRE-150 V	30Kg hasta 150Kg	54,91 €
SE-BIRE-280 A	140Kg hasta 280Kg	59,14 €
SE-BIRE-400 R	250Kg hasta 400Kg	63,32 €

* Dimensiones: 115 mm (altura) x 80 mm (ancho) x 112 mm (fondo).

* **Productos disponibles en diferentes métricas:** 8, 10, 12, 14 & 16.

MÁQUINAS / **INDUSTRIALES**

MÁQUINAS SOBRE SUELO / **GOMA**

Serie BI/THREE

SE-BI/THREE-450 V	Nuevo	90Kg hasta 450Kg	432,14 €
SE-BI/THREE-840 A	Nuevo	420Kg hasta 840Kg	435,33 €
SE-BI/THREE-1200 R	Nuevo	750Kg hasta 1200Kg	438,40 €

BI/THREE-450 V

Nuevo

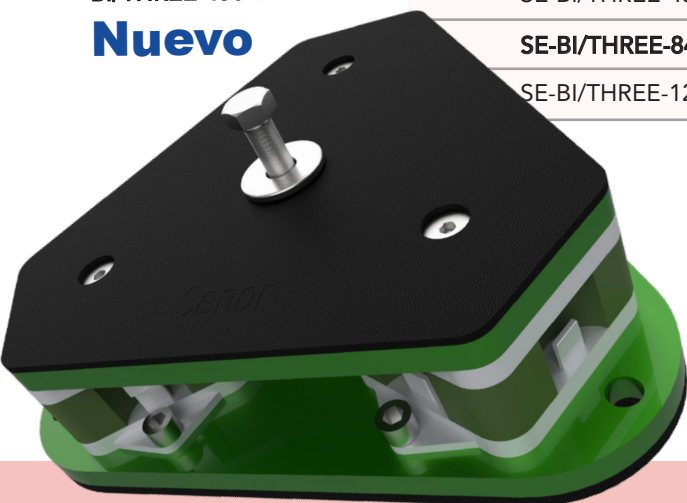

SEÑOR

Nuevo

BI/THREE-1200 R

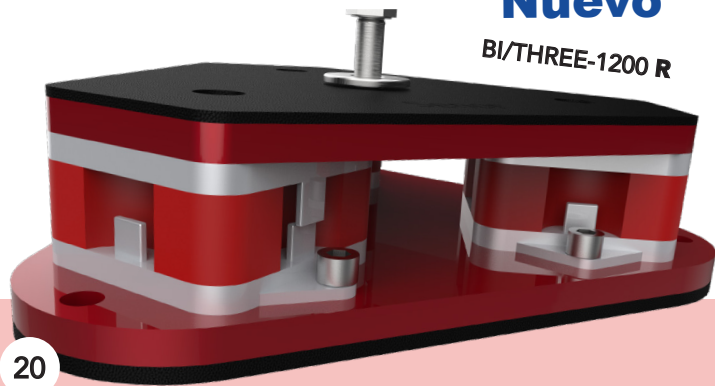

MÁQUINAS / INDUSTRIALES

Referencia	Carga mínima/máx	P.V €/Ud
Reference	minimum/maximum load	RRP € / Unit

MÁQUINAS SOBRE SUELO / GOMA

Serie BI/THREE

SE-BI/THREE-450 EV	Nuevo	90Kg hasta 450Kg	444,93 €
SE-BI/THREE-840 EA	Nuevo	420Kg hasta 840Kg	448,13 €
SE-BI/THREE-1200 ER	Nuevo	750Kg hasta 1200Kg	451,20 €

* **Productos disponibles en diferentes métricas:** 8, 10, 12, 14 & 16.

MÁQUINAS / INDUSTRIALES

MÁQUINAS SOBRE SUELO / HÍBRIDO

Serie BM80/INOX

SE-BM-80/IX 80 G	20Kg hasta 80Kg	100,61 €
SE-BM-80/IX 120 V	50Kg hasta 120Kg	101,88 €
SE-BM-80/IX 160 A	75Kg hasta 160Kg	103,10 €
SE-BM-80/IX 200 R	90Kg hasta 200Kg	104,36 €

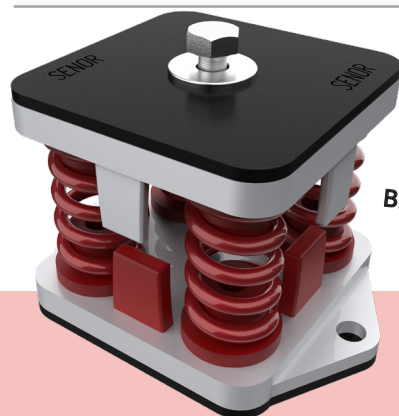

BM-80/IX 200 R

* Dimensiones:

- 70 mm (altura).
- 80 mm (ancho).
- 112 mm. (fondo).



BM-80/IX 80 G

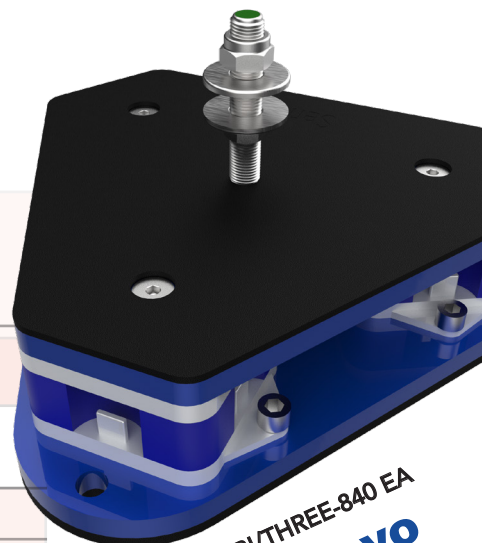

BI/THREE-840 EA
Nuevo

MÁQUINAS / INDUSTRIALES

Referencia	Carga mínima/máx	P.V €/Ud
Reference	minimum/maximum load	RRP € / Unit

MÁQUINAS SOBRE SUELO / HÍBRIDO

Serie BM-80/INOX

SE-BM-80/IX EG 80	20Kg hasta 80Kg	104,49 €
SE-BM-80/IX EV 120	50Kg hasta 120Kg	105,75 €
SE-BM-80/IX EA 160	75Kg hasta 160Kg	107,00 €
SE-BM-80/IX ER 200	90Kg hasta 200Kg	108,26 €
SE-BM-80/IX REG 80	20Kg hasta 80Kg	118,61 €
SE-BM-80/IX REV 120	50Kg hasta 120Kg	119,91 €
SE-BM-80/IX REA 160	75Kg hasta 160Kg	121,11 €
SE-BM-80/IX RER 200	90Kg hasta 200Kg	122,37 €
* Productos disponibles en diferentes métricas: 8, 10, 12, 14 & 16.		
SE-BM-80/IX RG 80	20Kg hasta 80Kg	114,77 €
SE-BM-80/IX RV 120	50Kg hasta 120Kg	116,00 €
SE-BM-80/IX RA 160	75Kg hasta 160Kg	117,25 €
SE-BM-80/IX RR 200	90Kg hasta 200Kg	118,49 €

* Productos con sistema de nivelación.

BM-80/INOX RR 200



BM-80/INOX EV 120

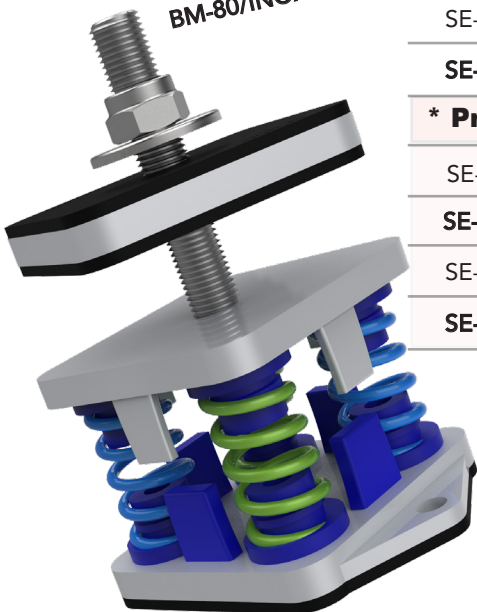

BM-80/INOX REA 160



MÁQUINAS / INDUSTRIALES

Referencia	Carga mínima/máx	P.V €/Ud
Reference	minimum/maximum load	RRP € / Unit

MÁQUINAS SOBRE SUELO / HÍBRIDO

Serie BM80/INOX

SE-BM-80/IX RG 80 + PT 1	Nuevo	20Kg hasta 80Kg	126,40 €
SE-BM-80/IX RV 120 + PT 1	Nuevo	50Kg hasta 120Kg	127,64 €
SE-BM-80/IX RA 160 + PT 1	Nuevo	75Kg hasta 160Kg	128,91 €
SE-BM-80/IX RR 200 + PT 1	Nuevo	90Kg hasta 200Kg	130,15 €

* **Productos disponibles en diferentes métricas:** 12, 14 & 16.

SE-BM-80/IX RG 80 + PT 2	Nuevo	20Kg hasta 80Kg	127,67 €
SE-BM-80/IX RV 120 + PT 2	Nuevo	50Kg hasta 120Kg	128,92 €
SE-BM-80/IX RA 160 + PT 2	Nuevo	75Kg hasta 160Kg	130,19 €
SE-BM-80/IX RR 200 + PT 2	Nuevo	90Kg hasta 200Kg	131,42 €

* Productos con sistema de nivelación.

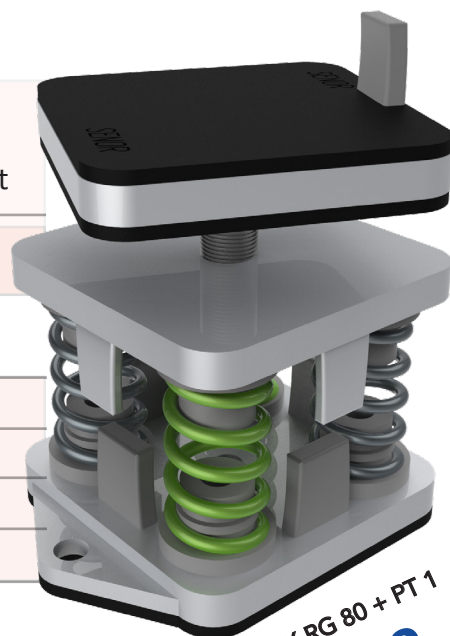

BM-80/IX RG 80 + PT 1
Nuevo



Nuevo
BM-80/IX RV 80 + PT 2



SENOR

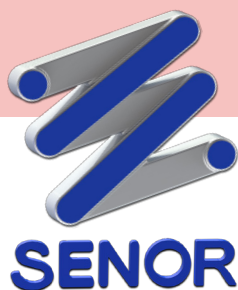

Tarifa **INDUSTRIA** 2023

MÁQUINAS / **INDUSTRIALES**

BM-100/INOX 150 G

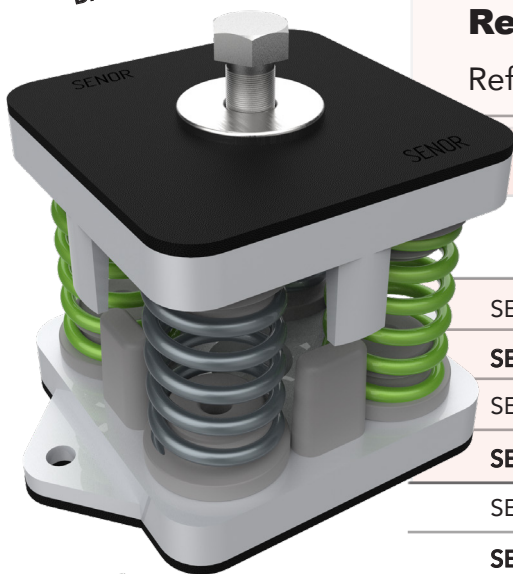

Referencia	Carga mínima/máx	P.V €/Ud
Reference	minimum/maximum load	RRP € / Unit

MÁQUINAS SOBRE SUELO / **HÍBRIDO**

Serie BM100/INOX

SE-BM-100/IX 150 G	40Kg hasta 150Kg	130,43 €
SE-BM-100/IX 250 V	120Kg hasta 250Kg	131,72 €
SE-BM-100/IX 330 A	200Kg hasta 330Kg	135,46 €
SE-BM-100/IX 500 R	280Kg hasta 500Kg	136,75 €
SE-BM-100/IX EG 150	40Kg hasta 150Kg	134,34 €
SE-BM-100/IX EV 250	120Kg hasta 250Kg	135,76 €
SE-BM-100/IX EA 330	200Kg hasta 330Kg	139,39 €
SE-BM-100/IX ER 500	280Kg hasta 500Kg	140,63 €

* **Productos disponibles en diferentes métricas:** 8, 10, 12, 14 & 16.

SE-BM-100/IX REG 150	40Kg hasta 150Kg	148,46 €
SE-BM-100/IX REV 250	120Kg hasta 250Kg	149,70 €
SE-BM-100/IX REA 330	200Kg hasta 330Kg	153,47 €
SE-BM-100/IX RER 500	280Kg hasta 500Kg	154,75 €

* Productos con sistema de nivelación.

BM-100/INOX EV 250

BM-100/INOX REA 330

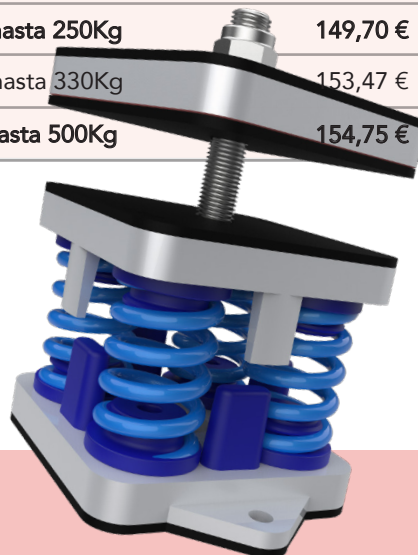
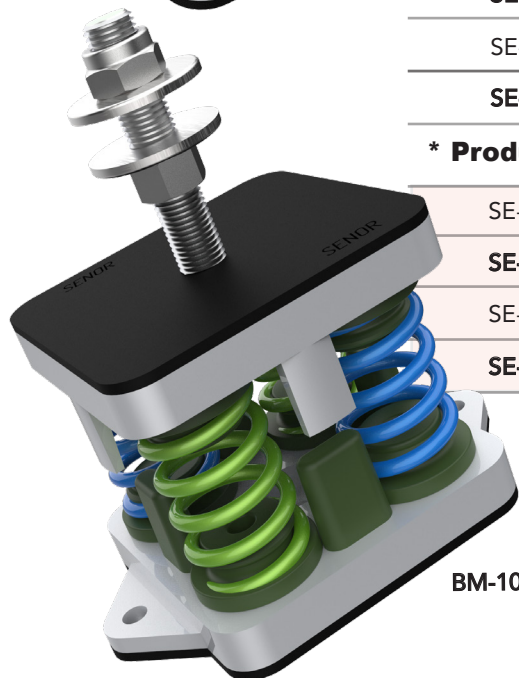

Fabricante de sistemas **ANTIVIBRATORIOS**

MÁQUINAS / INDUSTRIALES

Referencia	Carga mínima/máx	P.V €/Ud
Reference	minimum/maximum load	RRP € / Unit

MÁQUINAS SOBRE SUELO / **HÍBRIDO**

Serie BM100/INOX

SE-BM-100/IX RG 150	40Kg hasta 150Kg	144,56 €
SE-BM-100/IX RV 250	120Kg hasta 250Kg	145,83 €
SE-BM-100/IX RA 330	200Kg hasta 330Kg	149,60 €
SE-BM-100/IX RR 500	280Kg hasta 500Kg	150,85 €
SE-BM-100/IX RG 150 + PT 1	Nuevo 40Kg hasta 150Kg	156,22 €
SE-BM-100/IX RV 250 + PT 1	Nuevo 120Kg hasta 250Kg	157,49 €
SE-BM-100/IX RA 330 + PT 1	Nuevo 200Kg hasta 330Kg	161,24 €
SE-BM-100/IX RR 500 + PT 1	Nuevo 280Kg hasta 500Kg	162,49 €

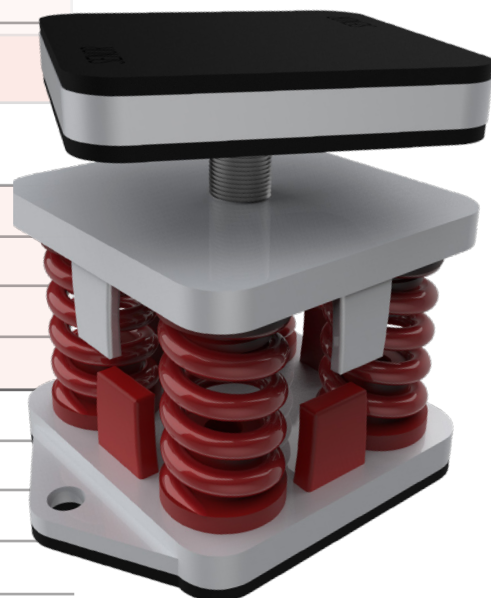

BM-100/INOX RR 500

* Productos con sistema de nivelación.

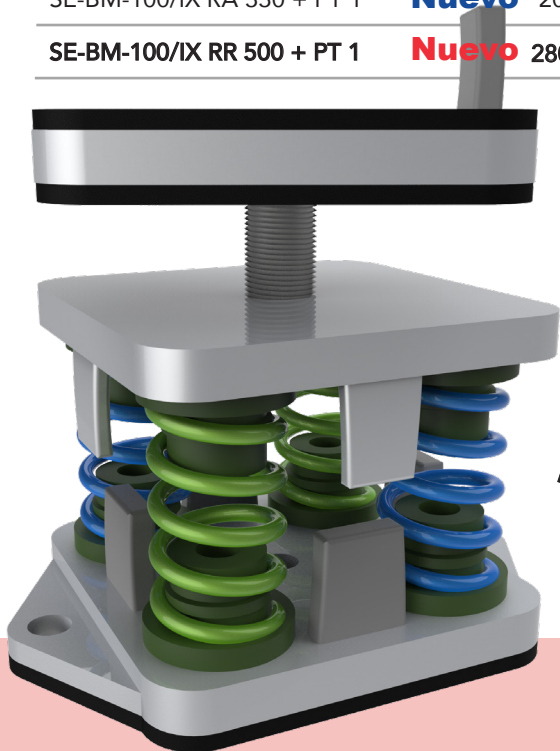

Nuevo
BM-100/INOX RV 250 + PT 1

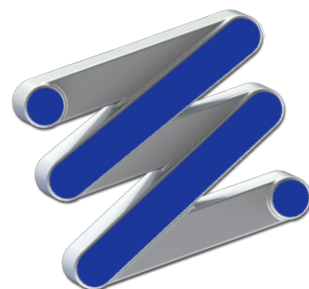

SEÑOR

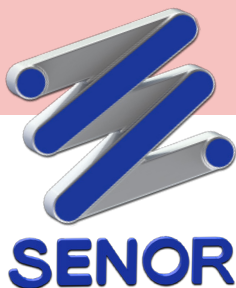

Tarifa **INDUSTRIA** 2023

MÁQUINAS / INDUSTRIALES

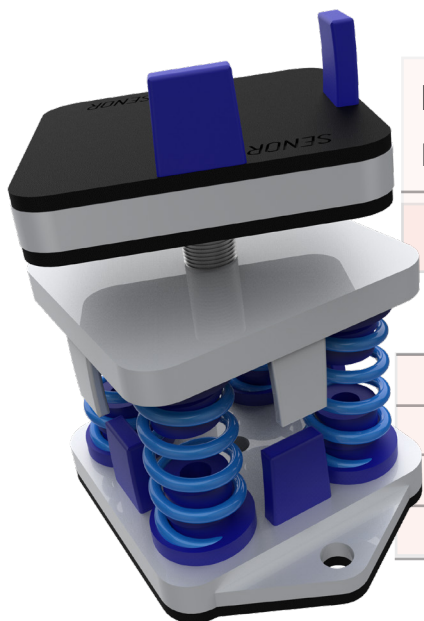

Nuevo

BM-100/INOX RA 330 + PT 2

Referencia	Carga mínima/máx	P.V €/Uds
Reference	minimum/maximum load	RRP € / Unit

MÁQUINAS SOBRE SUELO / HÍBRIDO

Serie BM-100/INOX

SE-BM-100/IX RG 150 + PT 2	Nuevo	40Kg hasta 150Kg	157,50 €
SE-BM-100/IX RV 250 + PT 2	Nuevo	120Kg hasta 250Kg	158,76 €
SE-BM-100/IX RA 330 + PT 2	Nuevo	200Kg hasta 330Kg	162,51 €
SE-BM-100/IX RR 500 + PT 2	Nuevo	280Kg hasta 500Kg	163,77 €

* Productos con sistemas de nivelación.

* **Productos disponibles en diferentes métricas:** 12, 14 & 16.

MÁQUINAS SUELO / HÍBRIDO ANTI VUELCO

Serie BMF-100/ANTV

SE-BMF-100 G 150 ANTV	Nuevo	40Kg hasta 150Kg	264,84 €
SE-BMF-100 V 250 ANTV	Nuevo	120Kg hasta 250Kg	266,09 €
SE-BMF-100 A 330 ANTV	Nuevo	200Kg hasta 330Kg	267,36 €
SE-BMF-100 R 500 ANTV	Nuevo	280Kg hasta 500Kg	268,61 €

Nuevo

BMF-100 R 500 ANTV

Nuevo

BMF-100 A 330 ANTV

Fabricante de sistemas **ANTIVIBRATORIOS**

MÁQUINAS / INDUSTRIALES DE GRAN TONELAJE

Referencia	Carga mínima/máx	P.V €/Ud
Reference	minimum/maximum load	RRP € / Unit

MÁQUINAS SOBRE SUELO / HÍBRIDO **ANTI VUELCO**

Serie BMF/SHOCK ABSORBER

SE-BMF-SAI/300 G	Nuevo	150Kg hasta 300Kg	1277,19 €
SE-BMF-SAI/675 V	Nuevo	280Kg hasta 675Kg	1285,31 €
SE-BMF-SAI/1125 A	Nuevo	600Kg hasta 1.125Kg	1472,40 €
SE-BMF-SAI/1800 R	Nuevo	975Kg hasta 1.800Kg	1496,83 €

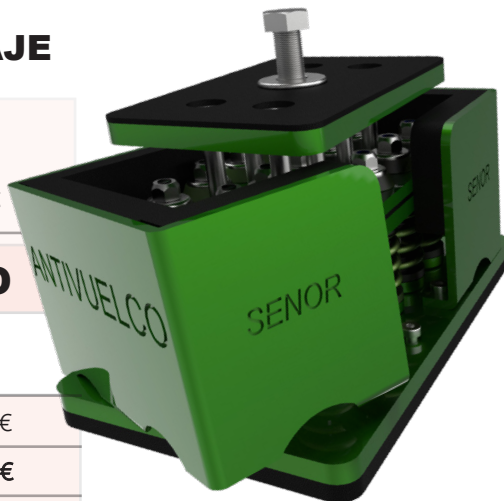

Nuevo
BMF-SAI/720 V

* **Productos disponibles en diferentes métricas:** 12, 14,16,18 & 20.

MÁQUINAS SOBRE SUELO / **HÍBRIDO**

Serie SAB/SHOCK ABSORBER

SE-SAB-3 G	120Kg hasta 450Kg	695,42 €
SE-SAB-3 V	360Kg hasta 750Kg	710,71 €
SE-SAB-3 A	600Kg hasta 990Kg	724,33 €
SE-SAB-3 R	840Kg hasta 1.500Kg	739,64 €

* Productos con sistema de nivelación.

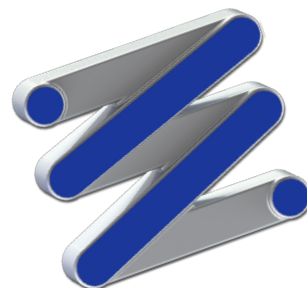
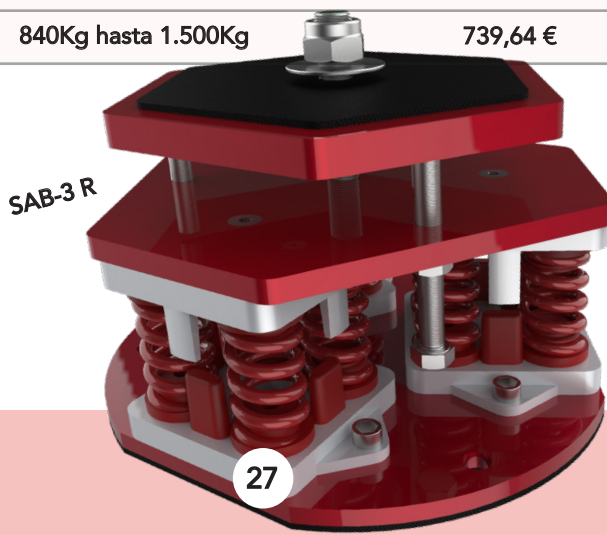
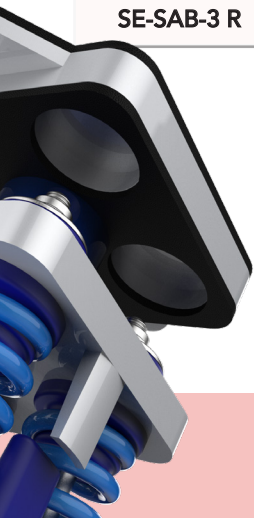

SENOR

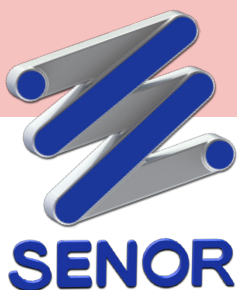

Tarifa **INDUSTRIA** 2023

MÁQUINAS / INDUSTRIALES DE GRAN TONELAJE

SAB-4 V

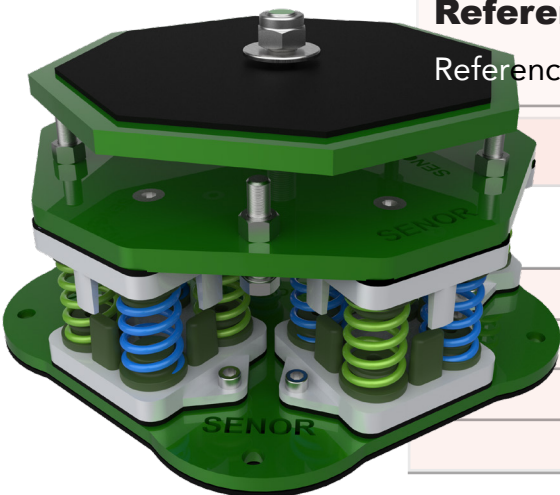

Referencia	Carga mínima/máx	P.V €/Ud
Reference	minimum/maximum load	RRP € / Unit

MÁQUINAS SOBRE SUELO / **HÍBRIDO**

Serie SAB/SHOCK ABSORBER

SE-SAB-4 G	160Kg hasta 600Kg	828,04 €
SE-SAB-4 V	480Kg hasta 1.000Kg	843,33 €
SE-SAB-4 A	800Kg hasta 1.320Kg	858,62 €
SE-SAB-4 R	1.120Kg hasta 2.000Kg	872,25 €

* **Productos disponibles en diferentes métricas:** 12, 14,16,18 & 20.

SAB-5 A

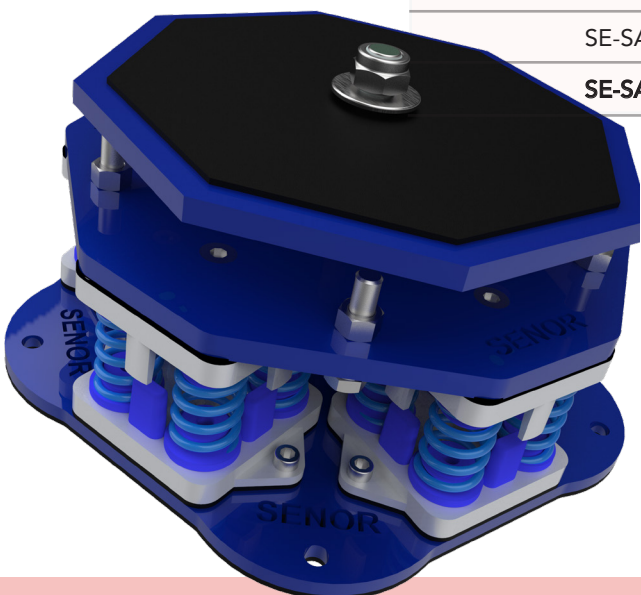

SE-SAB-5 G	200Kg hasta 750Kg	1127,27 €
SE-SAB-5 V	600Kg hasta 1.250Kg	1140,86 €
SE-SAB-5 A	1.000Kg hasta 1.650Kg	1154,47 €
SE-SAB-5 R	1.400Kg hasta 2.500Kg	1169,74 €

SAB-5 G

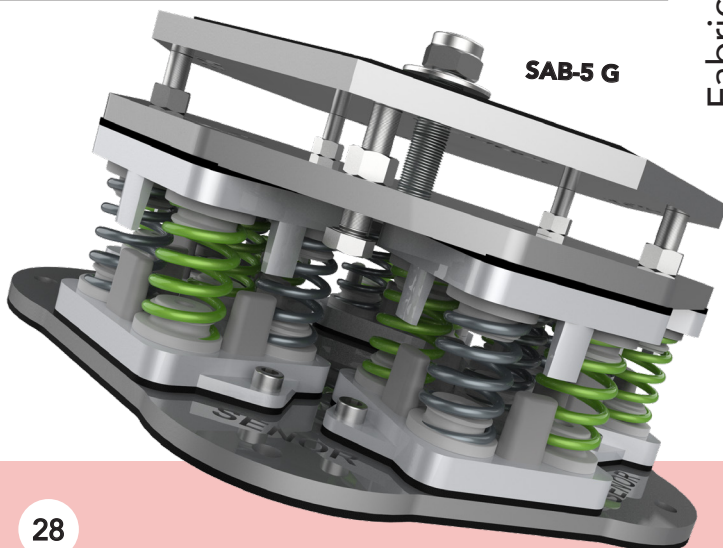

Fabricante de sistemas **ANTIVIBRATORIOS**



MÁQUINAS / INDUSTRIALES DE GRAN TONELAJE

* Tratamiento de vibraciones en **TORRE DE REFRIGERACIÓN**.
Todos los productos se pueden fabricar según la tipología del perfil estructural que se requiera.

(Perfil tubular, viga IP, IPN, HEA, HEB, etc...).

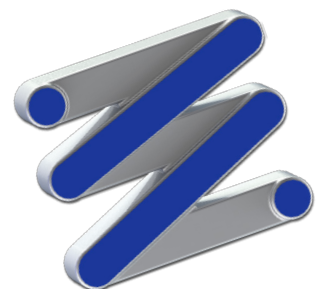

SEÑOR

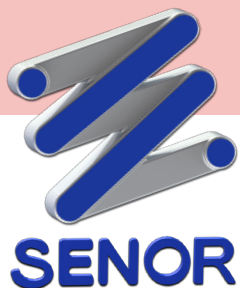

Tarifa **INDUSTRIA** 2023

MÁQUINAS / INDUSTRIALES DE **GRAN TONELAJE**

Referencia	Carga mínima/máx	P.V €/Ud
Reference	minimum/maximum load	RRP € / Unit

MÁQUINAS SUELO / HÍBRIDO **ANTI VUELCO**

Serie EIGHT-TBF/ANTV

SE-EIGHT-TBF 160 G	60Kg hasta 160Kg	261,21 €
SE-EIGHT-TBF 360 V	125Kg hasta 360Kg	264,55 €
SE-EIGHT-TBF 600 A	285Kg hasta 600Kg	268,20 €
SE-EIGHT-TBF 1000 R	525Kg hasta 1.000Kg	292,09 €

* **Productos disponibles en diferentes métricas:** 12, 14,16,18 & 20.

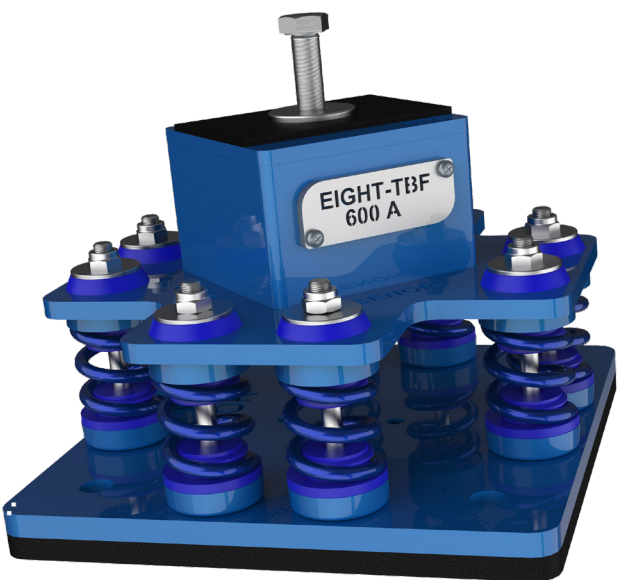
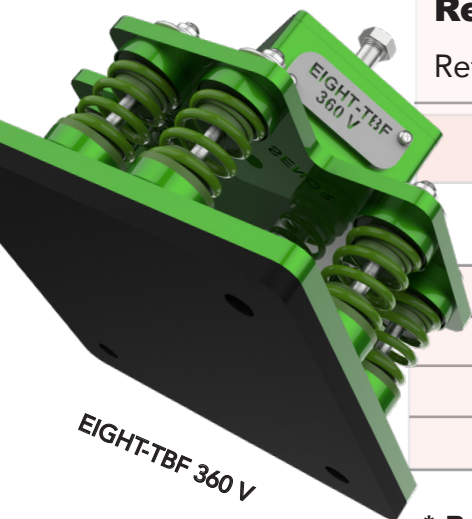

EIGHT-TBF 600 A

EIGHT-TBF 1000 R



Fabricante de sistemas **ANTIVIBRATORIOS**

Tarifa **INDUSTRIA** **2023**

*SENOR Aisladores Acústicos

Serie **TEN & EIGHT-TBF/ANTV**



MÁQUINAS / **INDUSTRIALES DE**
GRAN TONELAJE

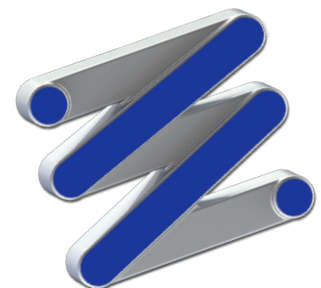

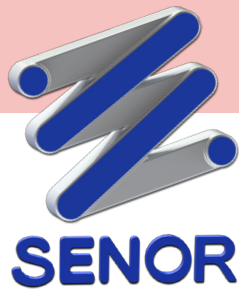

Tarifa **INDUSTRIA** **2023**

MÁQUINAS / INDUSTRIALES DE **GRAN TONELAJE**

Referencia	Carga mínima/máx	P.V €/Ud
Reference	minimum/maximum load	RRP € / Unit

MÁQUINAS SUELO / HÍBRIDO **ANTI VUELCO**

Serie TEN-TBF/ANTV

SE-TEN-TBF 1200 R	Nuevo	680Kg hasta 1.200Kg	312,91 €
SE-TEN-TBF 1400 R	Nuevo	800Kg hasta 1.400Kg	393,87 €
SE-TEN-TBF 1600 R	Nuevo	950Kg hasta 1.600Kg	472,53 €

* **Productos disponibles en diferentes métricas:** 12,14,16,18 & 20.

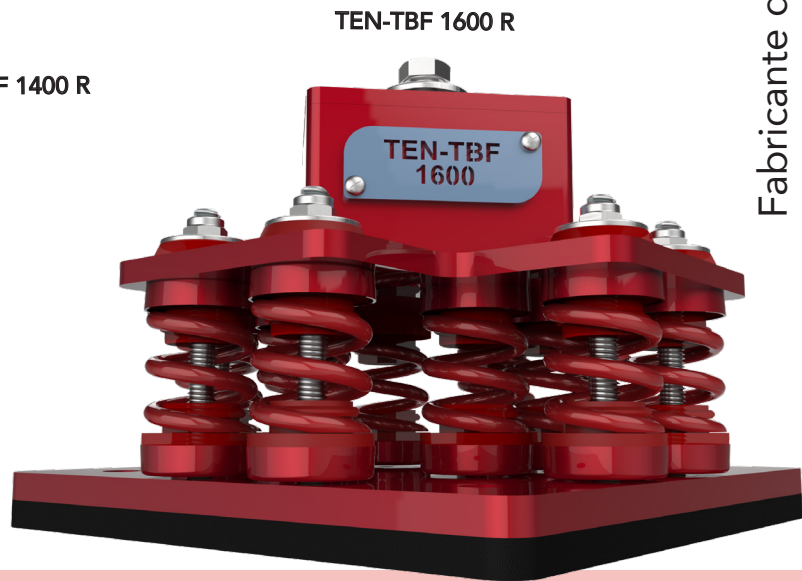

Fabricante de sistemas **ANTIVIBRATORIOS**

MÁQUINAS / INDUSTRIALES DE **GRAN TONELAJE**

Referencia	Carga mínima/máx	P.V €/Ud
Reference	minimum/maximum load	RRP € / Unit

MÁQUINAS SUELO / HÍBRIDO **ANTI VUELCO**

Serie 2x TEN-TBF/ANTV

SE-2x TEN-TBF 1200 R	Nuevo	1.360Kg hasta 2.400Kg	702,60 €
SE-2x TEN-TBF 1400 R	Nuevo	1.600Kg hasta 2.800Kg	864,51 €
SE-2x TEN-TBF 1600 R	Nuevo	1.900Kg hasta 3.200Kg	1021,85 €



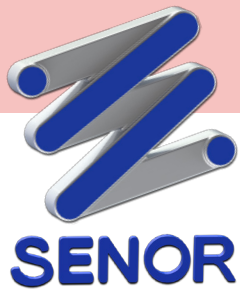

Tarifa **INDUSTRIA** **2023**

Serie 2x **TEN-TBF/ANTV**



Fabricante de sistemas **ANTIVIBRATORIOS**

MÁQUINAS / **INDUSTRIALES DE GRAN TONELAJE**

PLACAS DE ANCLAJE SOBRE MURO / **ACÚSTICAS**

Referencia	Carga mínima/máx	P.V €/Ud
Reference	minimum/maximum load	RRP € / Unit

ESTRUCTURAS METÁLICAS / **ANTIVUELCO**

Serie PLM VERTICAL

SE-PLM VERTICAL-200 V-TB	Nuevo	50Kg hasta 200Kg	326,83 €
SE-PLM VERTICAL-500 A-TB	Nuevo	200Kg hasta 500Kg	353,47 €
SE-PLM VERTICAL-800 R-HEA	Nuevo	400Kg hasta 800Kg	487,53 €
SE-PLM VERTICAL-1600 R-HEB	Nuevo	750Kg hasta 1.600Kg	665,41 €

* Todos los productos se pueden fabricar según la tipología del perfil estructural que se requiera. (Perfil **tubular**, viga **IP, IPN, HEA, HEB**, etc.)

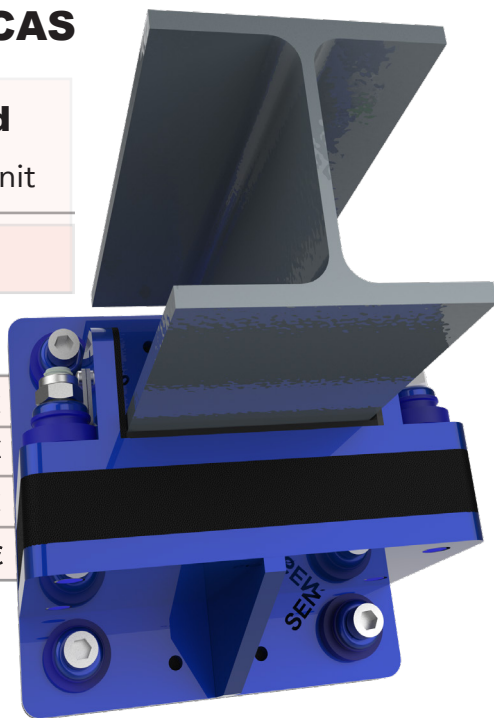

PLM VERTICAL-500 A-HEA
Nuevo

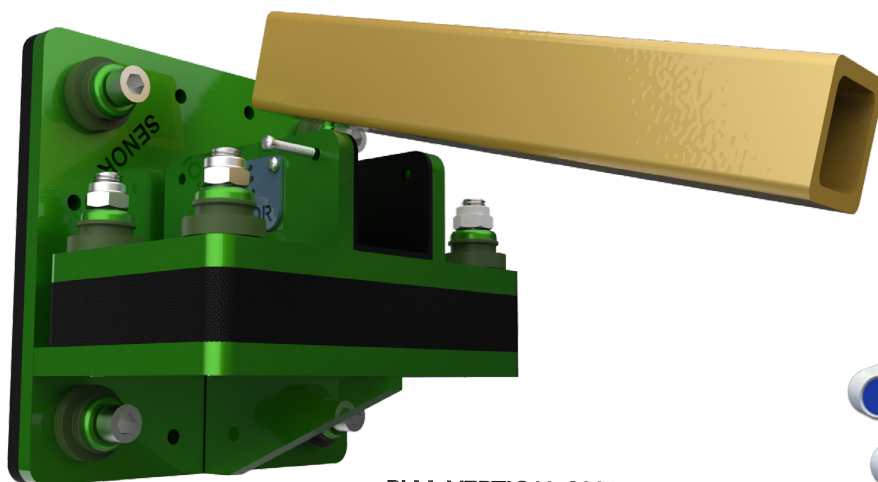

PLM VERTICAL-200 V-TB
Nuevo

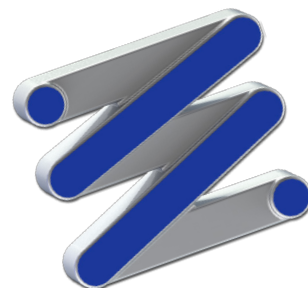

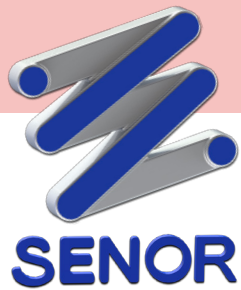

Tarifa **INDUSTRIA** **2023**

PLACAS DE ANCLAJE SOBRE MURO / **ACÚSTICAS**



Serie **PLM VERTICAL**

Fabricante de sistemas **ANTIVIBRATORIOS**

Tarifa **INDUSTRIA** **2023**

*SEÑOR Aisladores Acústicos

Serie **PLM VERTICAL**



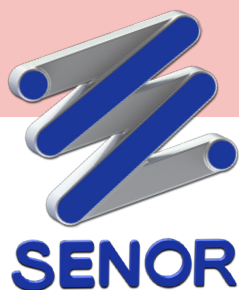

Tarifa **INDUSTRIA** 2023

PLACAS DE ANCLAJE SOBRE SUELO / **ACÚSTICAS**

Referencia	Carga mínima/máx	P.V €/Ud
Reference	minimum/maximum load	RRP € / Unit

ESTRUCTURAS METÁLICAS / **ANTIVUELCO**

Serie PLM SUELO.

SE-PLM/PSC-120 V-TUBULAR	Nuevo	50Kg hasta 120Kg	211,65 €
SE-PLM/PSC-150 A-TUBULAR	Nuevo	80Kg hasta 150Kg	218,04 €
SE-PLM/PSC-180 R-TUBULAR	Nuevo	100Kg hasta 180Kg	224,63 €
SE-PLM/PST-400 V-TUBULAR	Nuevo	150Kg hasta 400Kg	231,02 €
SE-PLM/PST-600 A-TUBULAR	Nuevo	300Kg hasta 600Kg	282,22 €
SE-PLM/PST-800 R-TUBULAR	Nuevo	500Kg hasta 800Kg	359,53 €

Nuevo
PLM/PSC-120 V-TUBULAR

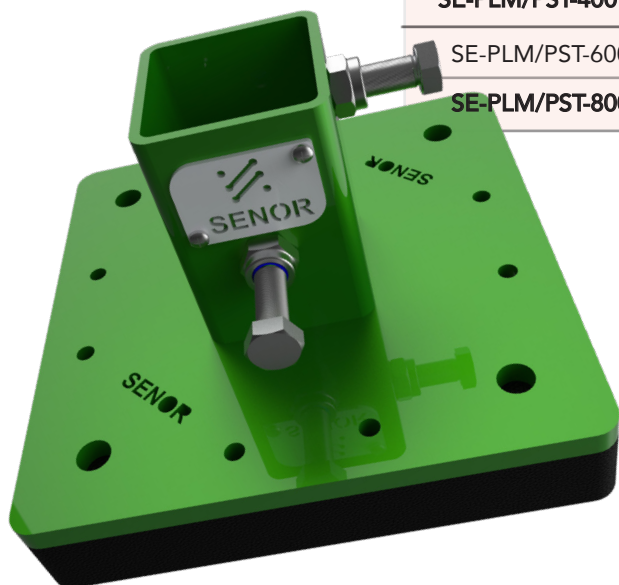

Nuevo
PLM/PST-800 R-TUBULAR

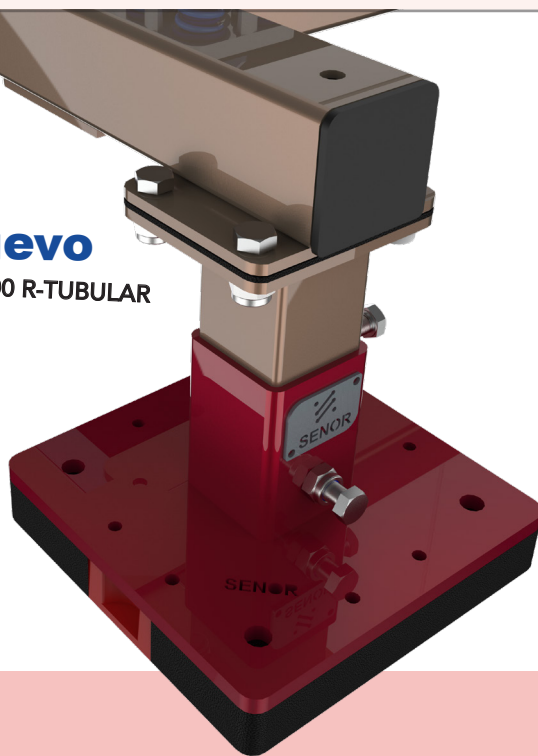

* Todos los productos se pueden fabricar según la tipología del perfil estructural que se requiera. (Perfil **tubular**, viga IP, IPN, HEA, HEB, etc.)

Fabricante de sistemas **ANTIVIBRATORIOS**



PLACAS DE ANCLAJE SOBRE SUELO / **ACÚSTICAS**

Nuevo

PLM/PST-800 R-TUBULAR

* Todos los productos se pueden fabricar según la tipología del perfil estructural que se requiera. (Perfil **tubular**, viga IP, IPN, HEA, HEB, etc.)

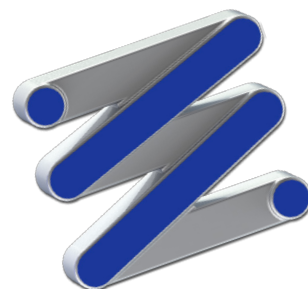

SEÑOR

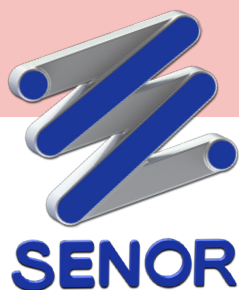

Tarifa **INDUSTRIA** 2023

PLACAS DE ANCLAJE SOBRE MURO / **ACÚSTICAS**

FTV-40 G + B.A/L800

Nuevo

Referencia	Carga mínima/máx	P.V €/Ud
Reference	minimum/maximum load	RRP € / Unit

GUÍAS ASCENSOR, TUBERÍAS, ETC / **ANTIVUELCO**

Serie FTV MURAL

SE-FTV-40 G + B.A/L-800	Nuevo	8Kg hasta 40Kg	246,38 €
SE-FTV-90 V + B.A/L800	Nuevo	30Kg hasta 90Kg	249,58 €
SE-FTV-150 A + B.A/L-800	Nuevo	50Kg hasta 150Kg	252,78 €
SE-FTV-240 R + B.A/L800	Nuevo	130Kg hasta 240Kg	255,98 €
SE-FTV-80 G + B.A/L-800	Nuevo	16Kg hasta 80Kg	513,30 €
SE-FTV-180 V + B.A/L800	Nuevo	60Kg hasta 180Kg	516,51 €
SE-FTV-300 A + B.A/L-800	Nuevo	100Kg hasta 300Kg	519,69 €
SE-FTV-480 R + B.A/L800	Nuevo	260Kg hasta 480Kg	522,90 €

FTV-480 R + B.A/L800

Nuevo



Fabricante de sistemas **ANTIVIBRATORIOS**

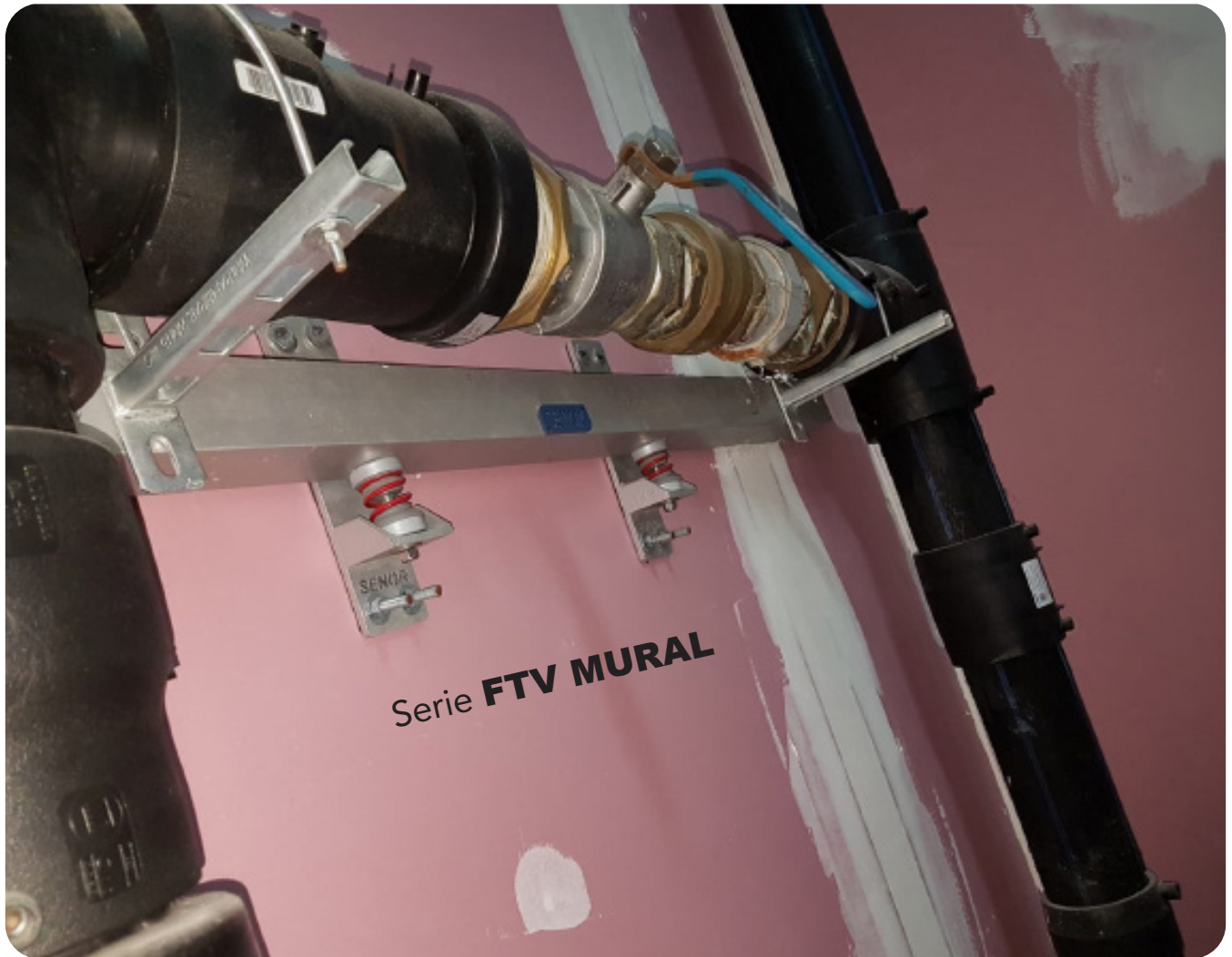

PLACAS DE ANCLAJE SOBRE MURO / **ACÚSTICAS**

* Todos los productos se pueden fabricar y adaptar a la tipología de solución constructiva que se requiera. (Perfil **TUBULAR**, viga **IP**, **IPN**, **HEA**, **HEB**, **TUBERÍAS**, **GUÍAS DE ASCENSOR**, etc.)

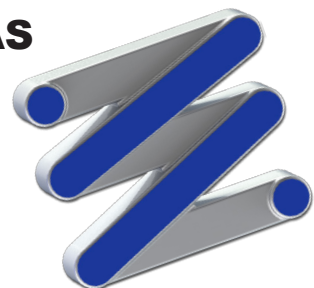

PLACAS DE ANCLAJE SOBRE MURO / **ACÚSTICAS**



Fabricante de sistemas **ANTIVIBRATORIOS**

*Tratamiento de sala de **TRANSFORMADOR**. Separación acústica de cableado de alta tensión del equipo respecto al muro divisor entre viviendas.

Tarifa **INDUSTRIA** **2023**

*SEÑOR Aisladores Acústicos



Serie **FTV MURAL**

*Tratamiento de **MONTACARGAS**. Separación acústica de tramo de estructura (guías) respecto al muro divisor entre viviendas.

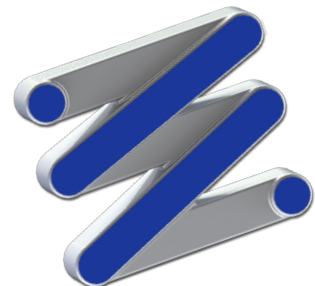

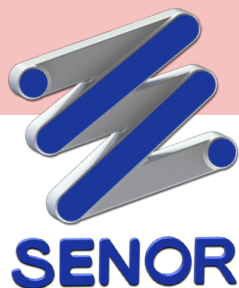

Tarifa **INDUSTRIA** **2023**

BANCADA AIR / **ACÚSTICA**

Referencia	Carga mínima/máx	P.V €/Ud
Reference	minimum/maximum load	RRP € / Unit

EXTRACTORES, ENFRIADORAS & **CLIMATIZADORAS**

BANCADA diseñada para erradicar toda contaminación por energía vibro-mecánica y reducir el nivel sonoro que produce el equipo.

SE-BANCADA AIR/1000 x1000	Nuevo	Amortiguadores incluidos	2553,27 €
---------------------------	--------------	--------------------------	-----------

BANCADA AIR

Nuevo



*BANCADA AIR se pueden fabricar y adaptar a la tipología de solución constructiva que se requiera.
(CONSULTAR POSIBILIDADES DE DISEÑO).

Fabricante de sistemas **ANTIVIBRATORIOS**

Tarifa **INDUSTRIA** **2023**

*SEÑOR Aisladores Acústicos



BANCADA AIR / **ACÚSTICA**

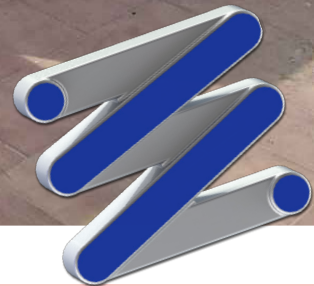

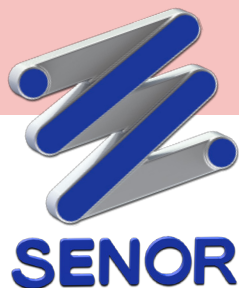

Tarifa **INDUSTRIA** **2023**

BANCADA BCP / **ACÚSTICA**

Referencia	Carga mínima/máx	P.V €/Ud
Reference	minimum/maximum load	RRP € / Unit

ASCENSORES, EXTRACTORES, ENFRIADORAS & **CLIMATIZADORAS**

BANCADAS auto-nivelables diseñadas para erradicar toda contaminación por energía vibro-mecánica y reducir el nivel sonoro que producen los equipos.

SE-BANCADA BCP/1000 x1000	Nuevo	Amortiguadores incluidos	3519,54 €
---------------------------	--------------	--------------------------	-----------



Nuevo

*BANCADA BCP

se pueden fabricar y adaptar a la tipología de solución constructiva que se requiera.
(CONSULTAR POSIBILIDADES DE DISEÑO).

Fabricante de sistemas **ANTIVIBRATORIOS**

BANCADA BCP / **ACÚSTICA**

Referencia	Carga mínima/máx	P.V €/Ud
Reference	minimum/maximum load	RRP € / Unit

ASCENSORES, EXTRACTORES, ENFRIADORAS & **CLIMATIZADORAS**

ACCESORIO para fabricar bancadas de hormigón auto-nivelables.
Permite introducir cualquier amortiguador de la GAMA BM-100/INOX.



SE-CÁPSULA BCP/100	Nuevo	Amortiguadores NO incluidos	319,86 €
--------------------	--------------	-----------------------------	----------



Nuevo
*CÁPSULA BCP

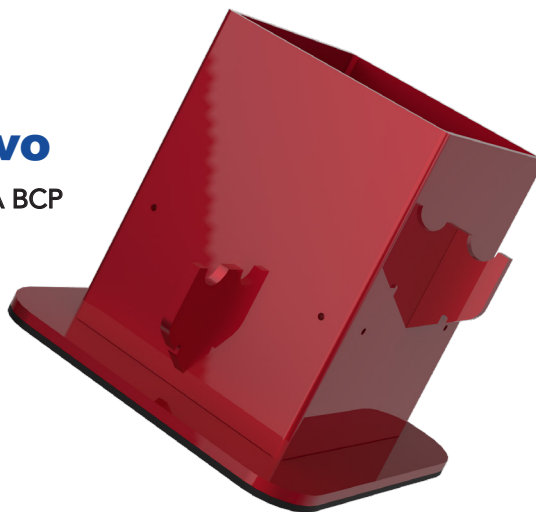

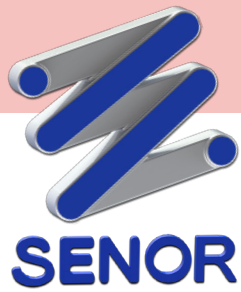

Tarifa **INDUSTRIA** **2023**

BANCADA BCP / **ACÚSTICA**



Fabricante de sistemas **ANTIVIBRATORIOS**

Nuevo
BANCADA
BCP ACÚSTICA

*Tratamiento de maquinaria de climatización en **CARREFOUR CÁDIZ**.



Nuevo BANCADA **BCP ACÚSTICA**

*Tratamiento de **ASCENSOR**. Separación acústica entre los muretes de obra que sustentan el equipo motriz.



SEÑOR

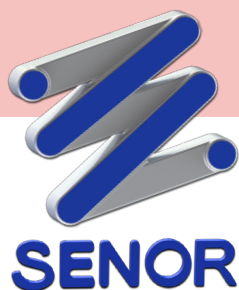

Tarifa **INDUSTRIA** 2023

PLACAS SUELO / **ACÚSTICAS**

Referencia	Carga mínima/máx	P.V €/Ud
Reference	minimum/maximum load	RRP € / Unit

EXTRACTORES, ENFRIADORAS & **CLIMATIZADORAS**

PFT-1000/ADAPTA diseñadas para aportar seguridad y rendimiento. Su principal finalidad es erradicar toda contaminación por energía vibro-mecánica.

SE-PFT-1000/ADAPTA 450 V	Nuevo	100Kg hasta 450Kg	493,84 €
SE-PFT-1000/ADAPTA 800 A	Nuevo	350Kg hasta 800Kg	495,64 €
SE-PFT-1000/ADAPTA 1400 R	Nuevo	800Kg hasta 1400Kg	497,42 €

Fabricante de sistemas **ANTIVIBRATORIOS**

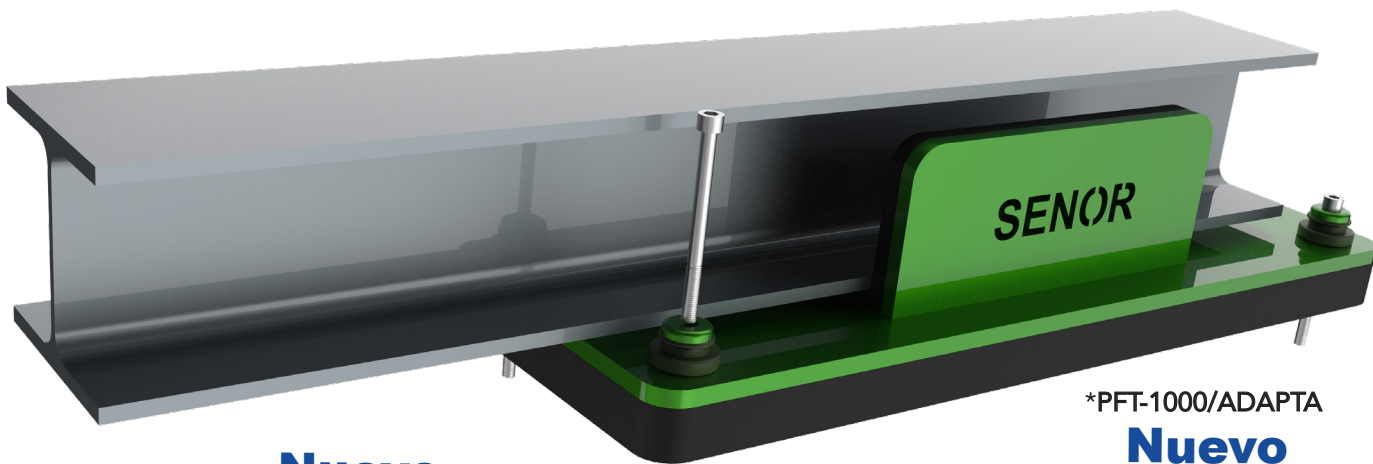

Nuevo

*PFT-1000/ADAPTA

se pueden fabricar y adaptar a la tipología de solución constructiva que se requiera.

(CONSULTAR POSIBILIDADES DE DISEÑO).

*PFT-1000/ADAPTA

Nuevo

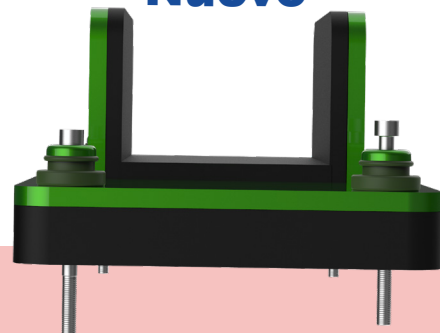

Tarifa **INDUSTRIA** **2023**

*SEÑOR Aisladores Acústicos



BANCADA AIR / **ACÚSTICA**

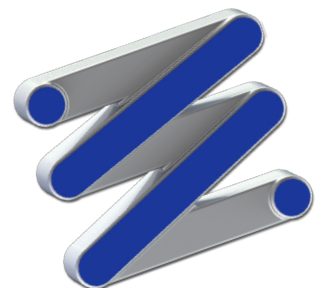

SEÑOR

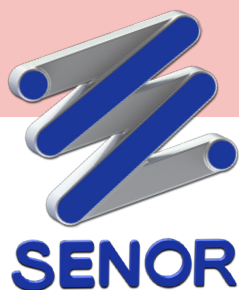

Tarifa **INDUSTRIA** **2023**

PLACAS SUELO / **ACÚSTICAS**

Referencia	Carga mínima/máx	P.V €/Ud
Reference	minimum/maximum load	RRP € / Unit

LAVADORAS & **EQUIPOS ROTATIVOS**

BANCADA diseñada para erradicar toda contaminación por energía vibro-mecánica y reducir el nivel sonoro que produce el equipo.

SE-PLM-ADAPTA/LAVADORA 1.100 x 1.200	Nuevo	Amortiguadores incluidos	6143,20 €
SE-PLM-ADAPTA/LAVADORA 1.300 x 1.500	Nuevo	Amortiguadores incluidos	6655,14 €
SE-PLM-ADAPTA/LAVADORA 1.600 x 1.700	Nuevo	Amortiguadores incluidos	7231,06 €



*PLM-ADAPTA/LAVADORA
Nuevo

Fabricante de sistemas **ANTIVIBRATORIOS**

Tarifa **INDUSTRIA** **2023**

*SEÑOR Aisladores Acústicos



*LAVANDERÍA HOTEL, se pueden fabricar y adaptar a la tipología de solución constructiva que se requiera.
(CONSULTAR POSIBILIDADES DE DISEÑO).

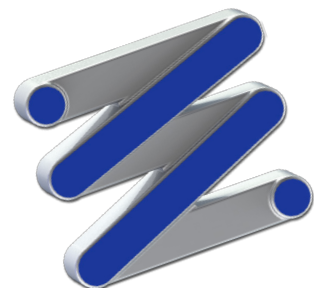



Tarifa **INDUSTRIA** **2023**

PLACAS SUELO / **ACÚSTICAS**

Referencia	Carga mínima/máx	P.V €/Ud
Reference	minimum/maximum load	RRP € / Unit

ASCENSORES & **EQUIPOS ROTATIVOS**

BANCADA diseñada para erradicar toda contaminación por energía vibro-mecánica y reducir el nivel sonoro que produce el equipo.

SE-PLM-ADAPTA/ASCENSOR 820 x 300	Nuevo	Amortiguadores incluidos	2201,32 €
----------------------------------	--------------	--------------------------	-----------



*PLM-ADAPTA/ASCENSOR
Nuevo

Fabricante de sistemas **ANTIVIBRATORIOS**

Tarifa **INDUSTRIA** **2023**

*SENOR Aisladores Acústicos

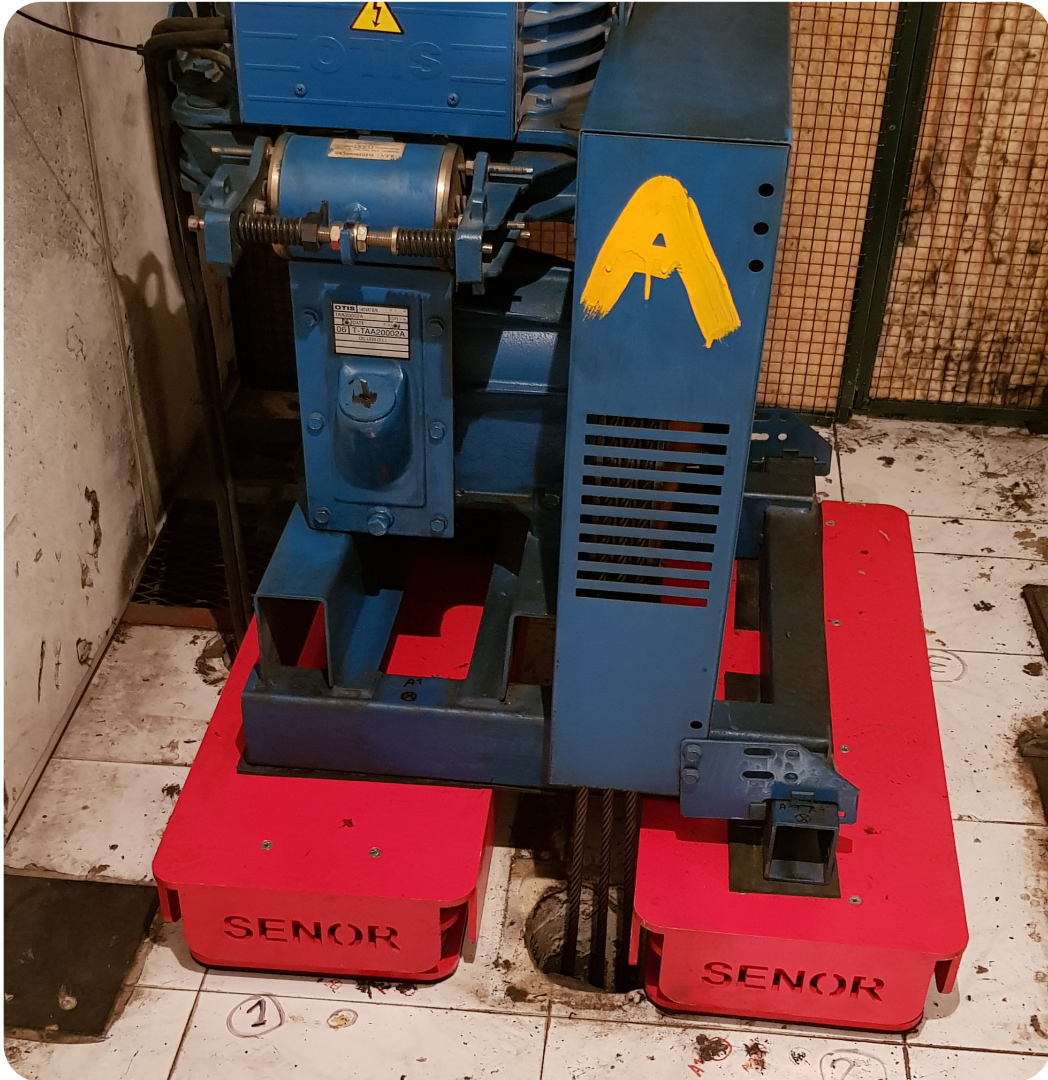

*PLM-ADAPTA/ASCENSOR

Nuevo

*ASCENSORES, se pueden fabricar y adaptar a la tipología de solución constructiva que se requiera.
(CONSULTAR POSIBILIDADES DE DISEÑO).

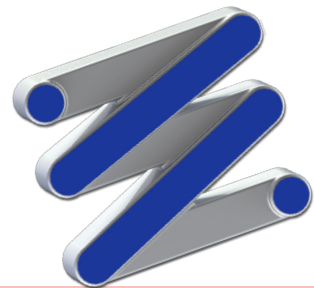

Un Mundo de Soluciones Acústicas

A World of Acoustic Solutions

