



Building together

TARIFA 2024

VIGENTE DESDE 8 DE ENERO

VERSIÓN 1.1



**IMPERMEABILIZACIÓN, AISLAMIENTO Y MORTEROS
PARA OBRA NUEVA Y REHABILITACIÓN**

ÍNDICES

1. IMPERMEABILIZACIÓN

1.1 IMPERMEABILIZACIÓN BITUMINOSA	
1.1.1 LÁMINAS BITUMINOSAS	5
1.1.1.1 LÁMINAS GAMA SBS	5
GAMA PRO - ALTA DURABILIDAD	5
SOLUCIONES BARRERA DE RADÓN	9
1.1.1.2. LÁMINAS GAMA POL	11
1.1.1.3. LÁMINAS GAMA PLAST	12
1.1.2 BANDAS BITUMINOSAS DE REFUERZO, TERMINACIÓN Y PASILLOS TÉCNICOS	12
1.4.3 EJECUCIÓN DE PUNTOS SINGULARES	12
SOLUCIONES DE IMPERMEABILIZACIÓN BITUMINOSA	13
1.1.3 CINTAS BITUMINOSAS - SELFDAN	14
1.2 PRODUCTOS BITUMINOSOS	
1.2.1 IMPRIMACIONES Y EMULSIONES	15
1.2.3 PASTILLAS DE BETÚN MODIFICADO	15
1.2.4 SELLADORES DE JUNTAS - JUNTODAN	16
1.2.6 PLACAS BAJO TEJA	16
1.2.7 BARRERA DE VAPOR - ASFALDAN	16
5.1.1 AUXILIARES DE IMPERMEABILIZACIÓN BITUMINOSA	17
5.1.1.1 CAZOLETA	17
5.1.1.2 PERFILES Y ELEMENTOS METÁLICOS	17
5.1.1.4 GRÁNULO MINERAL	17
5.1.1.5 VARIOS	17
1.3 IMPERMEABILIZACIÓN SINTÉTICA PVC - DANOPOL	
1.3.1 PVC MALLA POLIÉSTER	18
1.3.2 PVC VELO DE VIDRIO	20
1.3.3 PVC FLEECEBACKED	20
1.3.4 PVC SIN ARMADURA	20
5.1.2.1 AUXILIARES IMPERMEABILIZACIÓN SINTÉTICA PVC	21
5.9 VELOS	22
SOLUCIONES DE IMPERMEABILIZACIÓN SINTÉTICA PVC	23
1.4 IMPERMEABILIZACIÓN LÍQUIDA	
1.4.1 REVESTIMIENTOS DE BASE ACRÍLICA - REVESTIDAN	24
1.4.2 REVESTIMIENTOS DE BASE ACRÍLICA POLIURETANO - REVESTIDAN	24
1.4.3 REVESTIMIENTOS DE BASE POLIURETANO. DANOPUR - REVESTIDAN	25
1.4.4 REVESTIMIENTOS DE BASE RESINA DE LÁTEX	25
1.4.5 MASILLAS ELÁSTICAS Y ESPUMAS - ELASTYDAN	26
1.4.6 HIDROFUGANTES, LIMPIADORES Y ADITIVOS	26
1.4.9 IMPRIMACIONES - DANOPRIMER	26
5.9 MALLAS, ARMADURAS, BANDAS Y VARIOS	26
SOLUCIONES DE IMPERMEABILIZACIÓN LÍQUIDA	27
2.1 AISLAMIENTO ACÚSTICO	
2.1.1 MATERIALES ELÁSTICOS PARA DISMINUIR RUIDO DE IMPACTO. IMPACTODAN - CONFORDAN	29
2.1.2 M.A.D. MEMBRANA ACÚSTICA DANOSA	29
2.1.3 PANELES MULTICAPA. PARA AISLAMIENTO A BAJAS, MEDIAS Y ALTAS FRECUENCIAS.	29
2.1.3.1 ACUSTIDAN - DANOFON	29
2.1.3.2 SONODAN	29
2.1.4 FONODAN	30
2.1.5 ABSORBENTES	30
SOLUCIONES DE AISLAMIENTO ACÚSTICO	31

2.2 AISLAMIENTO TÉRMICO

2.2 XPS - DANOPREN	33
2.2.1 XPS CUBIERTA PLANA	33
2.2.2 XPS CUBIERTA INCLINADA	33
2.2.3 XPS PAREDES	33
2.2.5 XPS ALTA RESISTENCIA	33
2.2.6 XPS SATE	33
2.3 LOSA AISLANTE - DANOLOSA	34
2.4 DANOPIR	34
2.5 LANA MINERAL DE ROCA	35
2.6 EPS	35
2.6.1.1 EPS BLANCO	35
2.6.1.2 EPS GRAFITO	35
SOLUCIONES DE AISLAMIENTO TÉRMICO	35
SISTEMA DANOTHERM SATE	36
2.2 XPS - DANOPREN	37
2.6 EPS	37
5.2.2 AUXILIARES DE AISLAMIENTO TÉRMICO	37
5.9.1 MALLAS	40
4.1 MORTEROS TÉCNICOS	40
4.3 REVESTIMIENTO DE FACHADAS	41
3. DRENAJES Y GEOTEXTILES	
3.1 DANODREN	44
3.2 DANODREN PLUS	44
3.3 DRENAJE HORIZONTAL	44
5.3 AUXILIARES DRENAJE	44
3.4 DANOFELT PY	45
3.5 DANOFELT PP	45
5.9 AUXILIARES GEOTEXTIL	45
4. MORTEROS	
4.1 MORTEROS TÉCNICOS	
4.1.1 MORTEROS DE IMPERMEABILIZACIÓN	46
4.1.2 MORTEROS TÉCNICOS APLICACIONES ESPECIALES	47
4.1.3 MORTEROS DE ANCLAJE	47
4.1.4 MORTEROS PARA REPARACIÓN DE HORMIGÓN	48
4.2 MORTEROS AUTONIVELANTES	
4.2.2 MORTEROS AUTONIVELANTES ÉLITE	48
4.3 REVESTIMIENTO DE FACHADAS	
4.3.1 GAMA REVESTIMIENTOS	49
4.3.2 GAMA MONOCAPAS	49
4.3.3 OTROS MORTEROS DE FACHADA	49
4.4 ADHESIVOS CEMENTOSOS	
4.4.2 ADHESIVOS CEMENTOSOS ÉLITE	52
4.5 MORTEROS DE REJUNTADO	54
4.6 MORTEROS DE ALBAÑILERÍA SOLUCIONES CON MORTEROS	55
5.5 ILUMINACIÓN NATURAL	
5.5.1 DANOSA DOMES	56
5.5.1.1 KITS COMPLETOS	56
5.5.1.2 CÚPULAS	56
5.5.1.3 VALVAS	56
5.5.2 GAMA PLUS	57



ALFABÉTICO DE PRODUCTOS

A	
ABSORDAN	30
ACUSTIDAN	29
ARGOCOLA ÉLITE	52
ARGONIV	48
ARGOREV HCF	49
ARGOREV HCG	49
ARGOREV RASPADO	49
ARGOREV IMPRESO	49
ARGOREV PIEDRA	49
ARGOREV TEMATIZACIÓN	49
ARGOREV CAL	49
ARGOSEC	55
ARGOTEC COSMÉTICO	48
ARGOTEC FIXTHERM	40
ARGOTEC GROUT	47
ARGOTEC HERMETIC	40
ARGOTEC OBTURADOR	46
ARGOTEC PASIVADOR	48
ARGOTEC RÁPIDO	47
ARGOTEC REFRACTARIO	47
ARGOTEC REPARACIÓN	48
ARGOTEC TERMO-ACÚSTICO	47
ARJUNT UNIVERSAL	54
ASFALDAN	10
B	
BANDA REFUERZO	12
C	
CONFORDAN	29
CURIDAN	15
D	
DANECRAN	22
DANOBAND	26
DANOCLEAN ANTIFUNGI	26
DANOCRET PARKING	47
DANOCRET PROTECT	46
DANODREN	44
DANOEXIT	56
DANOEXIT PLUS	57
DANOFELT	45
DANOFLEECE	26
DANOFON	29
DANOLIGHT	56
DANOLIGHT PLUS	57
DANOLOSA	34
DANOMAT	26
DANOMIX LÁTEX	26
DANOPIR	34
DANOPOL	18
DANOPOL ADHESIVE	22
DANOPREN	33
DANOPRIMER	26
DANOPUR	25
DANOQUARTZ	26
DANOTHERM MALLA	40
DANOTHERM PLACA EPS	35
DANOTHERM PERFIL	37
DANOTHERM ANCLAJE	39
DANOVENT	56
E	
ELASTYDAN	21
ESTERDAN	7
F	
FONODAN	30
G	
GLASDAN	5
I	
IMPACTODAN	29
IMPERDAN	12
IMPRIDAN	15
L	
LÁMINA SELF-DAN PE	10
LANA MINERAL DE ROCA	35
J	
JUNTODAN	16
M	
M.A.D.	29
MAXDAN	15
P	
PASTILLAS DE BETÚN MODIFICADO	15
PLACA DANOSA B.T.	16
POLYDAN	5
R	
REVESTIDAN BLUE TECH	25
REVESTIDAN FIBER	24
REVESTIDAN FINISH	25
REVESTIDAN PROOF CER	26
REVESTIDAN PROOF REPELL	26
REVESTIDAN PROOF S	26
REVESTIDAN REIMPER	24
REVESTIDAN SATE ACRÍLICO	41
REVESTIDAN SATE FONDO	43
REVESTIDAN SATE MINERAL	40
REVESTIDAN SATE SLX	42
S	
SELF-DAN	14
SONODAN	29
T	
TUBODAN	44

! Consulte periódicamente nuestra web para acceder a la versión de tarifa más actualizada.

1. IMPERMEABILIZACIÓN

IMPERMEABILIZACIÓN BITUMINOSA





1.1 IMPERMEABILIZACIÓN BITUMINOSA

1.1.1 LÁMINAS BITUMINOSAS

1.1.1.1 LÁMINAS GAMA SBS

- GAMA PRO. ALTA DURABILIDAD

Membrana impermeabilizante LBM con fórmula de másticos bituminosos de alta durabilidad y mínimo impacto ambiental. Durabilidad estimada de hasta 30 años. Certificación Agreement Certificate 10/4787 del organismo inglés BBA.



▶ LÁMINAS ASFÁLTICAS PLASTIFICADAS

Código	Nombre comercial	Designación	Armadura	Peso medio (kg/m ²)	Dimensiones			Clase Logística	Precio €/m ²
					m Rollo	m ² Rollo	m ² Palet		
141213	GLASDAN® PRO 30 P	LBM-30-FV (SBS)	Fieltro de fibra de vidrio	3,0	12 x 1	12	336	B	13,81
141224	GLASDAN® PRO 40 P NUEVO	LBM-40-FV (SBS)	Fieltro de fibra de vidrio	4,0	10 x 1	10	250	C	18,29
141234	POLYDAN® PRO 40 P	LBM-40-FP (SBS)	Fieltro de poliéster no tejido de gran gramaje	4,0	10 x 1	10	250	C	20,65
141214	POLYDAN® PRO 48 P	LBM-48-FP (SBS)	Fieltro de poliéster no tejido de gran gramaje	4,8	8 x 1	8	200	B	25,00

▶ LÁMINAS ASFÁLTICAS CON AUTOPROTECCIÓN MINERAL

Código	Color	Nombre comercial	Designación	Armadura	Peso medio (kg/m ²)	Dimensiones			Clase Logística	Precio €/m ²
						m Rollo	m ² Rollo	m ² Palet		
141244		POLYDAN® PRO 40/GP NUEVO	LBM-40-/G-FP (SBS)	Fieltro de poliéster no tejido de gran gramaje	4,0	10 x 1	10	250	C	19,27
141084	■ Negro	POLYDAN® PRO 50/GP	LBM-50-/G-FP (SBS)	Fieltro de poliéster no tejido de gran gramaje	5,0	8 x 1	8	200	B	21,22
141124		POLYDAN® PRO 60/GP	LBM-60-/G-FP (SBS)	Fieltro de poliéster no tejido de gran gramaje	5,6	8 x 1	8	184	B	25,16
141102	■ Verde	POLYDAN® PRO 50/GP GREEN GARDEN	LBM-50-/G-FP (SBS)	Fieltro de poliéster no tejido de gran gramaje	5,0	8 x 1	8	200	C	28,18

DIT: Declaración de Idoneidad Técnica. Productos y sistemas DANOSA que han superado las pruebas de idoneidad técnica, para seguridad y confianza de instaladores, distribuidores y propietarios.

ETE: Evaluación Técnica Europea. Productos y sistemas DANOSA que han superado la evaluación técnica europea en conformidad con el Documento de Evaluación Europea (DEE), para seguridad y confianza de instaladores, distribuidores y propietarios.

Certificados

(1) Dispone de D.I.T "ESTERDAN Pendiente Cero"

(5) Dispone de E.T.E. "POLYDAN PLUS FM"

SOLUCIONES PRO



Clase logística

A.- Productos en stock, disponibilidad inmediata; B.- Productos en stock, disponibilidad máxima en menos de 5 días.

C.- Productos habitualmente en stock, disponibilidad máxima en menos de 10 días; BP.- Productos disponibles bajo pedido, consulte pedido mínimo y plazo.



1.1.1.1 LÁMINAS GAMA SBS (Continuación)

▶ LÁMINAS PRO NOx FOTOCATALÍTICA

Las láminas NOx de DANOSA incorporan durante su proceso de fabricación un fotocatalizador de última tecnología que se activa por radiación solar, y que elimina los óxidos de nitrógeno descomponiéndolos en subproductos no tóxicos que se evacuan por efecto de la lluvia.



Código	Color	Nombre comercial	Designación	Armadura	Peso medio (kg/m ²)	Dimensiones			Clase Logística	Precio €/m ²
						m Rollo	m ² Rollo	m ² Palet		
141912	Blanco	POLYDAN® PRO NOx 50/GP	LBM-50-/G-FP (SBS)	Filtro de poliéster no tejido de gran gramaje	5,0	8 x 1	8	200	B	28,46
141913 NUEVO	Gris								B	25,04

DIT

SOLUCIONES NOx FOTOCATALÍTICAS

CUBIERTA PLANA DESCONTAMINANTE



SISTEMA NOX1 POLYDAN® NOx 180-60/GP ELAST+

CUBIERTA DECK DESCONTAMINANTE

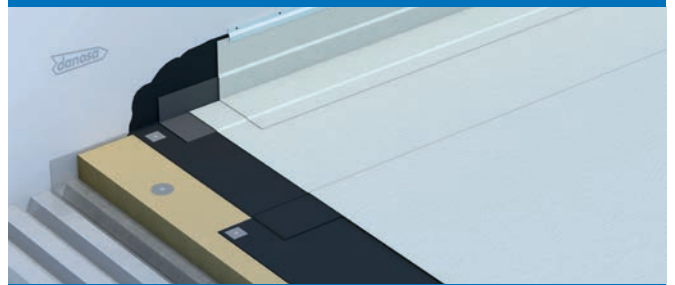

SISTEMA NOX2 POLYDAN® NOx 180-50/GP ELAST+

CUBIERTA PLANA DESCONTAMINANTE

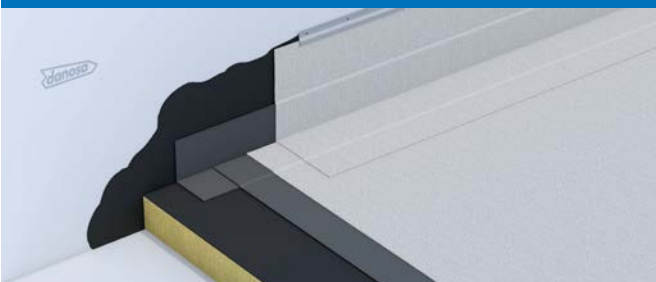

SISTEMA NOX3 POLYDAN® NOx 180-50/GP ELAST+

CUBIERTA PLANA TRANSITABLE DESCONTAMINANTE

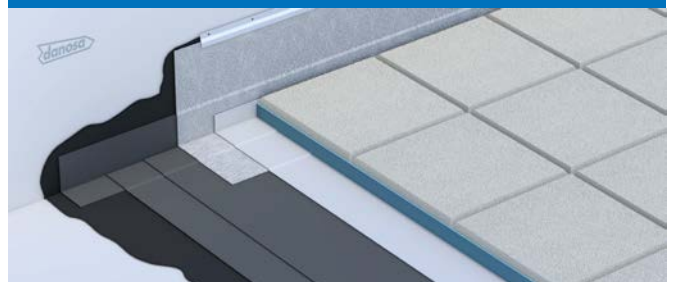

SISTEMA NOX4 DANOLOSA® NOx



• LÁMINAS ASFÁLTICAS ENARENADAS

Láminas asfálticas de betún modificado con **elastómeros SBS** acabadas en arena en la cara superior y en film plástico en la cara inferior.



Código	Nombre comercial	Designación	Armadura	Peso medio (kg/m ²)	Dimensiones			Clase Logística	Precio €/m ²
					m Rollo	m ² Rollo	m ² Palet		
141316	GLASDAN® 30 AP ELAST	LBM-30-FV (SBS)	Filtro de fibra de vidrio	2,5	7,5 x 1	7,5	292,5	C	9,06

• LÁMINAS ASFÁLTICAS PLASTIFICADAS

Láminas asfálticas de betún modificado con **elastómeros SBS** acabadas en film plástico en ambas caras.



Código	Nombre comercial	Designación	Armadura	Peso medio (kg/m ²)	Dimensiones			Clase Logística	Precio €/m ²	DIT
					m Rollo	m ² Rollo	m ² Palet			
141041	GLASDAN® 30 P ELAST	LBM-30-FV (SBS)	Filtro de fibra de vidrio	3,0	12 x 1	12	336	A	10,58	1,2,3
141031	GLASDAN® 40 P ELAST	LBM-40-FV (SBS)	Filtro de fibra de vidrio	4,0	10 x 1	10	250	A	13,48	1,2
141130	ESTERDAN® 30 P ELAST	LBM-30-FP (SBS)	Filtro de poliéster no tejido	3,0	12 x 1	12	336	A	12,55	1,3
141801	ESTERDAN® 30 P ELAST AUTOADHESIVO	LBM-30-FP (SBS)	Filtro de poliéster reforzado	3,0	12 x 1	12	336	C	16,79	3
141171	ESTERDAN® FM 30 P ELAST Fijación mecánica	LBM-30-FP (SBS)	Filtro de poliéster reforzado de 160 g/m ²	3,0	12 x 1	12	336	A	13,25	4
141131	ESTERDAN® 40 P ELAST	LBM-40-FP (SBS)	Filtro de poliéster no tejido	4,0	10 x 1	10	250	A	15,80	1
141138	ESTERDAN® 48 P ELAST	LBM-48-FP (SBS)	Filtro de poliéster no tejido	4,8	8 x 1	8	200	B	18,02	1
141404	POLYDAN® 180-40 P ELAST	LBM-40-FP (SBS)	Filtro de poliéster no tejido de gran gramaje	4,0	10 x 1	10	250	B	17,18	2,3
141582	POLYDAN® 180-48 P ELAST	LBM-48-FP (SBS)	Filtro de poliéster no tejido de gran gramaje	4,8	8 x 1	8	200	B	20,64	1

• LÁMINAS ASFÁLTICAS GEOPROTECTED

Láminas asfálticas de betún modificado con **elastómeros SBS** acabadas en film plástico en la cara inferior y en un geotextil de altas prestaciones en la cara superior. Este geotextil aporta excepcionales prestaciones mecánicas al producto.

Código	Nombre comercial	Designación	Armadura	Peso medio (kg/m ²)	Dimensiones			Clase Logística	Precio €/m ²	DIT
					m Rollo	m ² Rollo	m ² Palet			
141151	POLYDAN® 48 P PARKING	LBM-48-FP (SBS)	Filtro de poliéster no tejido de gran gramaje	4,8	8 x 1	8	184	C	24,37	2,3



DIT: Declaración de Idoneidad Técnica. Productos y sistemas DANOSA que han superado las pruebas de idoneidad técnica, para seguridad y confianza de instaladores, distribuidores y propietarios.

ETE: Evaluación Técnica Europea. Productos y sistemas DANOSA que han superado la evaluación técnica europea en conformidad con el Documento de Evaluación Europea (DEE), para seguridad y confianza de instaladores, distribuidores y propietarios.

Certificados

- (1) Dispone de D.I.T. "ESTERDAN Pendiente Cero"
- (2) Dispone de D.I.T. "POLYDAN Tráfico Rodado"
- (3) Dispone de D.I.T. "ESTERDAN/SELF-DAN/POLYDAN Estructuras Enterradas"
- (4) Dispone de E.T.E. "ESTERDAN FM Bicapa"
- (5) Dispone de E.T.E. "POLYDAN PLUS FM"

Clase logística

A. - Productos en stock, disponibilidad inmediata; **B.** - Productos en stock, disponibilidad máxima en menos de 5 días.

C. - Productos habitualmente en stock, disponibilidad máxima en menos de 10 días; **BP.** - Productos disponibles bajo pedido, consulte pedido mínimo y plazo.



1.1.1.1 LÁMINAS GAMA SBS (Continuación)

• LÁMINAS ASFÁLTICAS CON AUTOPROTECCIÓN MINERAL

Láminas asfálticas de betún modificado con **elastómeros SBS** acabadas en gránulo de pizarra en la cara superior y en film plástico en la cara inferior.



Código	Color	Nombre comercial	Designación	Armadura	Peso medio (kg/m ²)	Dimensiones			Clase Logística	Precio €/m ²	
						m Rollo	m ² Rollo	m ² Palet			
141057	Gris Oscuro	GLASDAN® 40/GP ERF ELAST (Solape de 8 ± 1 cm)	LBM-40/G-FV (SBS)	Filtro de fibra de vidrio	4,0	10 x 1	10	250	A	11,89	ETE 4
141415	Gris Claro								A		
141061	Verde								C	13,67	
141097	Rojo								B		
141222	Gris Oscuro	ESTERDAN® PLUS 40/GP ELAST (Solape de 8 ± 1 cm)	LBM-40/G-FP (SBS)	Filtro de poliéster reforzado	4,0	10 x 1	10	250	A	16,05	DIT / ETE 1,4
141229	Gris Claro								B		
141249	Blanco								C	18,09	
141262	Gris Oscuro	ESTERDAN® PLUS 50/GP ELAST (Solape de 8 ± 1 cm)	LBM-50/G-FP (SBS)	Filtro de poliéster reforzado	5,0	8 x 1	8	200	A	18,69	DIT / ETE 1,4
141312	Gris Claro								B		
141306	Verde	ESTERDAN® PLUS 50/GP ELAST VERDE JARDIN (Solape de 8 ± 1 cm)	LBM-50/G-FP (SBS)	Filtro de poliéster reforzado	5,0	8 x 1	8	200	A	21,87	DIT 1,2,3
141435	Gris Oscuro	POLYDAN® 180-50/GP ELAST (Solape de 8 ± 1 cm)	LBM-50/G-FP (SBS)	Filtro de poliéster no tejido de gran gramaje	5,0	8 x 1	8	200	C	19,01	
141995	Gris Claro								B		
141345	Verde								C	21,23	
141815	Rojo								C		
141375	Blanco								C		
141419	Gris Oscuro	POLYDAN® 180-60/GP ELAST (Solape de 8 ± 1 cm)	LBM-56/G-FP (SBS)	Filtro de poliéster no tejido de gran gramaje	5,6	8 x 1	8	184	B	20,73	DIT 2,3
141364	Gris Oscuro	POLYDAN® PLUS F.M. 50/GP ELAST Fijación mecánica (Solape mínimo 12 cm)	LBM-50/G-FP (SBS)	Filtro de poliéster reforzado y estabilizado de 190 g/m ²	5,0	8 x 1	8	200	C	21,13	ETE 5
141354	Gris Claro								C		
141284	Gris Claro	POLYDAN® PLUS F.M. 180-60/GP ELAST Fijación mecánica (Solape mínimo 12 cm)	LBM-56/G-FP (SBS)	Filtro de poliéster reforzado y estabilizado de 190 g/m ²	6,0	8 x 1	8	184	C	22,27	
141471	Gris Oscuro	POLYDAN® 60 TF ELAST (Solape de 8 ± 1 cm)	LBM-60/G-FP (SBS)	Filtro de poliéster no tejido de 225 g/m ²	6,0	8 x 1	8	184	B		DIT 2,3
141215	Verde	POLYDAN® 50/GP ELAST VERDE JARDIN	LBM-50/G-FP (SBS)	Filtro de poliéster no tejido de gran gramaje	5,0	8 x 1	8	200	C	22,94	



• LÁMINAS BARRERA DE RADÓN

Láminas asfálticas de betún modificado con elastómeros SBS acabadas en film plástico en ambas caras que funcionan como barrera de protección frente al gas radón.



Código	Nombre comercial	Designación	Armadura	Peso medio (kg/m ²)	Dimensiones			Clase Logística	Precio €/m ²
					m Rollo	m ² Rollo	m ² Palet		
141210	POLYDAN® RADÓN 180-40 P ELAST	LBM-40-FP (SBS)	Filtro de poliéster no tejido de gran gramaje	4,0	10 x 1	10	250	C	17,18
141211	POLYDAN® RADÓN 180-48 P ELAST	LBM-48-FP (SBS)	Filtro de poliéster no tejido de gran gramaje	4,8	8 x 1	8	200	C	20,64

BARRERA RADÓN: Láminas LBM aptas para la protección frente al Gas Radón.

SOLUCIONES BARRERA DE RADÓN

¿Sabías que el radón es un gas radiactivo incoloro, inodoro e insípido que se cuela a través de las grietas de los cerramientos y la porosidad de los materiales? Este elemento parece inofensivo, pero es una de las mayores causas de cáncer de pulmón. Podrás protegerte y proteger a los demás del gas radón además de cumplir con el CTE DB-HS 6 "Protección frente a la exposición al radón" utilizando las barreras y soluciones de protección que te mostramos.



Clase logística

A.- Productos en stock, disponibilidad inmediata; B.- Productos en stock, disponibilidad máxima en menos de 5 días.
C.- Productos habitualmente en stock, disponibilidad máxima en menos de 10 días; BP.- Productos disponibles bajo pedido, consulte pedido mínimo y plazo.



1.1.1.1 LÁMINAS GAMA SBS (Continuación)

• LÁMINAS ASFÁLTICAS CON AUTOPROTECCIÓN METÁLICA

Son láminas asfálticas de betún modificado con **elastómeros SBS** (tipo LBM) de superficie protegida, armadas o no. Láminas asfálticas de betún modificado acabadas en una hoja de aluminio gofrado y en film plástico en la cara inferior, con y sin armadura.

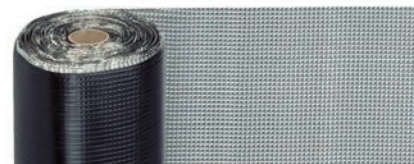

Código	Color	Nombre comercial	Designación	Armadura	Peso medio (kg/m ²)	Dimensiones			Clase Logística	Precio €/m ²
						m Rollo	m ² Rollo	m ² Palet		
141201	Natural	GLASDAN® AL-80 T35 P ELAST	LBM-35/M-FV (SBS)	Fibra de vidrio	3,5	10 x 1	10	250	C	20,50
141236	Natural	GLASDAN® AL-80 T50 PE	LBM-45/M-TV (SBS)	Tejido de vidrio	4,5	5 x 1	5	195	A	23,78
141512	Natural	ASFALDAN® AL-80 TIPO 30 P ELAST	LBM-30/M-NA (SBS)	Sin armadura	3,0	12 x 1	12	300	A	16,06
141521	Rojo								C	18,73

• LÁMINAS ASFÁLTICAS PARA IMPERMEABILIZACIÓN DE PUENTES Y CUBIERTAS DE APARCAMIENTO (CUBIERTAS PARKING)

Láminas asfálticas de betún modificado con **elastómeros SBS** acabadas en gránulo de pizarra o en un geotextil de altas prestaciones (GEOPROTECTED) en la cara superior y en film plástico en la cara inferior. Estas láminas está especialmente diseñadas para resistir el tránsito de zonas destinadas al tráfico de vehículos: puentes, cubiertas de aparcamiento, plazas públicas, etc...



Código	Nombre comercial	Designación	Armadura	Peso medio (kg/m ²)	Dimensiones			Clase Logística	Precio €/m ²	DIT
					m Rollo	m ² Rollo	m ² Palet			
141151	POLYDAN® 48 P PARKING	LBM-48-FP (SBS)	Filtro de poliéster no tejido de gran gramaje	4,8	8 x 1	8	184	C	24,37	2,3
141471	POLYDAN® 60 TF ELAST (Solape de 8 ± 1 cm)	LBM-60/G-FP (SBS)	Filtro de poliéster no tejido de 225 g/m ²	6,0	8 x 1	8	184	B	22,27	2,3
141419	POLYDAN® 180-60/GP ELAST (Solape de 8 ± 1 cm)	LBM-56/G-FP (SBS)	Filtro de poliéster no tejido de 180 g/m ²	5,6	8 x 1	8	184	B	20,73	2,3

• LÁMINAS ASFÁLTICAS AUTOADHESIVAS PARA IMPERMEABILIZACIÓN DE MUROS

Láminas asfálticas de betún modificado autoadhesivo acabadas en la cara inferior en un film retirable siliconado.

Código	Nombre comercial	Armadura	Peso medio (kg/m ²)	Dimensiones			Clase Logística	Precio €/m ²	DIT
				m Rollo	m ² Rollo	m ² Palet			
192200	Lámina SELF-DAN® PE (SBS)	Film de poliolefinas coextrusionadas en la cara externa	1,5	20 x 1	20	500	C	13,30	3
141801	ESTERDAN® 30 P ELAST AUTOADHESIVO (SBS)	Filtro de poliéster reforzado	3,0	12 x 1	12	336	C	16,79	3

BARRERA RADÓN: Láminas LBM aptas para la protección frente al Gas Radón.

SOLUCIONES APTAS PARA TRÁFICO RODADO



Consulta más soluciones DANOSA en www.danosa.com





1.1.1.2. LÁMINAS GAMA POL

• LÁMINAS ASFÁLTICAS PLASTIFICADAS

Láminas asfálticas de betún modificado con **plastómeros APP** acabadas en film plástico en ambas caras.



LÁMINAS DE BETÚN PLASTÓMERO GAMA POL -15 °C

Código	Nombre comercial	Designación	Armadura	Peso medio (kg/m ²)	Dimensiones			Clase Logística	Precio €/m ²	DIT
					m Rollo	m ² Rollo	m ² Palet			
141622	GLASDAN® 30 P POL	LBM-30-FV (APP)	Fieltro de fibra de vidrio	3,0	12 x 1	12	336	A	8,26	DIT ₁
141632	GLASDAN® 40 P POL	LBM-40-FV (APP)	Fieltro de fibra de vidrio	4,0	10 x 1	10	250	A	10,56	
141901	ESTERDAN® 30 P POL	LBM-30-FP (APP)	Fieltro de poliéster reforzado	3,0	12 x 1	12	336	A	9,97	DIT _{1,3}
141981	ESTERDAN® 40 P POL	LBM-40-FP (APP)	Fieltro de poliéster reforzado	4,0	10 x 1	10	250	A	12,50	DIT ₁
141172	ESTERDAN® 48 P POL	LBM-48-FP (APP)	Fieltro de poliéster reforzado	4,8	8 x 1	8	200	B	14,04	DIT ₁

• LÁMINAS ASFÁLTICAS CON AUTOPROTECCIÓN MINERAL

Láminas asfálticas de betún modificado con **plastómeros APP** acabadas en gránulo de pizarra en la cara superior y en film plástico en la cara inferior.



LÁMINAS DE BETÚN PLASTÓMERO GAMA POL -15 °C

Código	Color	Nombre comercial	Designación	Armadura	Peso medio (kg/m ²)	Dimensiones			Clase Logística	Precio €/m ²	ETE
						m Rollo	m ² Rollo	m ² Palet			
141305	Gris Oscuro	GLASDAN® 40/GP POL (Solape de 8 ± 1 cm)	LBM-40/G-FV (APP)	Fieltro de fibra de vidrio	4,0	10 x 1	10	250	A	9,33	ETE ₄
141902	Gris Oscuro	ESTERDAN® 40/GP POL (Solape de 8 ± 1 cm)	LBM-40/G-FP-R (APP)	Fieltro de poliéster reforzado	4,0	10 x 1	10	250	A	12,49	DIT/ETE _{1,4}
141955	Gris Claro								B		
141984	Gris Oscuro	ESTERDAN® 50/GP POL (Solape de 8 ± 1 cm)	LBM-50/G-FP-R (APP)	Fieltro de poliéster reforzado	5,0	8 x 1	8	200	B	14,81	DIT/ETE _{1,4}
141985	Gris Claro								B		
141983	Verde	ESTERDAN® 50/GP POL VERDE JARDÍN	LBM-50/G-FP-R (APP)	Fieltro de poliéster reforzado	5,0	8 x 1	8	200	B	17,53	DIT ₁

DIT: Declaración de Idoneidad Técnica. Productos y sistemas DANOSA que han superado las pruebas de idoneidad técnica, para seguridad y confianza de instaladores, distribuidores y propietarios.

ETE: Evaluación Técnica Europea. Productos y sistemas DANOSA que han superado la evaluación técnica europea en conformidad con el Documento de Evaluación Europea (DEE), para seguridad y confianza de instaladores, distribuidores y propietarios.

Certificados

- (1) Dispone de D.I.T. "ESTERDAN Pendiente Cero"
- (2) Dispone de D.I.T. "POLYDAN Tráfico Rodado"
- (3) Dispone de D.I.T. "ESTERDAN/SELF-DAN/POLYDAN Estructuras Enterradas"
- (4) Dispone de E.T.E. "ESTERDAN FM Bicapa"
- (5) Dispone de E.T.E. "POLYDAN PLUS FM"

Clase logística

A.- Productos en stock, disponibilidad inmediata; **B.**- Productos en stock, disponibilidad máxima en menos de 5 días.
C.- Productos habitualmente en stock, disponibilidad máxima en menos de 10 días; **BP.**- Productos disponibles bajo pedido, consulte pedido mínimo y plazo.



1.1.1.3. LÁMINAS GAMA PLAST

• LÁMINAS DE BETÚN PLASTÓMERO GAMA PLAST -10 °C



Código	Nombre comercial	Designación	Armadura	Peso medio (kg/m ²)	Dimensiones			Clase Logística	Precio €/m ²
					m Rollo	m ² Rollo	m ² Palet		
131071	GLASDAN® 30 P PLAST (-10 °C)	LBM-30-FV (APP)	Fieltro de fibra de vidrio	3,0	12 x 1	12	336	B	7,15
131061	GLASDAN® 40 P PLAST (-10 °C)	LBM-40-FV (APP)	Fieltro de fibra de vidrio	4,0	10 x 1	10	250	B	9,07
171071	ESTERDAN® 30 P PLAST (-10 °C)	LBM-30-FP (APP)	Fieltro de poliéster no tejido	3,0	12 x 1	12	336	C	10,10
171061	ESTERDAN® 40 P PLAST (-10 °C)	LBM-40-FP (APP)	Fieltro de poliéster no tejido	4,0	10 x 1	10	250	C	11,79

• LÁMINAS DE BETÚN PLASTÓMERO GAMA IMPERDAN -5 °C

Código	Nombre comercial	Designación	Armadura	Peso medio (kg/m ²)	Dimensiones			Clase Logística	Precio €/m ²
					m Rollo	m ² Rollo	m ² Palet		
141813	IMPERDAN® FV 30 P	LBM-30-FV (APP)	Fieltro de fibra de vidrio	3,0	10 x 1	10	300	A	6,76
141837	IMPERDAN® FV 40 P	LBM-40-FV (APP)	Fieltro de fibra de vidrio	4,0	10 x 1	10	230	A	8,56
141812	IMPERDAN® FP 30 P	LBM-30-FP (APP)	Fieltro de poliéster no tejido	3,0	10 x 1	10	300	B	9,33
141804	IMPERDAN® FP 40 P	LBM-40-FP (APP)	Fieltro de poliéster no tejido	4,0	10 x 1	10	230	A	10,95

1.1.2 BANDAS BITUMINOSAS DE REFUERZO, TERMINACIÓN Y PASILLOS TÉCNICOS

• BANDAS DE BETÚN ELASTÓMERO SBS

Banda de betún modificado acabadas en film plástico por ambas caras y con armadura de fieltro de poliéster para refuerzo de puntos singulares.

Código	Nombre comercial	Armadura	Peso medio (kg/m ²)	Dimensiones (m)	Rollos/ Palet	Clase Logística	Precio €/ml
202021	Banda de Refuerzo E 30 P ELAST (SBS)	Fieltro de poliéster no tejido	3,0	12 x 0,32	84	C	4,88



Banda de refuerzo E 30 P ELAST

1.4.3 EJECUCIÓN DE PUNTOS SINGULARES

Revestimiento elástico impermeabilizante de intemperie a base de poliuretano monocomponente reforzado con fibras, de aplicación en frío para la ejecución de puntos singulares de láminas bituminosas.

Código	Nombre comercial	Color	Volumen (kg)	Clase Logística	Precio €/kg
720081	REVESTIDAN® FINISH	■ Negro	Bidones de 6 kg	C	16,23
720082		■ Gris			16,93
720083		■ Blanco			21,76



REVESTIDAN Finish



SOLUCIONES DE IMPERMEABILIZACIÓN BITUMINOSA

CUBIERTA PLANA NO TRANSITABLE

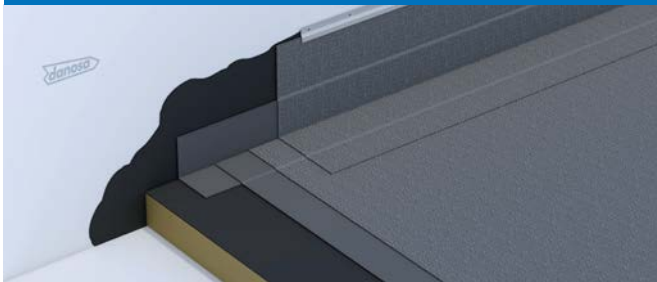

SISTEMA NTV2

CUBIERTA DECK NO TRANSITABLE

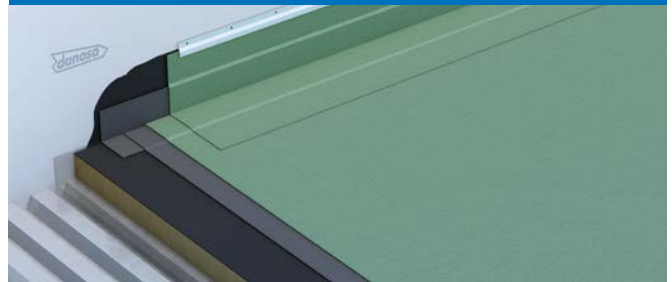

SISTEMA NTV4

CUBIERTA PLANA INVERTIDA NO TRANSITABLE



SISTEMA NTG1

CUBIERTA PLANA NO TRANSITABLE



SISTEMA NTV1

CUBIERTA PLANA AJARDINADA INTENSIVA

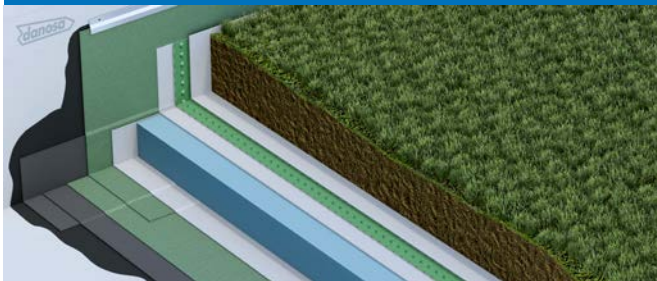

SISTEMA INT1

CUBIERTA PLANA TRANSITABLE SOBRE PLOTS

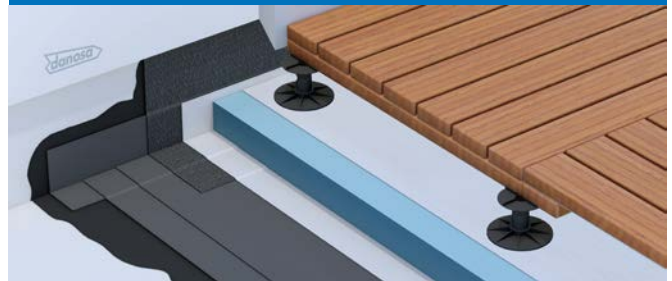

SISTEMA PLT1

CUBIERTA PLANA TRANSITABLE USO PRIVADO

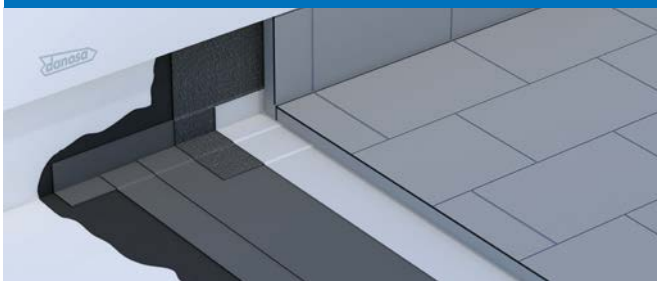

SISTEMA TPC1

CUBIERTA PLANA TRANSITABLE CON BALDOSA



SISTEMA TPP1

Consulta más soluciones DANOSA en www.danosa.com



Clase logística

A.- Productos en stock, disponibilidad inmediata; B.- Productos en stock, disponibilidad máxima en menos de 5 días.
C.- Productos habitualmente en stock, disponibilidad máxima en menos de 10 días; BP.- Productos disponibles bajo pedido, consulte pedido mínimo y plazo.



1.1.3 CINTAS BITUMINOSAS

Cintas y láminas asfálticas de betún modificado con **elastómeros SBS** autoadhesivo acabadas en la cara superior por un film de aluminio y en la cara inferior en un film retirable siliconado.

• CINTAS DE BETÚN ELASTÓMERO SBS

Código	Color	Nombre comercial	Aplicación	Ancho de la cinta (cm)	Longitud del rollo (m)	Rollos/Caja	Clase Logística	Precio €/ml
205001	Natural	SELF-DAN® Autoprotección metálica (aluminio 60 micras)	Para cortar la humedad en remates de: chimeneas, tubos, petos, carpinterías, grietas, bajantes, claraboyas, vidrieras, etc.	10	10	12	C	3,06
205002	Natural						B	4,29
205012	Rojo			15	10	8	C	4,38
205022	Gris						C	
205003	Natural			30	10	4	B	7,32
205013	Rojo						C	
205023	Gris						C	

* Este material se suministra exclusivamente en cajas completas.

• LÁMINAS DE BETÚN ELASTÓMERO SBS

Código	Color	Nombre comercial	Ancho (cm)	Longitud del rollo (m)	Rollos/Palet	Clase Logística	Precio €/m ²
205017	Natural	SELF-DAN® AL 100	100	10	42	B	18,60



BARRERA RADÓN: Láminas LBM aptas para la protección frente al Gas Radón.

USOS COMPATIBLES

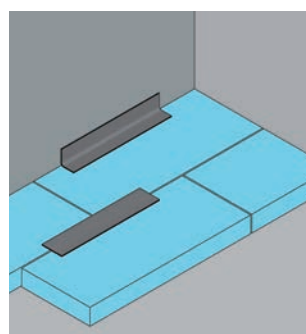
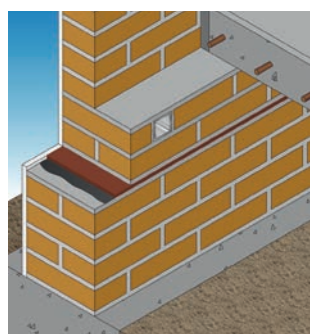
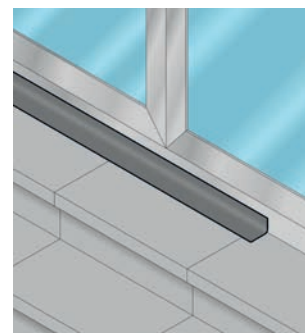
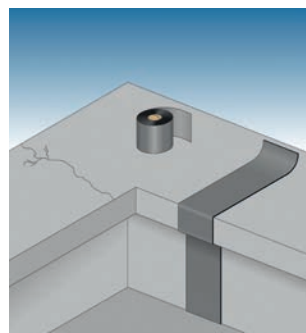
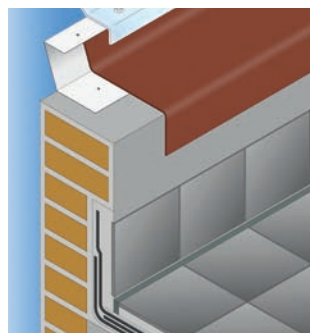
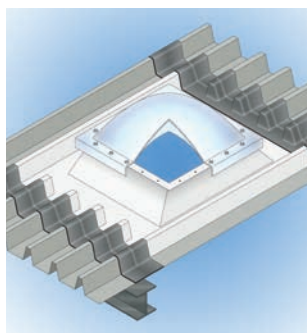
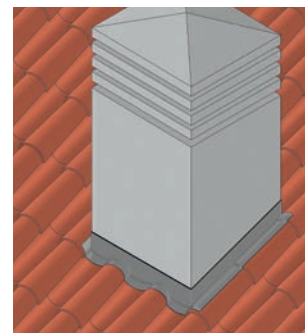
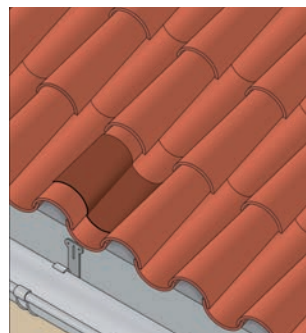
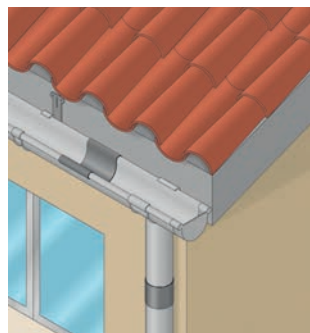

SELF-DAN Rojo



SELF-DAN Gris



SELF-DAN Natural



1.2 PRODUCTOS BITUMINOSOS

1.2.1 IMPRIMACIONES Y EMULSIONES

• IMPRIMACIONES

Código	Nombre comercial	Descripción	Rendimiento aproximado	Presentación*	Uds/ Palet	Clase Log.	Precio
311013	CURIDAN®	Imprimación asfáltica de base acuosa, para imprimación y preparación de superficies. Cumple norma UNE 104.231 (Tipo EA)	0,3 - 0,4 kg/m ² sobre hormigón o mortero fratasado	5 kg	120	C	5,71 €/kg
311011				25 kg	24	A	3,38 €/kg
900002	IMPRIDAN® 100	Pintura asfáltica de base orgánica para imprimación de superficies poco porosas	0,5 L/m ²	30 L	24	B	7,37 €/L



CURIDAN



IMPRIDAN 100

• EMULSIONES

Código	Nombre comercial	Descripción	Rendimiento aproximado	Presentación*	Uds/ Palet	Clase Log.	Precio €/kg
311033	MAXDAN®	Emulsión asfáltica para la protección de muros o para la imprimación y preparación de superficies. (Tipo ED).	0,5 kg/m ² por capa	25 kg	24	B	3,71
311051	MAXDAN® CAUCHO	Emulsión asfáltica modificada con látex para la protección de muros o para la imprimación y preparación de superficies. Cumple norma UNE 104.231. (Tipo EB)	0,5 kg/m ² por capa*	25 kg	24	C	4,62



MAXDAN

*En función de la aplicación.

1.2.3 PASTILLAS DE BETÚN MODIFICADO

Código	Nombre comercial	Descripción	Rendimiento aproximado	Presentación	Pastillas/ Palet	Clase Logística	Precio €/kg
411028*	PASTILLAS DE BETÚN MODIFICADO	Betún modificado en pastillas obtenido a partir de crudo de petróleo refinado y posteriormente sometido a un proceso de modificación con catalizador, mediante corriente de aire caliente	1,5 a 2,5 kg/m ²	21 kg	45	C	5,34



Pastillas de betún modificado

*Este material se suministra en palets completos.

Clase logística

A.- Productos en stock, disponibilidad inmediata; B.- Productos en stock, disponibilidad máxima en menos de 5 días.
C.- Productos habitualmente en stock, disponibilidad máxima en menos de 10 días; BP.- Productos disponibles bajo pedido, consulte pedido mínimo y plazo.



1.2.4 SELLADORES DE JUNTAS



Código	Nombre comercial	Descripción	Ø (mm)	Cordones/caja	ml/caja*	Clase Log.	Precio €/ml
311071	JUNTODAN®	Producto bituminoso para sellado de juntas, formado por betunes plastificantes, elastómeros y cargas. Presentadas en cordones de 50 cm. de largo	20	84	42	C	4,94
311072			25	60	30	C	6,22



JUNTODAN E

* Artículos en venta por cajas y pallets completos

1.2.6 PLACAS BAJO TEJA

• LÁMINAS ASFÁLTICAS AUTOADHESIVAS PARA IMPERMEABILIZACIÓN BAJO TEJA

Láminas asfálticas de betún modificado autoadhesivo acabadas en la cara inferior en un film retirable siliconado.

Código	Nombre comercial	Armadura	Dimensiones (m)	Peso mínimo (kg/m ²)	m ²		Clase Logística	Precio €/m ²
					Rollo	Palet		
141801	ESTERDAN® 30 P ELAST AUTOADHESIVO	Fieltro de poliéster reforzado	12 x 1	3,0	12	336	C	16,79



ESTERDAN 30 P ELAST Autoadhesivo

• PLACAS BITUMINOSAS ONDULADAS PARA IMPERMEABILIZACIÓN BAJO TEJA

Placas asfálticas de forma ondulada para colocar debajo de las tejas.

Código	Nombre comercial	Aplicación	Dimensiones (mm)	Placas/Palet	Clase Logística	Precio €/m ²
530061*	PLACA DANOSA® B.T. MINIONDA	Indicada para ser usada bajo teja plana y mixta con rastreles	2000 x 955	150	B	15,35
530062*	PLACA DANOSA® B.T. MEDITERRÁNEO	Indicada para ser usada bajo teja curva con ancho de boca entre 18,5 cm y 22 cm	2000 x 1050	150	B	14,55

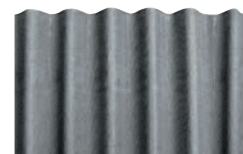

Placa DANOSA B.T. Minionda



Placa DANOSA B.T. Mediterráneo

* Este material se suministra exclusivamente en pallets completos.

1.2.7 BARRERA DE VAPOR

Lámina asfáltica de betún modificado acabada en film plástico en ambas caras. Dispone en su interior de una hoja de aluminio, lo que proporciona al producto grandes prestaciones como barrera de vapor.



ASFALDAN R TIPO 3 P POL

Código	Nombre comercial	Descripción	Armadura	Peso medio (kg/m ²)	Dimensiones			Clase Logística	Precio €/m ²
					m Rollo	m ² Rollo	m ² Palet		
141116	ASFALDAN® R TIPO 3 P POL	Lámina asfáltica de superficie no protegida	Aluminio gofrado de 50/1000 mm	3,0	12 x 1	12	300	C	11,81



BARRERA RADÓN: Láminas LBM aptas para la protección frente al Gas Radón.



5.1.1 AUXILIARES DE IMPERMEABILIZACIÓN BITUMINOSA

5.1.1.1 CAZOLETA

• Cazoleta salida vertical

Tipo sencilla			Tipo sifónica		
Diámetro	Código	Precio €/ud	Código	Precio €/ud	Clase logística
80 mm	710201	26,15	710211	42,74	B
90 mm	710202	26,85	710212	43,48	B
100 mm	710203	27,58	710213	44,15	B
110 mm	710204	29,25	710214	44,87	B



Cazoleta salida vertical

** Suministros en cajas completas 5 Ud/Caja

• Cazoleta salida horizontal

Código	Dimensiones			Clase Logística	Precio €/ud
	Sección	Longitud	Diámetro salida		
710218	10x10 cm	375 mm	100 mm	C	40,78



Cazoleta salida horizontal

** Suministros en cajas completas 5 Ud/Caja

• Cazoleta mixta para balcones

Código	Color	Dimensiones			Clase Logística	Precio €/ud
		Sección	Longitud	Diámetro salida		
710234	Blanco	80 mm	340 mm	5 x 7,5 cm	B	16,97



Cazoleta mixta para balcones

** Suministros en cajas completas 5 Ud/Caja

• Paragravillas

Código	Nombre comercial	Clase Logística	Precio €/ud
710220	Paragravillas universal de polietileno	B	4,40
710231	Paragravillas DANOSA®	C	12,21



Paragravillas universal / Paragravillas DANOSA de polietileno

5.1.1.2 PERFILES Y ELEMENTOS METÁLICOS

Código	Descripción	Clase Logística	Precio €/ml
710811	Perfil galvanizado para remates de impermeabilización en cubiertas de 2 m de largo	A	3,00



Perfil galvanizado

5.1.1.4 GRÁNULO MINERAL

Código	Descripción	Presentación	Clase Logística	Precio €/kg
700081	■ Gris negro (pizarra natural)	10 kg	B	0,98
700001	■ Gris claro (pizarra)		B	
700011	■ Verde (pizarra)		B	1,98
700091	■ Rojo (pizarra)		B	1,72
700092	■ Blanco (pizarra)		B	1,86



Autoprotecciones minerales

5.1.1.5 VARIOS

Código	Nombre comercial	Descripción	Clase Logística	Precio
710280	DANOGREEN® Sedum NUEVO	Alfombra vegetal para cubiertas extensivas con 12 variedades diferentes de sedum	BP	37,50 €/m ²
710081	Soplete	Soplete con manguera de 10 m de longitud	C	230,01 €/ud



DANOGREEN Sedum



Soplete

Clase logística

A.- Productos en stock, disponibilidad inmediata; B.- Productos en stock, disponibilidad máxima en menos de 5 días.

C.- Productos habitualmente en stock, disponibilidad máxima en menos de 10 días; BP.- Productos disponibles bajo pedido, consulte pedido mínimo y plazo.





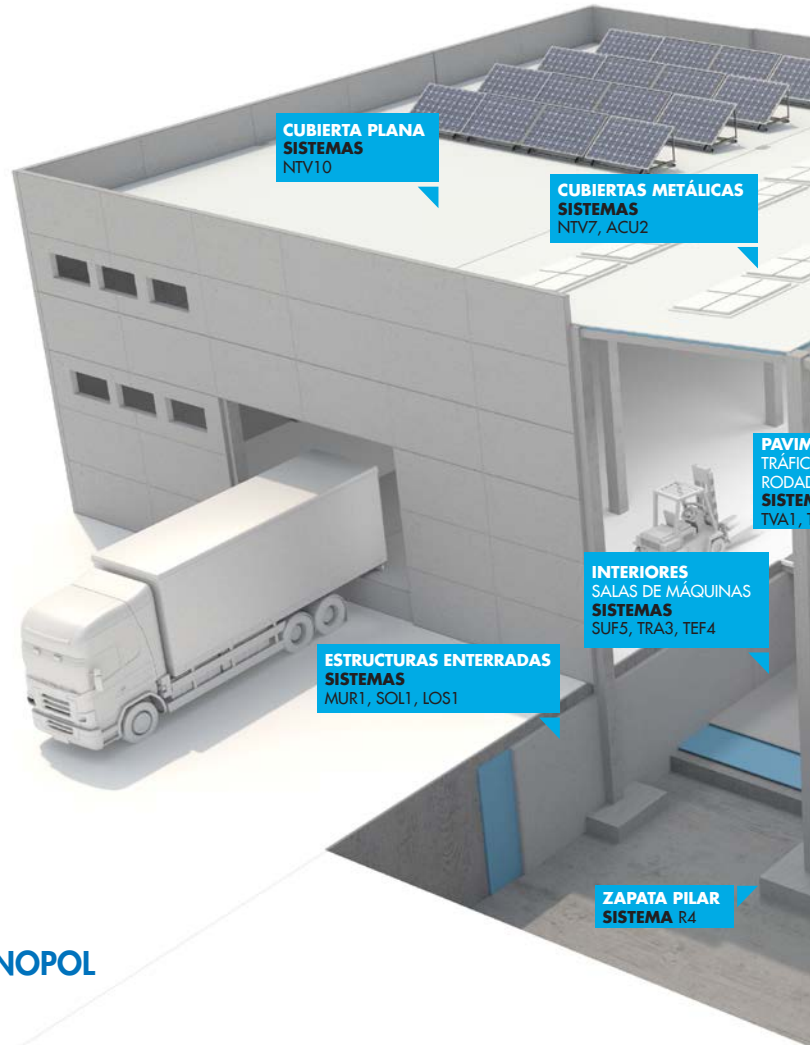

IMPERMEABILIZACIÓN SINTÉTICA PVC-DANOPOL



1.3 IMPERMEABILIZACIÓN SINTÉTICA PVC - DANOPOL

1.3.1 PVC MALLA POLIÉSTER

Código	Nombre comercial	Dimensiones (m)	Espesor (mm)	m ²		Clase Logística	Precio €/m ²
				Rollo	Palet		
210067	DANOPOL® HS 1,2 LIGHT GREY	1,08 x 25	1,2	27,00	270,00	B	15,49
210032		1,80 x 20		36,00	540,00	A	15,24
210077	DANOPOL® HS 1,5 LIGHT GREY	1,08 x 20	1,5	21,60	216,00	B	18,56
210033		1,80 x 15		27,00	405,00	A	18,24
210072	DANOPOL® HS 1,8 LIGHT GREY	1,08 x 17	1,8	18,36	293,76	BP	21,70
210034		1,80 x 13		23,40	351,00	BP	21,32
210003	DANOPOL® HS 1,2 COOL ROOFING	1,08 x 25	1,2	27,00	270,00	BP	19,54
210001		1,80 x 20		36,00	540,00	B	19,17
210071	DANOPOL® HS 1,5 COOL ROOFING	1,08 x 20	1,5	21,60	345,60	C	21,80
210053		1,80 x 15		27,00	405,00	A	21,40
210057	DANOPOL® HS 1,8 COOL ROOFING	1,80 x 13	1,8	23,40	351,00	BP	25,01



DANOPOL HS Light Grey



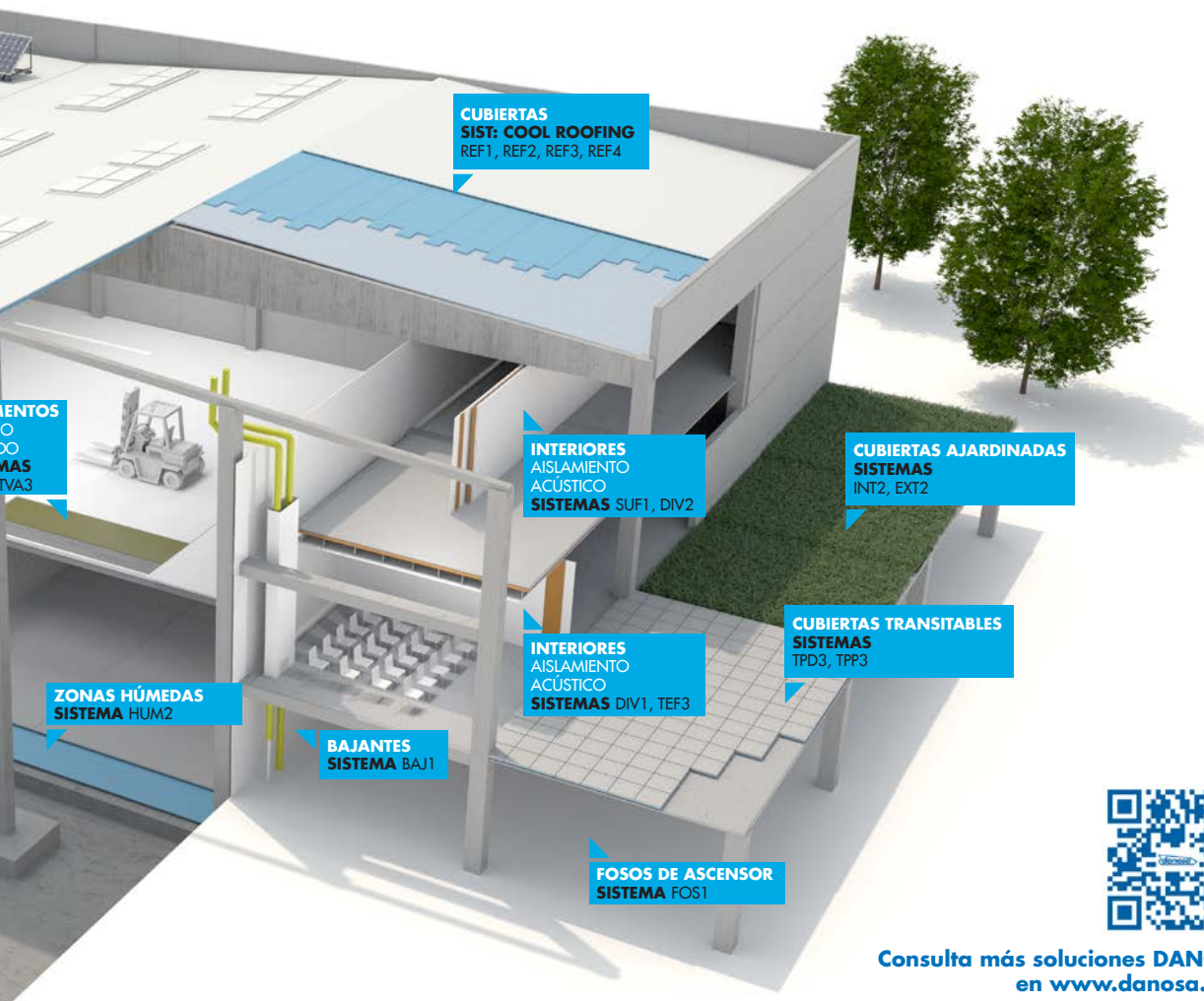

DANOPOL HS Cool Roofing



Consulta más soluciones DANOSA en www.danosa.com

• LÁMINAS DE ALTAS PRESTACIONES

Código	Nombre comercial	Dimensiones (m)	Espesor (mm)	m ²		Clase Logística	Precio €/m ²
				Rollo	Palet		
210295	DANOPOL+® HS 1,2 DARK GREY ANTHRACITE	1,08 x 25	1,2	27,00	270,00	BP	18,72
210004		1,80 x 20		36,00	540,00	BP	17,47
210285	DANOPOL+® HS 1,5 DARK GREY ANTHRACITE	1,08 x 20	1,5	21,60	345,60	C	21,38
210049		1,80 x 15		27,00	405,00	C	21,00
210255	DANOPOL+® HS 1,8 DARK GREY ANTHRACITE	1,08 x 17	1,8	18,36	183,60	C	26,31
210074		1,80 x 13		23,40	351,00	BP	24,49

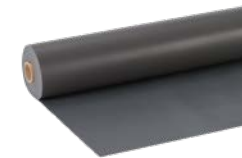

DANOPOL+ HS Dark Grey Anthracite

• LÁMINAS PARA AGUA POTABLE

Código	Nombre comercial	Dimensiones (m)	Espesor (mm)	m ²		Clase Logística	Precio €/m ²
				Rollo	Palet		
210079	DANOPOL® DW HS 1,2 Bio (incorpora biocidas en su formulación)	1,80 x 20	1,2	36,00	540,00	C	19,69



DANOPOL DW HS

Clase logística

A.- Productos en stock, disponibilidad inmediata; B.- Productos en stock, disponibilidad máxima en menos de 5 días.

C.- Productos habitualmente en stock, disponibilidad máxima en menos de 10 días; BP.- Productos disponibles bajo pedido, consulte pedido mínimo y plazo.



1.3.2 PVC VELO DE VIDRIO

Código	Nombre comercial	Dimensiones (m)	Espesor (mm)	m ²		Clase Logística	Precio €/m ²
				Rollo	Palet		
210027	DANOPOL® FV 1,2 LIGHT GREY	1,80 x 20	1,2	36,00	540,00	A	13,92
210029	DANOPOL® FV 1,5 LIGHT GREY	1,80 x 15	1,5	27,00	405,00	A	16,70
210030	DANOPOL® FV 1,8 LIGHT GREY	1,80 x 13	1,8	23,40	351,00	BP	19,54
210042	DANOPOL® NI FV 1,2 (No intemperie)	1,80 x 20	1,2	36,00	540,00	B	13,52
210205	DANOPOL+® FV 1.5 DARK GREY ANTHRACITE	1,80 x 15	1,5	27,00	405	C	21,08

DIT 2



DANOPOL FV Light Grey



DANOPOL NI FV

Certificados

(1) Dispone de Evaluación Técnica Europea: E.T.E. "DANOPOL HS FM";

(2) Dispone de Documento Idoneidad Técnica: D.I.T. "DANOPOL Pendiente Cero"

(3) Certificados de potabilidad de aguas: cumple con normativa europea No 10/2011 y cumple con real decreto RD 140/2003.

1.3.3 PVC FLEECEBACKED

Código	Nombre comercial	Dimensiones (m)	Espesor (mm)	m ²		Clase Logística	Precio €/m ²
				Rollo	Palet		
210302	DANOPOL® HSF 1.5 LIGHT GREY	1,80 x 15	1,5	27,00	324	C	21,68
210312	DANOPOL+® HSF 1.5 DARK GREY ANTHRACITE					C	31,71
210322	DANOPOL+® HSF 1.8 DARK GREY ANTHRACITE	1,80 x 13	1,8	23,40	280,8	C	34,23
210040	DANOPOL® HSF 1.5 COOL ROOFING	1,80 x 15	1,5	27,00	324	BP	25,46

E.T.E.



DANOPOL HSF

Certificados

(1) Dispone de E.T.E. "DANOPOL HS FM"

1.3.4 PVC SIN ARMADURA

Código	Nombre comercial	Dimensiones (m)	Espesor (mm)	m ²		Clase Logística	Precio €/m ²
				Rollo	Palet		
210043	DANOPOL® H 1,5 LIGHT GREY	1,00 x 20	1,5	20,00	300,00	C	23,05
210044	DANOPOL® H 1,5 DARK GREY ANTHRACITE	1,00 x 20		20,00	300,00	C	31,66
210073	DANOPOL® H 1,5 COOL ROOFING	1,00 x 20		20,00	300,00	C	31,96
210008	Membrana H 0,8 Negra	1,50 x 20	0,8	30,00	750,00	B	6,86
210048	Membrana H 1,2 Negra	2,00 x 20	1,2	40,00	720,00	C	13,26
210070	DANOPOL® 250 Barrera de Vapor	2,50 x 60	0,25	150,00	5250,00	C	3,63



DANOPOL H Light Grey



Membrana H Negra

• LÁMINAS PARA AGUA POTABLE

Código	Nombre comercial	Dimensiones (m)	Espesor (mm)	m ²		Clase Logística	Precio €/m ²
				Rollo	Palet		
210058	DANOPOL® DW H 1,2	2,00 x 20	1,2	40,00	720,00	C	19,38

* 3



DANOPOL DW H

Certificados

(3) Certificados de potabilidad de aguas: cumple con normativa europea No 10/2011 y cumple con real decreto RD 140/2003.



5.1.2.1 AUXILIARES IMPERMEABILIZACIÓN SINTÉTICA PVC

• Cazoleta salida horizontal

Código	Nombre comercial	Clase Logística	Precio €/ud
710257	Cazoleta lateral PVC 65x100x425 mm c/curva ø80 mm	C	36,98
710229	Cazoleta lateral PVC 65x100x425 mm c/curva ø100 mm	C	37,91



Cazoleta lateral PVC

• Pasatubos

Código	Nombre comercial	Clase Logística	Precio €/ud
710258	Pasatubos para PVC 75-125 mm	C	17,94



Pasatubos

• Perfiles colaminados

Código	Nombre comercial	Clase Logística	Precio
210083	Chapa colaminada LIGHT GREY 2m x 1m=2m ²	B	48,45 €/m ²
210124	Perfil colaminado A LIGHT GREY (Plano) Piezas de 2 m de largo	B	3,97 €/ml
210125	Perfil colaminado B LIGHT GREY (Con pestaña) Piezas de 2 m de largo	B	3,66 €/ml
710704	Perfil colaminado C LIGHT GREY (Ángulo de remate con goterón) Piezas de 2 m de largo	C	6,12 €/ml
321993	Chapa colaminada PVC ANTHRACITE 2m x 1m=2m ²	B	55,59 €/m ²
710707	Perfil colaminado A DARK GREY ANTHRACITE (Plano) Piezas de 2 m de largo	C	4,56 €/ml
710708	Perfil colaminado B DARK GREY ANTHRACITE (Con pestaña) Piezas de 2 m de largo	C	4,23 €/ml
710709	Perfil colaminado C DARK GREY ANTHRACITE (Ángulo de remate con goterón) Piezas de 2 m de largo	C	7,06 €/ml
210130	Chapa colaminada COOL ROOFING 2m x 1m=2m ²	BP	55,72 €/m ²
210128	Perfil colaminado A COOL ROOFING (Plano) Piezas de 2 m de largo	BP	4,56 €/ml
210127	Perfil colaminado B COOL ROOFING (Con pestaña) Piezas de 2 m de largo	BP	4,23 €/ml
210126	Perfil colaminado C COOL ROOFING (Ángulo de remate con goterón) Piezas de 2 m de largo	BP	7,06 €/ml



Perfil colaminado tipo A



Perfil colaminado tipo B



Perfil colaminado tipo C

• Esquinas

Código	Nombre comercial	Clase Logística	Precio €/ud
710254	Esquina interna en PVC LIGHT GREY	B	1,81
710255	Esquina externa en PVC LIGHT GREY	B	2,21
710264	Esquina interna en PVC DARK GREY ANTHRACITE	C	2,09
710265	Esquina externa en PVC DARK GREY ANTHRACITE	C	2,55
710261	Esquina interna en PVC COOL ROOFING	C	2,30
710262	Esquina externa en PVC COOL ROOFING	C	2,68



Esquina interna | externa

Clase logística

A.- Productos en stock, disponibilidad inmediata; B.- Productos en stock, disponibilidad máxima en menos de 5 días.

C.- Productos habitualmente en stock, disponibilidad máxima en menos de 10 días; BP.- Productos disponibles bajo pedido, consulte pedido mínimo y plazo.



• Disolvente/Sellador/PVC Líquido

Código	Nombre comercial	Presentación	Clase Logística	Precio
710703	ELASTYDAN® PU 40 Gris	Caja 12 cartuchos (300 ml/cartucho)	B	8,29 €/ud
710710		Caja 12 cartuchos (600 ml/cartucho)	B	11,12 €/ud
750001	THF®	Envase 5 L	C	26,90 €/L
710711	DANOPOL® PVC Líquido LIGHT GREY	Envase 1 L	C	45,38 €/L
710712	DANOPOL® PVC Líquido DARK GREY ANTHRACITE	Envase 1 L	C	
710713	DANOPOL® PVC Líquido COOL ROOFING	Envase 1 L	C	52,20 €/L



DANOPOL PVC Líquido
ELASTYDAN PU 40 Gris
THF

• Adhesivo

Código	Nombre comercial	Presentación	Rendimiento	Clase Logística	Precio €/L
206003	DANOPOL® Adhesive	Envase 5 L	150 - 200 g/m ² por capa	C	12,04
206002		Envase 24 L		C	11,31



DANOPOL ADHESIVE

• Perfil estético

Código	Nombre comercial	Clase Logística	Precio €/ml
320131	Alpha Profile DG ANTHRACITE 4 ml/ud	C	11,05



ALPHA PROFILE

• Banda de refuerzo

Código	Nombre comercial	Dimensiones (m)	Clase Logística	Precio €/ml
210145	DANOPOL® HS 1.5 COVERSTRIP LIGHT GREY	0,20x20	C	3,76
210245	DANOPOL+® HS 1.5 COVERSTRIP DG ANTHRACITE	0,20x20	C	5,48
210050	DANOPOL® HS 1.5 COVERSTRIP COOL ROOFING	0,21 x 20	BP	4,48



DANOPOL HS 1.5 COVERSTRIP

• Cazoleta salida vertical

Código	Nombre comercial	Clase Logística	Precio €/ud
710250	Cazoleta PVC de ø80 mm con paragravillas	C	20,90
710241	Cazoleta PVC de ø90 mm con paragravillas	B	21,28
710251	Cazoleta PVC de ø100 mm con paragravillas	B	21,40
710252	Cazoleta PVC de ø110 mm con paragravillas	B	23,13
710253	Cazoleta PVC de ø125 mm con paragravillas	C	24,15
710249	Cazoleta PVC de ø160 mm con paragravillas	C	25,54



Cazoleta PVC

** Suministros en cajas completas 5 Ud/Caja

5.9 VELOS

Código	Nombre comercial	Descripción	Dimensiones (m)	Clase Logística	Precio €/m ²
710002	DANECRAN® 100 (velo de vidrio 100gr)	Capa separadora entre soporte y membrana impermeabilizante	Rollos de 200x1m	B	1,24



DANECRAN 100



SOLUCIONES DE IMPERMEABILIZACIÓN SINTÉTICA PVC

CUBIERTA DECK ACÚSTICA



SISTEMA ACU2

DEPÓSITOS DE AGUA POTABLE



SISTEMA DEP1

CUBIERTA PLANA AJARDINADA EXTENSIVA

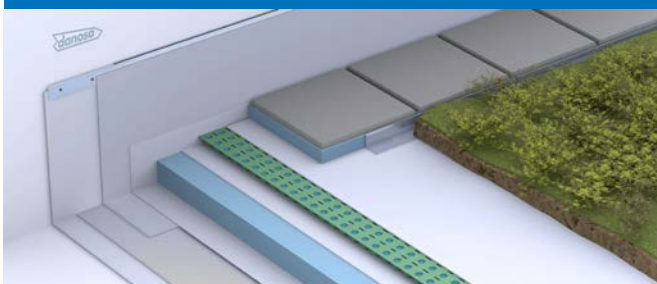

SISTEMA EXT2

CUBIERTA PLANA INVERTIDA NO TRANSITABLE

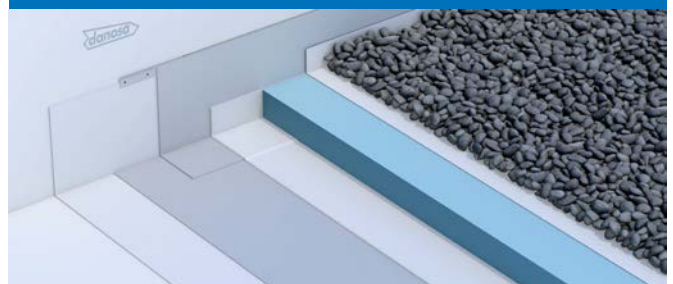

SISTEMA NTG3

CUBIERTA DECK NO TRANSITABLE

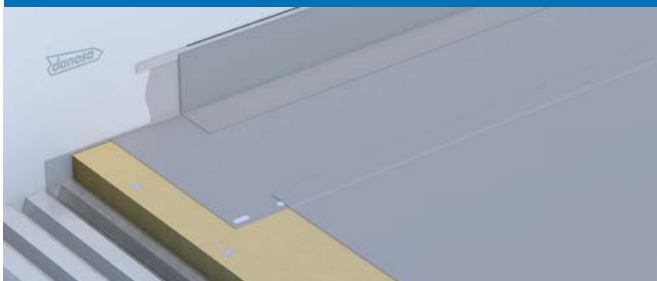

SISTEMA NTV7

CUBIERTA PLANA CON PVC ADHERIDO

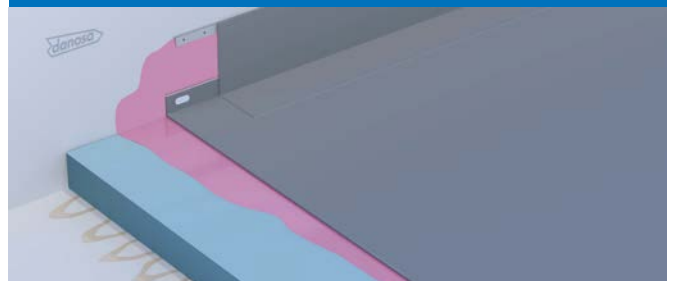

SISTEMA NTV10

CUBIERTA PLANA TRANSITABLE USO PRIVADO



SISTEMA TPP3

CUBIERTA PLANA REFLECTANTE



SISTEMA REF1

Consulta más soluciones DANOSA en www.danosa.com



Clase logística

A.- Productos en stock, disponibilidad inmediata; B.- Productos en stock, disponibilidad máxima en menos de 5 días.
C.- Productos habitualmente en stock, disponibilidad máxima en menos de 10 días; BP.- Productos disponibles bajo pedido, consulte pedido mínimo y plazo.



IMPERMEABILIZACIÓN LÍQUIDA

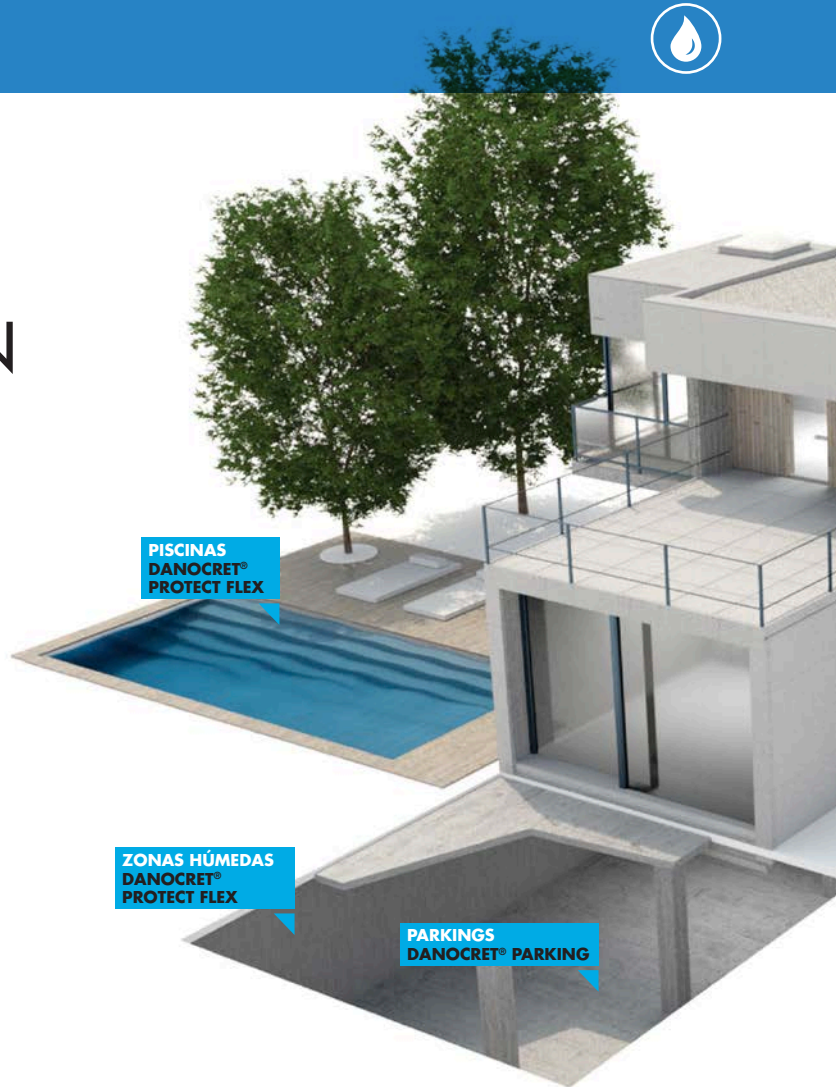

1.4 IMPERMEABILIZACIÓN LÍQUIDA

1.4.1 REVESTIMIENTOS DE BASE ACRÍLICA

Código	Color	Nombre comercial	Descripción	Volumen (kg)	Envases/Palet	Clase Logística	Precio €/kg	
720053	Blanco	REVESTIDAN® Fiber	Revestimiento elástico impermeabilizante, de consistencia pastosa armado con fibras de alta tenacidad. Uso exclusivo para intemperie	5	80	C	6,07	
720034	Rojo				80	C		
720043	Gris				80	C		
720024	Terracota				80	C		
720023	Blanco			20		27	A	5,33
720004	Rojo					27	A	
720013	Gris					27	A	
720014	Terracota					27	C	



REVESTIDAN Fiber

1.4.2 REVESTIMIENTOS DE BASE ACRÍLICA POLIURETANO

Código	Color	Nombre comercial	Descripción	Volumen (kg)	Envases/Palet	Clase Logística	Precio €/kg	
725003	Blanco	REVESTIDAN® Reimper	Membrana líquida en dispersión acuosa de tecnología híbrida acrílica/poliuretano que, una vez seca, forma una película elástica, impermeable y resistente a los rayos UV	5	80	C	7,26	
725001	Rojo				80	C		
725002	Gris				80	C		
725013	Blanco			20		27	A	6,72
725011	Rojo					27	B	
725012	Gris					27	B	



REVESTIDAN Reimper

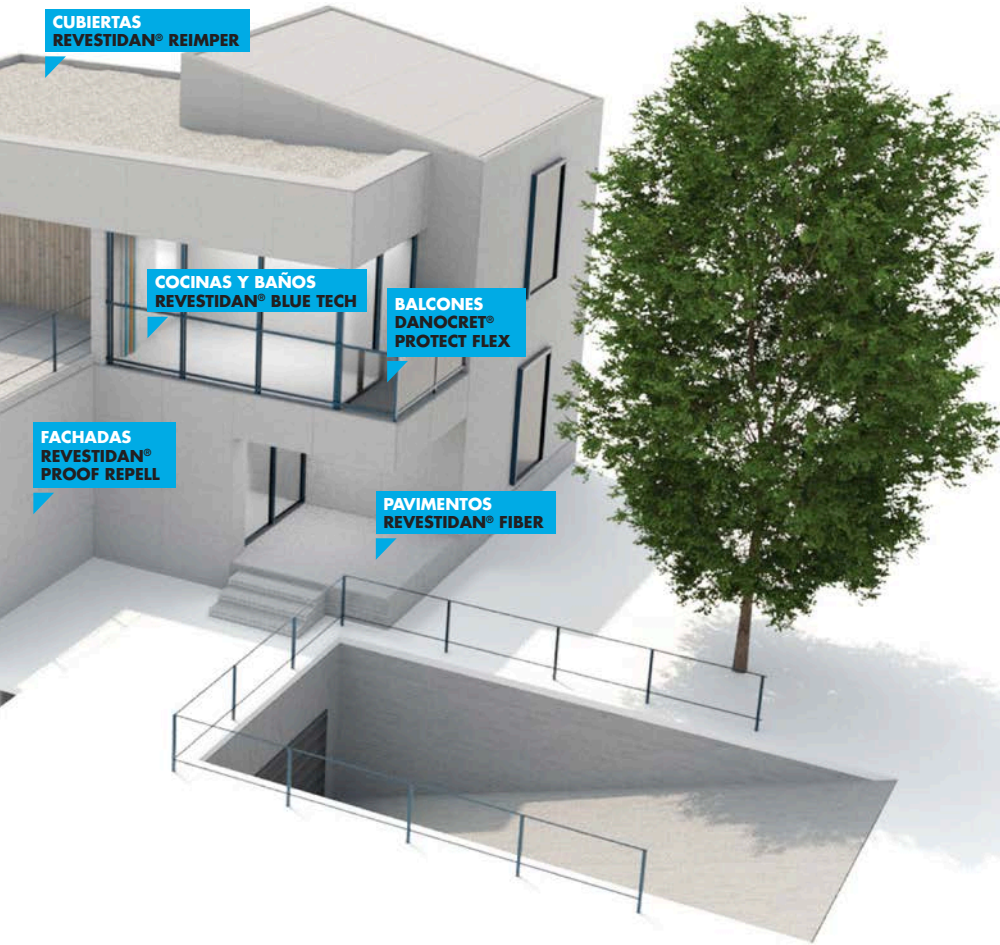

Consulta más soluciones DANOSA en www.danosa.com



1.4.3 REVESTIMIENTOS DE BASE POLIURETANO

Código	Nombre comercial	Descripción	Volumen (kg)	Clase Logística	Precio €/kg
750705	DANOPUR® PT	Membrana líquida impermeabilizante y de protección, de poliuretano monocomponente de aplicación en frío, elástica, apta para tráfico peatonal y de fácil aplicación.	25	C	8,12
750703	DANOPUR® HT Gris	Membrana líquida impermeabilizante y de protección, de poliuretano monocomponente de aplicación en frío, de alta elasticidad, resistente a raíces y de fácil aplicación	6	C	10,96
750704			25	C	10,11
750706	DANOPUR® LT Gris	Membrana líquida de poliuretano alifático monocomponente, de aplicación en frío, estable a los rayos UV y de gran elasticidad. Para protección de DANOPUR HT al tráfico ligero. Color: RAL 7001	10	C	36,67
750707	DANOPUR® LT Transparente	Membrana líquida de poliuretano alifático monocomponente, de aplicación en frío, estable a los rayos UV y de gran elasticidad. Para protección de DANOPUR HT al tráfico ligero. Color: Transparente	10	BP	36,12
720081	REVESTIDAN® FINISH NEGRO	Impermeabilizante líquido de poliuretano para ejecución de remates de impermeabilización	Bidones de 6 kg	C	16,23
720082	REVESTIDAN® FINISH GRIS				16,93
720083	REVESTIDAN® FINISH BLANCO				21,76



DANOPUR PT



REVESTIDAN Finish

1.4.4 REVESTIMIENTOS DE BASE RESINA DE LÁTEX

Código	Nombre comercial	Descripción	Volumen (kg)	Envases/Palet	Clase Logística	Precio €/kg
724001	REVESTIDAN® Blue Tech	Membrana líquida elástica a base de resina de latex para impermeabilizar superficies verticales y horizontales	5	80	C	9,41
724002			20	27	B	9,10



REVESTIDAN Blue Tech



Clase logística

A.- Productos en stock, disponibilidad inmediata; B.- Productos en stock, disponibilidad máxima en menos de 5 días.

C.- Productos habitualmente en stock, disponibilidad máxima en menos de 10 días; BP.- Productos disponibles bajo pedido, consulte pedido mínimo y plazo.



1.4.5 MASILLAS ELÁSTICAS Y ESPUMAS

Código	Nombre comercial	Descripción	Presentación	Clase Logística	Precio €/ud
710703	ELASTYDAN® PU 40 Gris	Masilla elástica multiuso a base de poliuretano monocompuesto de elasticidad permanente	Cajas de 12 cartuchos (300 ml/cartucho)	B	8,29
710710			Cajas de 12 cartuchos (600 ml/cartucho)	B	11,12



ELASTYDAN PU

1.4.6 HIDROFUGANTES, LIMPIADORES Y ADITIVOS

Código	Nombre comercial	Descripción	Volumen (L)	Cajas/Palet	Envases/Palet	Clase Logística	Precio €/L
760082	REVESTIDAN® Proof S	Hidrofugante de base disolvente desarrollado para proteger los soportes de humedad y retrasa la aparición de musgos, algas y líquenes	20	-	24	C	7,00
760091	REVESTIDAN® Proof Repell	Hidro oleo fugante de base disolvente desarrollado para proteger los soportes porosos del agua, manchas de aceite...	5	27	120	B	16,69
760077	REVESTIDAN® Proof Cer	Consolidante de protección y antienviejimiento a base de resinas acrílicas. Base disolvente	5	-	120	A	15,54
760001	DANOCLEAN® Antifungi	Limpiador para eliminar hongos, algas, líquenes y otros microorganismos	5	27	96	B	1,99
750011	DANOMIX® Látex	Aditivo de resina látex para mejorar propiedades mecánicas, adherencia y reducir la absorción de agua	5	24	96	C	7,38
750012			20	-	30	C	7,00



REVESTIDAN Proof S



REVESTIDAN Proof Repell

1.4.9 IMPRIMACIONES

Código	Nombre comercial	Descripción	Cantidad	Clase Logística	Precio €/kg
750501	DANOPRIMER® W	Tapaporos o capa de regularización para preparar los soportes	5 L	B	9,79
750504	DANOPRIMER® PU	Imprimación de poliuretano, de excelente adherencia y elevada resistencia al impacto. Exenta de disolventes y de baja viscosidad	5 kg	C	17,46
750828	DANOPRIMER® RPU	Resina de puente de unión para morteros y yesos	5 kg	C	11,41
-	KIT DANOPRIMER® EPS	Imprimación epoxi bicomponente, exenta de disolventes, curado rápido a bajas temperaturas, barrera de vapor para soportes húmedos, compatible con sistemas DANOCOAT®, DANOPUR® y DANOFLOOR®.	10 kg	A	17,82
750403	DANOPRIMER® EPS COMP. A		7 kg	A	-
750404	DANOPRIMER® EPS COMP. B		3 kg	A	-
-	KIT DANOPRIMER® EP	Imprimación epoxi bicomponente, exenta de disolventes, curado rápido a bajas temperaturas, compatible con sistemas DANOCOAT®, DANOPUR® y DANOFLOOR®.	10 kg	A	19,95
750508	DANOPRIMER® EP COMP. A		6,3 kg	A	-
750514	DANOPRIMER® EP COMP. B		3,7 kg	A	-
-	KIT DANOPRIMER® PU2K	Imprimación de poliuretano bicomponente, exenta de disolventes y elevada adherencia para soportes bituminosos y minerales, compatible con los sistemas DANOCOAT®, DANOPUR® y DANOFLOOR®.	10 kg	A	14,62
750518	DANOPRIMER® PU2K COMP. A		5,5 kg	A	-
750519	DANOPRIMER® PU2K COMP. B		4,5 kg	A	-



DANOPRIMER W



DANOPRIMER PU

5.9 MALLAS, ARMADURAS, BANDAS Y VARIOS

Código	Nombre comercial	Dimensiones (m)	Presentación	Clase Logística	Precio
710100	DANOTHERM® Malla 160 FV	1,10 x 50	33 rollos/palet	A	1,52 €/m ²
770006	Malla FV 60	1,00 x 50	25 rollos/palet	A	1,01 €/m ²
770050	DANOMAT® 100 NUEVO	1,00 x 50	48 rollos/palet	C	1,50 €/m ²
770051	Velo DANOFLEECE® 50 NUEVO	1,00 x 50	40 rollos/palet	C	4,80 €/m ²
770052	Banda DANOFLEECE® NUEVO	0,20 x 50	160 rollos/palet	C	1,10 €/ml
770013	DANOBAND® Butyl	0,08 x 20	8 rollos/caja	C	2,01 €/ml
770014		0,15 x 20	4 rollos/caja	C	4,53 €/ml



Malla FV 60



DANOMAT 100

• VARIOS

Código	Nombre comercial	Descripción	Presentación	Clase Logística	Precio €/saco
750511	DANOQUARTZ SP49	Arena de sílice	Sacos 25 kg	C	5,10



SOLUCIONES DE IMPERMEABILIZACIÓN LÍQUIDA Y CEMENTOSA



FOSO DE ASCENSOR



SISTEMA FOS1

DANOCRET® PROTECT FLEX

ZONAS HÚMEDAS EN INTERIOR DE EDIFICIO

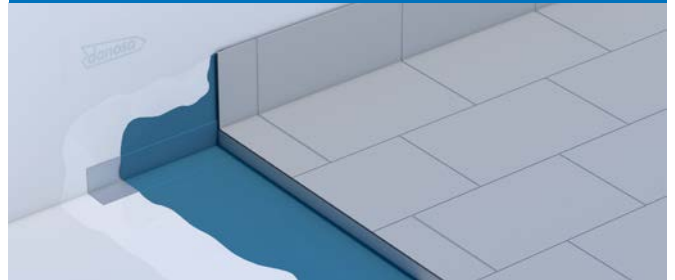

SISTEMA HUM2

REVESTIDAN® BLUE TECH

PISCINAS DE OBRA NUEVA CON MEMBRANA IMPERMEABLE

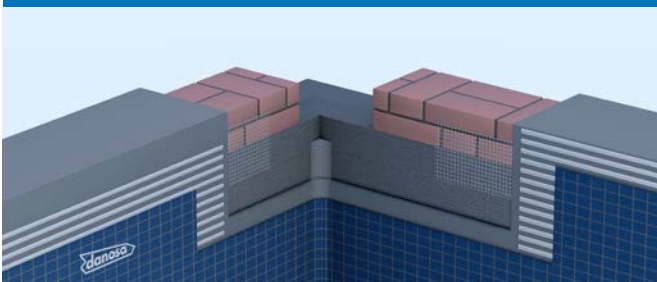

SISTEMA PFE8

DANOCRET® PROTECT FLEX

IMPERMEABILIZACIÓN DE REMONTE CAPILAR



SISTEMA CAP1

DANOCRET® PROTECT FLEX

IMPERMEABILIZACIÓN DE ALFÉZARES



SISTEMA ALF1

REVESTIDAN® BLUE TECH

REHABILITACIÓN DE FACHADAS



SISTEMA RFCH5

DANOPRIMER® RPU

CUBIERTA PLANA TRANSITABLE USO PÚBLICO



SISTEMA TPC5

DANOPUR® PT

CUBIERTA PLANA TRANSITABLE USO PRIVADO



SISTEMA TPC6

DANOPUR® LT TRANSPARENTE

Consulta más soluciones DANOSA en www.danosa.com



Clase logística

A.- Productos en stock, disponibilidad inmediata; B.- Productos en stock, disponibilidad máxima en menos de 5 días.
C.- Productos habitualmente en stock, disponibilidad máxima en menos de 10 días; BP.- Productos disponibles bajo pedido, consulte pedido mínimo y plazo.

2.1

AISLAMIENTO ACÚSTICO





2.1 AISLAMIENTO ACÚSTICO

2.1.1 MATERIALES ELÁSTICOS PARA DISMINUIR RUIDO DE IMPACTO

Código	Nombre comercial	Usos	Espesor (mm)	Dimensiones (m)	Ø rollo (m)	m ² /camión	Clase Logística	Precio €/m ²
620015	IMPACTODAN® 5	Suelos flotantes bajo mortero	5	1,00 x 15	0,33	-	B	3,01
620005				2,00 x 50	0,60	10000	A	2,49
620017	IMPACTODAN® 10		10	2,00 x 25	0,60	5000	A	4,71
620031	CONFORDAN® ECO	Suelos flotantes bajo tarima	2,5	1,00 x 25	-	-	C	1,71
620032	CONFORDAN®		3	0,95 x 15	-	-	B	4,26
620051	IMPACTODAN® BT		3	1,06 x 25	-	-	BP	3,47



IMPACTODAN



IMPACTODAN BT

• PRODUCTOS AUXILIARES

Código	Nombre comercial	Espesor (mm)	Dimensiones	Clase Logística	Precio €/ml
620042	Desolidarizador de muros	10	0,15 x 12,5 m	B	2,09
620044	Desolidarizador perimetral 200	3	0,2 x 25 m	B	2,07
620045	Cinta de solape 70	3	0,07 x 25 m	B	0,85



Desolidarizador de muros

Certificados

(1) Dispone de D.I.T. "Sistema amortiguador de ruido de impacto. IMPACTODAN"

2.1.2 M.A.D. MEMBRANA ACÚSTICA DANOSA

• PROPIAS DE ELEMENTOS RÍGIDOS LIGEROS

Código	Nombre comercial	Espesor (mm)	Dimensiones (m)	m ² /palet	Clase Logística	Precio €/m ²
610034	Membrana Acústica Danosa M.A.D. 2	2	12,00 x 1/rollo	336	B	5,94
610035	Membrana Acústica Danosa M.A.D. 4	4	6,00 x 1/rollo	168	A	8,96
610036	Membrana Acústica Danosa M.A.D. 4 Autoadhesiva				B	12,25
610017*	Membrana Acústica Danosa M.A.D. 4 Autoadhesiva en placas		1 x 1,20/placa	150	B	12,66
610011	Membrana Acústica Danosa M.A.D. 6	6	4,50 x 1/rollo	126	C	15,58
610018	Membrana Acústica Danosa M.A.D. 6 Autoadhesiva				C	18,84

* Este material se suministra exclusivamente en palets completos.



M.A.D.



DANOFON

2.1.3 PANELES MULTICAPA. PARA AISLAMIENTO A BAJAS, MEDIAS Y ALTAS FRECUENCIAS

• 2.1.3.1 ACUSTIDAN - DANOFON

Código	Nombre comercial	Descripción	Espesor (mm)	Dimensiones (m)	m ² /palet	Clase Logística	Precio €/m ²
610090	DANOFON®	Panel multicapa para aislamiento en medianeras, viviendas, hoteles...	28	6,00 x 1/rollo	54	B	25,82
610083	ACUSTIDAN® 16/2	Panel bicapa para aislamiento en trasdosados	18	6,00 x 1/rollo	72	B	15,60
610080	ACUSTIDAN® 16/4		20	6,00 x 1/rollo	72	B	18,87



ACUSTIDAN

• 2.1.3.2 SONODAN

Código	Nombre comercial	Descripción	Espesor (mm)	Dimensiones (m)	m ² /palet	Clase Logística	Precio €/m ²
610060*	SONODAN® PLUS AUTOADHESIVO	Panel multicapa para aislamiento de unión autoadhesiva	40	1,20 x 1/panel	48	B	53,62

* Este material se suministra exclusivamente en palets completos.



SONODAN PLUS AUTOADHESIVO

Clase logística

A.- Productos en stock, disponibilidad inmediata; B.- Productos en stock, disponibilidad máxima en menos de 5 días.

C.- Productos habitualmente en stock, disponibilidad máxima en menos de 10 días; BP.- Productos disponibles bajo pedido, consulte pedido mínimo y plazo.



2.1.4 FONODAN

• MATERIALES ANTIRESONANTES Y AMORTIGUANTES PARA DISMINUIR IMPACTOS Y VIBRACIONES

Código	Nombre comercial	Descripción	Espesor (mm)	Dimensiones (m)	Presentación	Clase Logística	Precio €/ml
610202	FONODAN® 50	Banda acústica para la mejora de la estructura del yeso laminado.	4	0,046 x 10	7 rollos/caja	B	1,34
610207	FONODAN® BJ	Banda acústica para la mejora de ruido de bajantes	4	0,47 x 10	32 rollos/palet	A	8,81
610209	FONODAN® 130	Banda para refuerzo de codos y entranques	4	0,132 x 10	4 rollos/caja	C	3,02
610208	FONODAN® 70	Banda para aislar tuberías y tubos sifónicos	4	0,066 x 10	4 rollos/caja	C	1,60
610201	FONODAN® 900	Material antiresonante para la sonoridad de tarima flotante. Lámina antiresonante entre yeso laminado	4	0,92 x 10	16 rollos/palet	C	15,55
610203	FONODAN® 900 HS	Membrana bicapa para aislamiento acústico de elementos rígidos y ruido de impacto	3,9	0,92 x 10	16 rollos/palet	C	16,53



FONODAN 50



FONODAN BJ



FONODAN 900 HS

2.1.5 ABSORBENTES

• 2.1.5.1 MATERIALES ABSORBENTES Y ANTIRESONANTES A RUIDO AÉREO Y ELÁSTICOS A RUIDO DE IMPACTO

Código	Nombre comercial	Descripción	Espesor (mm)	Dimensiones (m)	m ² /palet	Clase Logística	Precio €/m ²
730150	ABSORDAN® PREN 80 NUEVO	Panel aglomerado de espuma de poliuretano flexible que funciona como absorbente acústico o antirresonante y aislante térmico.	30	1,20 x 2	96	A	10,08
730151			40		72	A	13,44
730152			80		36	B	26,88
730153	ABSORDAN® PREN 110 NUEVO	Panel aglomerado de espuma de poliuretano flexible que funciona como elemento elástico en suelos o como absorbente entre elementos ligeros.	20		144	B	9,24
730154			30		96	A	13,86



ABSORDAN PREN

* Este material se suministra exclusivamente en palets completos.

• 2.1.5.2 ADHESIVO

Código	Nombre comercial	Descripción	Volumen (L)	Clase Logística	Precio €/L
730155	ABSORDAN® GLUE NUEVO	Adhesivo de contacto para la fijación de los paneles acústicos ABSORDAN.	5	A	10,13
730156			20	A	8,77



ABSORDAN GLUE



SOLUCIONES DE AISLAMIENTO ACÚSTICO

SUELO FLOTANTE PARA LOCALES RUIDOSOS



SISTEMA SUF4 ABSORDAN® PREN 110 | IMPACTODAN® 10

SUELO FLOTANTE BÁSICO (ACABADO CERÁMICO)

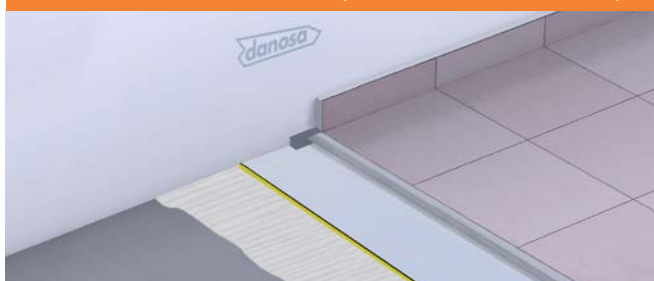

SISTEMA SUF6 FONODAN® 900 HS



DIVISORIA EDIFICACIÓN DOBLE TABIQUE

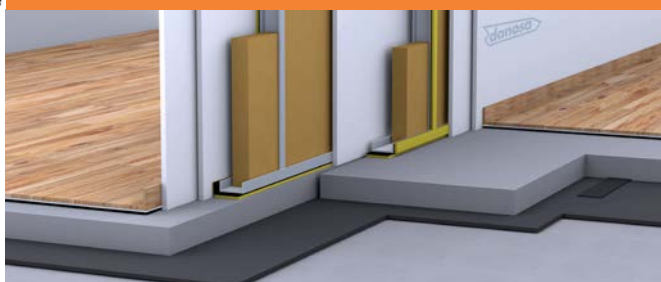

SISTEMA DIV2 FONODAN® 50

CUBIERTA DECK ACÚSTICA

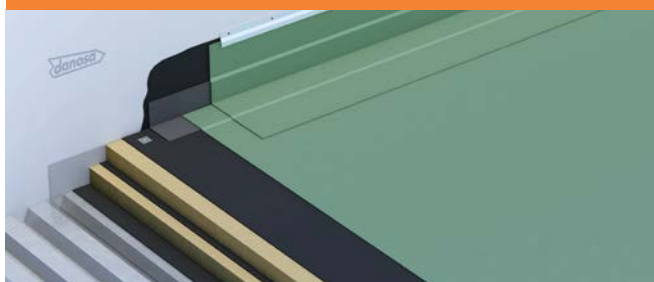

SISTEMA ACU1 M.A.D.® 2 | M.A.D.® 4



BAJANTES EN EDIFICIOS RESIDENCIALES



SISTEMA BAJ1 FONODAN® BJ

TECHO FLOTANTE PARA LOCALES CON EMISIÓN > 90DBA



SISTEMA TEF3 SONODAN® PLUS | M.A.D.® 4



Consulta más soluciones DANOSA en www.danosa.com

Clase logística

A.- Productos en stock, disponibilidad inmediata; B.- Productos en stock, disponibilidad máxima en menos de 5 días.

C.- Productos habitualmente en stock, disponibilidad máxima en menos de 10 días; BP.- Productos disponibles bajo pedido, consulte pedido mínimo y plazo.



2.2

AISLAMIENTO TÉRMICO





2.2 AISLAMIENTO TÉRMICO XPS

2.2.1 XPS CUBIERTA PLANA

Código	Nombre comercial	Espesor (mm)	Dimensiones (m)	Paneles/paquete	m ² /paquete	m ² /palet	m ² /camión	m ³ /camión	Clase Logística	Precio €/m ²
484003	DANOPREN® TR	40	1,25 x 0,60	10	7,50	90,00	1800,00	72,00	A	25,02
484004		50		8	6,00	72,00	1440,00	72,00	A	31,28
484007		60		7	5,25	63,00	1260,00	75,60	A	37,54
484008		80		5	3,75	45,00	900,00	72,00	A	50,05
484009		100		4	3,00	36,00	720,00	72,00	A	62,57

AENOR



DANOPREN TR

2.2.2 XPS CUBIERTA INCLINADA

Código	Nombre comercial	Espesor (mm)	Dimensiones (m)	Paneles/paquete	m ² /paquete	m ² /palet	m ² /camión	m ³ /camión	Clase Logística	Precio €/m ²
483003	DANOPREN® TL	40	1,25 x 0,60	10	7,50	90,00	1800,00	72,00	B	26,58
483004		50		8	6,00	72,00	1440,00	72,00	C	33,25
483006		60		7	5,25	63,00	1260,00	75,60	C	39,89
483007		80		5	3,75	45,00	900,00	72,00	C	53,18

AENOR



DANOPREN TL

2.2.3 XPS PAREDES

Código	Nombre comercial	Espesor (mm)	Dimensiones (m)	Paneles/paquete	m ² /paquete	m ² /palet	m ² /camión	m ³ /camión	Clase Logística	Precio €/m ²
482002	DANOPREN® PR	40	2,60 x 0,60	10	15,60	187,20	1872,00	74,88	B	24,24
482003		50		8	12,48	149,76	1497,60	74,88	B	30,31
482004		60		7	10,92	131,04	1310,40	78,62	C	36,37
482007		80		5	7,80	93,60	936,00	74,88	C	48,49
482008		100		4	6,24	74,88	748,00	74,88	BP	60,61

AENOR



DANOPREN PR

2.2.5 XPS ALTA RESISTENCIA

Código	Nombre comercial	Espesor (mm)	Dimensiones (m)	Paneles/paquete	m ² /paquete	m ² /palet	m ² /camión	m ³ /camión	Clase Logística	Precio €/m ²
480102	DANOPREN® 500	50	1,25 x 0,60	8	6,00	72,00	1440,00	72,00	BP	43,27
910028		80		5	3,75	45,00	900,00	72,00	BP	69,24

AENOR



DANOPREN 500

2.2.6 XPS SATE

Código	Nombre comercial	Espesor (mm)	Dimensiones (m)	Paneles/paquete	m ² /paquete	m ² /palet	m ² /camión	m ³ /camión	Clase Logística	Precio €/m ²
481013	DANOPREN® FS	50	1,25 x 0,60	8	6,00	72,00	1440,00	72,00	C	38,84
481017		60		7	5,25	63,00	1260,00	75,60	C	46,60
481020		80		5	3,75	45,00	900,00	72,00	C	62,14
481027		100		4	3,00	36,00	720,00	72,00	C	77,69

AENOR



DANOPREN FS

Certificados

AENOR: Asociación Española de Normalización y Certificación. Productos DANOSA que han superado los ensayos y auditorías conforme a la norma europea UNE EN 13164 y a los reglamentos de AENOR, obteniéndose de este modo la Certificación voluntaria de calidad de AENOR (Marca N), para seguridad y confianza de instalado.

Clase logística

A.- Productos en stock, disponibilidad inmediata; **B.-** Productos en stock, disponibilidad máxima en menos de 5 días.

C.- Productos habitualmente en stock, disponibilidad máxima en menos de 10 días; **BP.-** Productos disponibles bajo pedido, consulte pedido mínimo y plazo.



2.3 LOSA AISLANTE

Código	Nombre comercial	Descripción	Espesor total (mm)	Espesor hormigón (mm)	Dimensiones (cm)	Losas/palet	m ² /palet	m ² /camión	Clase Log.	Precio €/m ²
711012	DANOLOSA® NOx Blanca*	Baldosa aislante y drenante constituida por un pavimento de hormigón poroso fotocatalítico de color blanco.	75	35	50 x 50	68	17	374	C	51,01
711013			85			60	15	360	C	55,17
711011			95			52	13	338	C	59,85
711022	DANOLOSA® Gris*	Aislamiento térmico, pavimento y drenaje en una sola pieza.	75			68	17	374	B	44,27
711023			85			60	15	360	B	47,90
711021			95			52	13	338	B	51,94

DIT / ETE 1,5



DANOLOSA NOx Blanca



DANOLOSA Gris

* Este material se suministra en palets completos.

2.4 DANOPIR

Código	Nombre comercial	Descripción	Espesor (mm)	Dimensiones (m)	Paneles/palet	m ² /palet	m ² /camión	Clase Logística	Precio €/m ²
673001	DANOPIR® AL	Panel de espuma rígida de poliisocianurato (PIR) revestido por las dos caras con un complejo multicapa aluminio.	30	1,20 x 2,50	80	240	2400	BP	25,74
673002			40		60	180	1800	BP	30,60
673003			50		50	150	1500	BP	35,23
673004			60		40	120	1200	BP	40,33
673014			70		35	105	1050	BP	45,01
673005			80		30	90	900	BP	50,03
673007			100		25	75	750	BP	61,02
673009			120		20	60	600	BP	72,04
673012			150		15	45	450	BP	89,63
673021			DANOPIR® VV		Panel de espuma rígida de poliisocianurato (PIR) revestida por las dos caras con un recubrimiento de velo de vidrio.	30	1,20 x 2,50	80	240
673022	40	60		180		1800		BP	28,33
673023	50	50		150		1500		BP	32,96
673024	60	40		120		1200		BP	38,05
673026	80	30		90		900		BP	47,76
673028	100	25		75		750		BP	57,50
673030	120	20		60		600		BP	68,52
672012	DANOPIR® BV	Panel de espuma rígida de poliisocianurato (PIR) revestida por una de las caras con un velo de vidrio bituminado y por la otra con un velo de vidrio.		30		1,20 x 2,50		80	240
672007			40	60	180		1800	BP	28,92
672013			50	50	150		1500	BP	33,08
672014			60	40	120		1200	BP	37,75
672016			80	30	90		900	BP	49,52
672018			100	25	75		750	BP	58,46
672020			120	20	60		600	BP	68,18

* Este material se suministra en palets completos. Pedido mínimo 2 palets.

**Para otros espesores, consultar.

Certificados

(1) Dispone de Documento Idoneidad Técnica: D.I.T. "ESTERDAN Pendiente Cero" y "DANOPIR Pendiente Cero"

(5) Dispone de E.T.E.



DANOPIR AL



DANOPIR VV

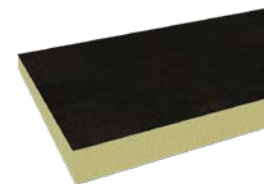

DANOPIR BV



2.5 LANA MINERAL DE ROCA

Panel rígido de lana mineral de roca sin imprimación 0,035 W/m-K para aislamiento de fachadas DANOTHERM®, Euroclase A1 y no hidrófilo.

Código	Nombre comercial	Espesor (mm)	Dimensiones (m)	Paneles/paquete	m ² /paquete	m ² /palet	Clase Logística	Precio €/m ²
715301	Lana Mineral de Roca - Smart Wall FKD Thermal NUEVO	50	1,00 x 0,60	8	4,8	115,20	BP	29,52
715302		60		6	3,6	100,80	BP	35,42
715303		80		5	3,00	72,00	BP	47,23
715304		100		4	2,40	57,60	BP	59,04
715305		120		3	1,80	50,40	BP	70,85
715306		140		2	1,20	43,20	BP	82,66
715307		160		2	1,20	38,40	BP	94,46

* Este material se suministra en palets completos.



Lana Mineral de Roca - Smart Wall FKD Thermal

2.6 EPS

2.6.1.1. EPS BLANCO

Panel aislante térmico 0,036 W/m-K de poliestireno expandido estabilizado y autoextinguible empleado en el sistema DANOTHERM®.

Código	Nombre comercial	Espesor (mm)	Dimensiones (m)	Densidad (kg/m ³)	Paneles/paquete	m ² /paquete	Paquetes/camión	Clase Logística	Precio €/m ²
715030	DANOTHERM® Placa EPS Blanco	20	1,00 x 0,50	14	60	30	130	A	5,97
715031		40			30	15		B	11,94
715032		50			24	12		BP	14,93
715033		60			20	10		B	17,92
715055		70			16	8		BP	20,88
715034		80			14	7		A	23,89
715057		90			12	6		BP	26,86
715058		100			12	6		A	29,85
715059		120			10	5		B	35,81
715060		140			8	4		BP	41,76



DANOTHERM EPS Blanco

2.6.1.2. EPS GRAFITO

Panel aislante térmico revestido con grafito 0,031 W/m-K de poliestireno expandido estabilizado y autoextinguible.

Código	Nombre comercial	Espesor (mm)	Dimensiones (m)	Densidad (kg/m ³)	Paneles/paquete	m ² /paquete	Paquetes/camión	Clase Logística	Precio €/m ²
715074	DANOTHERM® Placa EPS Grafito	20	1,00 x 0,50	14	60	30	130	A	7,21
715071		40			30	15		B	14,42
715075		50			24	12		BP	18,04
715072		60			20	10		B	21,64
715076		70			16	8		BP	25,25
715073		80			14	7		A	28,85
715077		90			12	6		BP	32,46
715078		100			12	6		A	36,06
715079		120			10	5		BP	43,27
715080		140			8	4		BP	50,49

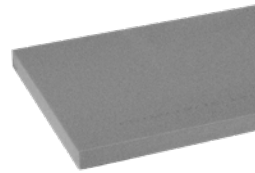

DANOTHERM EPS Grafito

* Para otros espesores, consultar.

SOLUCIONES AISLAMIENTO TÉRMICO

CUBIERTA PLANA TRANSITABLE USO PRIVADO

SISTEMA TPD3 DANOPREN® TR | DANOLOSA®

CUBIERTA PLANA REFLECTANTE

SISTEMA REF1 DANOPIR® AL

Consulta más soluciones DANOSA en www.danosa.com

Clase logística

A.- Productos en stock, disponibilidad inmediata; B.- Productos en stock, disponibilidad máxima en menos de 5 días.

C.- Productos habitualmente en stock, disponibilidad máxima en menos de 10 días; BP.- Productos disponibles bajo pedido, consulte pedido mínimo y plazo.



SISTEMA DANOTHERM SATE AISLAMIENTO TÉRMICO POR EL EXTERIOR

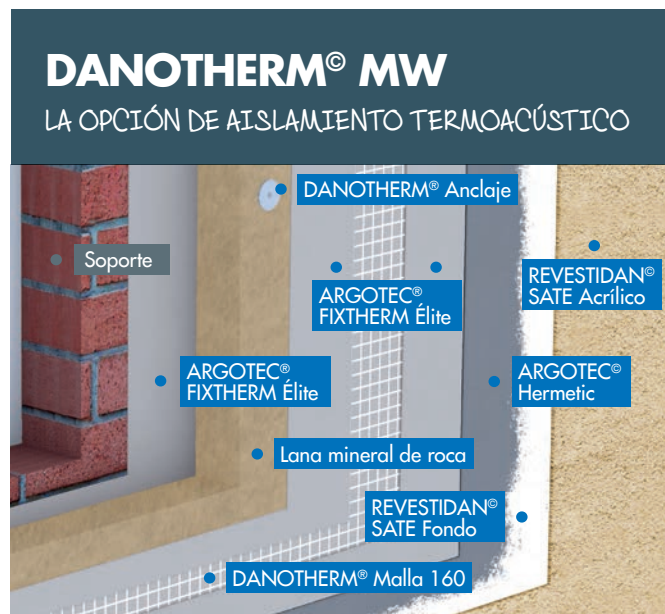
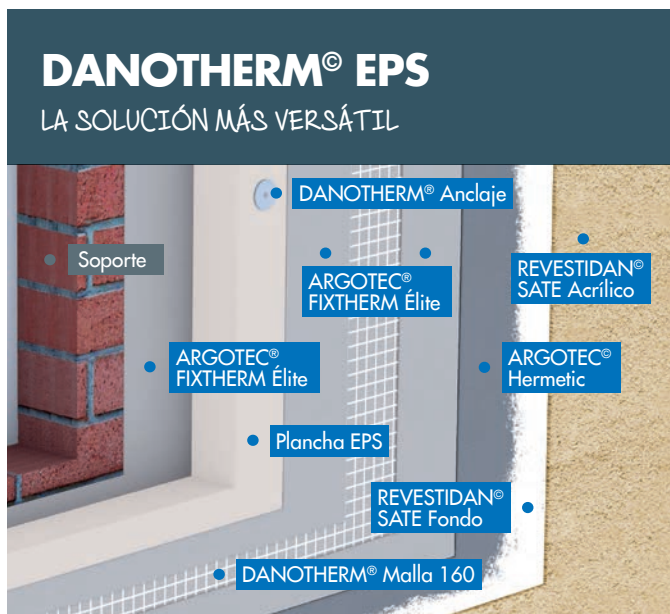

- ✓ **ACOMPañAMIENTO PARA ARRANQUES DE OBRA**
- ✓ **FORMACIONES DE PRODUCTO Y SISTEMA**
- ✓ **CALCULADORA DE EFICIENCIA ENERGÉTICA**
- ✓ **HERRAMIENTA PARA HACER PRESUPUESTOS**
- ✓ **FABRICACIÓN Y DISTRIBUCIÓN DE TODOS LOS ELEMENTOS SATE**



2.2 AISLAMIENTO TÉRMICO XPS

2.2.6 XPS SATE

Código	Nombre comercial	Espesor (mm)	Dimensiones (m)	Paneles/paquete	m ² /paquete	m ² /palet	m ² /camión	m ³ /camión	Clase Logística	Precio €/m ²
481013	DANOPREN® FS	50	1,25 x 0,60	8	6,00	72,00	1440,00	72,00	C	38,84
481017		60		7	5,25	63,00	1260,00	75,60	C	46,60
481020		80		5	3,75	45,00	900,00	72,00	C	62,14
481027		100		4	3,00	36,00	720,00	72,00	C	77,69

AENOR



DANOPREN FS

2.6 EPS

2.6.1.1. EPS BLANCO

Panel aislante térmico 0,036 W/m·K de poliestireno expandido estabilizado y autoextinguible empleado en el sistema DANOTHERM®.

Código	Nombre comercial	Espesor (mm)	Dimensiones (m)	Densidad (kg/m ³)	Paneles/paquete	m ² /paquete	Paquetes/camión	Clase Logística	Precio €/m ²
715030	DANOTHERM® Placa EPS Blanco	20	1,00 x 0,50	14	60	30	130	A	5,97
715031		B						11,94	
715032		BP						14,93	
715033		B						17,92	
715055		BP						20,88	
715034		A						23,89	
715057		BP						26,86	
715058		A						29,85	
715059		B						35,81	
715060		BP						41,76	



DANOTHERM EPS Blanco

2.6.1.2. EPS GRAFITO

Panel aislante térmico revestido con grafito 0,031 W/m·K de poliestireno expandido estabilizado y autoextinguible.

Código	Nombre comercial	Espesor (mm)	Dimensiones (m)	Densidad (kg/m ³)	Paneles/paquete	m ² /paquete	Paquetes/camión	Clase Logística	Precio €/m ²
715074	DANOTHERM® Placa EPS Grafito	20	1,00 x 0,50	14	60	30	130	A	7,21
715071		B						14,42	
715075		BP						18,04	
715072		B						21,64	
715076		BP						25,25	
715073		A						28,85	
715077		BP						32,46	
715078		A						36,06	
715079		BP						43,27	
715080		BP						50,49	

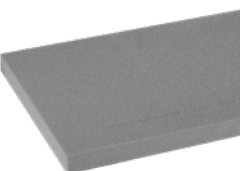

DANOTHERM EPS Grafito

* Para otros espesores, consultar.

5.2.2 AUXILIARES DE AISLAMIENTO TÉRMICO

• PERFILES DE ARRANQUE METÁLICOS

Código	Nombre comercial	Dimensiones (m)	Descripción	Presentación	Clase Logística	Precio €/m	Precio €/paq
715014	DANOTHERM® Perfil de Arranque Metálicos	30 x 2500	Base de arranque de aluminio. Se utiliza para arrancar desde el suelo, terrazas, balcones, etc.	Paquete 50 m	BP	2,39	119,50
715015		40 x 2500			BP	2,63	131,50
715021		50 x 2500			BP	2,87	143,50
715016		60 x 2500			BP	3,00	150,00
715022		70 x 2500			BP	3,24	162,00
715008		80 x 2500			BP	3,35	167,50
715003		100 x 2500			BP	4,43	221,50



DANOTHERM Perfil de Arranque Metálico

Clase logística

A.- Productos en stock, disponibilidad inmediata; **B.**- Productos en stock, disponibilidad máxima en menos de 5 días.

C.- Productos habitualmente en stock, disponibilidad máxima en menos de 10 días; **BP.**- Productos disponibles bajo pedido, consulte pedido mínimo y plazo.



• PERFILES DE ARRANQUE EN PVC

Código	Nombre comercial	Descripción	Presentación	Clase Logística	Precio €/m	Precio €/paq
715006	DANOTHERM® Perfil de Arranque PVC 60 - 90	Base de salida en PVC de para SATE de 60 a 90 mm.	Paquete 20 ml	B	10,77	215,40
715007	DANOTHERM® Perfil Terminal de Cierre 60 - 90	Terminal de cierre en fibra de vidrio para base salida de 60 a 90 mm.		B	7,79	155,80
715017	DANOTHERM® Perfil de Arranque PVC 100 - 160	Base de salida en PVC de para SATE de 100 a 160 mm.		C	13,77	275,40
715018	DANOTHERM® Perfil Terminal de Cierre 100 - 160	Terminal de cierre en fibra de vidrio para base salida de 100 a 160 mm.		C	8,98	179,60
715029	DANOTHERM® Perfil de Arranque y Cierre PVC 160-240	Base de salida y terminal de cierre en PVC para SATE de 160 a 240 mm.	Paquete 25 ml	BP	29,93	748,25

* Se venden conjuntamente el Perfil de Arranque y el Perfil Terminal de Cierre.

• PERFILES DE ESQUINA EN PVC

Código	Nombre comercial	Dimensiones (m)	Descripción	Presentación	Clase Log.	Precio €/m	Precio €/paq
715002	DANOTHERM® Perfil de Esquina PVC	100 x 100 x 2500	Perfil de PVC con malla de fibra de vidrio para protección de todos los ángulos en la edificación.	Paquete 125 ml	A	1,05	131,25
715028	DANOTHERM® Perfil de Esquina Élite PVC	100 x 100 x 2500	Perfil de PVC con malla de fibra de vidrio para protección de los ángulos con acabado en punta fina para facilitar su aplomado.	Paquete 62,5 ml	BP	3,41	213,13
715019	DANOTHERM® Perfil de Ventana PVC con malla	140 x 2400	Perfil inferior de PVC con cinta autoadhesiva de PE con Red.	Paquete 48 ml	BP	3,50	168,00
715020	DANOTHERM® Junta de Dilatación de PVC con malla	100 x 100 x 2500	Junta con red de fibra de vidrio termo-soldada para instalar entre los paneles aislantes en uniones estructurales	Paquete 62,5 ml	BP	14,67	916,88

• PERFILES GOTERÓN

Código	Nombre comercial	Dimensiones (m)	Descripción	Presentación	Clase Log.	Precio €/m	Precio €/paq
715009	DANOTHERM® Perfil Goterón CLASSIC	100 x 100 x 2500	Ángulo con red de fibra de vidrio R131 con ángulo en L, sellado térmico.	50 ml	C	2,87	143,50
715005	DANOTHERM® Perfil Goterón PLUS	100 x 100 x 2500	Perfil vierteagua a vista superior en PVC con red en fibra de vidrio. Se coloca en las esquinas de las ventanas, parapeto y en las cajas exteriores para interrumpir el flujo del agua.	62,5 ml	BP	4,22	263,75

• ANCLAJES PARA CARGAS

Código	Nombre comercial	Tipo de carga	Ejecución	Anclado a	Presentación	Clase Logística	Precio €/ud	Precio €/caja
715025	DANOTHERM® Anclaje Espiral 5	Ligeras	Durante o después de la ejecución del SATE	Aislamiento	Caja 100 ud	BP	0,97	97,00
715041	DANOTHERM® Anclaje Dardo 80	Ligeras y medias	Durante o después de la ejecución del SATE	Soporte	Caja 10 ud	BP	8,14	81,40
715042	DANOTHERM® Anclaje Dardo 100					BP	8,27	82,70
715043	DANOTHERM® Anclaje Dardo 120					BP	8,38	83,80
715044	DANOTHERM® Anclaje Dardo 140					BP	8,50	85,00
715045	DANOTHERM® Anclaje Dardo 160					BP	8,86	88,60
715023	DANOTHERM® Anclaje Ménsula 140	Medias y altas	Durante la ejecución del SATE	Soporte	Ud	BP	71,10	-
715024	DANOTHERM® Anclaje Ménsula 200					BP	77,57	-

* Las imágenes DANOTHERM Anclaje, Ménsula y Dardo han sido diseñadas y cedidas por EJOT. © Copyright 2020, EJOT, Bad Berleburg, Alemania.

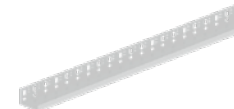

DANOTHERM Perfil de Arranque PVC

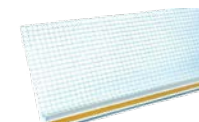

DANOTHERM Perfil de Ventana PVC con malla



DANOTHERM Junta de Dilatación PVC



DANOTHERM Perfil Goterón



DANOTHERM Anclaje Espiral



DANOTHERM Anclaje Dardo



DANOTHERM Anclaje Ménsula



• ANCLAJES DE GOLPEO PARA AISLAMIENTO

► Gama estándar con clavo de polietileno

Código	Nombre comercial	Fijación máxima (mm)	Descripción	Presentación	Clase Logística	Precio €/ud	Precio €/caja
715011	DANOTHERM® Anclaje Mecánico Taco 110	70	Taco de expansión SGR orificio de 8 mm. Certificado ETAG 014.	Caja 100 ud	A	0,21	21,00
715010	DANOTHERM® Anclaje Mecánico Taco 130	90			A	0,24	24,00
715012	DANOTHERM® Anclaje Mecánico Taco 150	110			C	0,34	34,00
715013	DANOTHERM® Anclaje Mecánico Taco 170	130			C	0,42	42,00
715004	DANOTHERM® Anclaje Mecánico Taco 190	150			BP	0,52	52,00
715096	DANOTHERM® Anclaje Mecánico Taco 210	170			BP	0,67	67,00
715097	DANOTHERM® Anclaje Mecánico Taco 230	190			BP	0,75	75,00
715098	DANOTHERM® Anclaje Mecánico Taco 250	210			BP	0,97	97,00



DANOTHERM Anclaje Mecánico

► Gama H3 con clavo de polietileno

Código	Nombre comercial	Espesor aislamiento (mm)	Descripción	Presentación	Clase Logística	Precio €/ud	Precio €/caja
715108	DANOTHERM® Anclaje Mecánico H3 075	40	Anclaje universal por golpeo.	Caja 200 ud	BP	0,320	64,00
715109	DANOTHERM® Anclaje Mecánico H3 095	60			BP	0,320	64,00
715110	DANOTHERM® Anclaje Mecánico H3 115	80			BP	0,340	68,00
715111	DANOTHERM® Anclaje Mecánico H3 135	100			BP	0,360	72,00
715112	DANOTHERM® Anclaje Mecánico H3 155	120		BP	0,390	78,00	
715113	DANOTHERM® Anclaje Mecánico H3 175	140		BP	0,440	44,00	
715114	DANOTHERM® Anclaje Mecánico H3 195	160		BP	0,530	53,00	
715115	DANOTHERM® Anclaje Mecánico H3 215	180		BP	0,660	66,00	
715116	DANOTHERM® Anclaje Mecánico H3 235	200	BP	0,810	81,00		



DANOTHERM Anclaje Mecánico H3

► Gama H1 con clavo mixto acero polietileno

Código	Nombre comercial	Espesor aislamiento (mm)	Descripción	Presentación	Clase Logística	Precio €/ud	Precio €/caja
715117	DANOTHERM® Anclaje Mecánico H1 ECO 095	60	Anclaje universal por golpeo para todos los tipos de sustratos.	Caja 100 ud	BP	0,367	36,70
715118	DANOTHERM® Anclaje Mecánico H1 ECO 115	80			C	0,383	38,30
715119	DANOTHERM® Anclaje Mecánico H1 ECO 135	100			C	0,421	42,10
715120	DANOTHERM® Anclaje Mecánico H1 ECO 155	120			BP	0,476	47,60
715121	DANOTHERM® Anclaje Mecánico H1 ECO 175	140			BP	0,560	56,00
715122	DANOTHERM® Anclaje Mecánico H1 ECO 195	160			BP	0,656	65,60
715123	DANOTHERM® Anclaje Mecánico H1 ECO 215	180			BP	0,739	73,90
715124	DANOTHERM® Anclaje Mecánico H1 ECO 235	200			BP	0,873	87,30
715125	DANOTHERM® Anclaje Mecánico H1 ECO 255	220			BP	1,099	109,90
715126	DANOTHERM® Anclaje Mecánico H1 ECO 275	240			BP	1,252	125,20
715127	DANOTHERM® Anclaje Mecánico H1 ECO 295	260	BP	1,414	141,40		



DANOTHERM Anclaje Mecánico H1 ECO

Clase logística

A.- Productos en stock, disponibilidad inmediata; B.- Productos en stock, disponibilidad máxima en menos de 5 días.

C.- Productos habitualmente en stock, disponibilidad máxima en menos de 10 días; BP.- Productos disponibles bajo pedido, consulte pedido mínimo y plazo.



• ANCLAJES ATORNILLADOS

► Para aislamiento sobre soporte de madera

Código	Nombre comercial	Descripción	Presentación	Clase Logística	Precio €/ud	Precio €/caja
715091	DANOTHERM® Tornillo Galvanizado s/madera 80 mm (Aislamiento ≤ 40 mm)	Tornillo para la fijación de paneles aislantes para soportes de madera.	Caja 200 ud	A	0,22	44,00
715092	DANOTHERM® Tornillo Galvanizado s/madera 100 mm (Aislamiento ≤ 60 mm)		Caja 100 ud	BP	0,25	25,00
715093	DANOTHERM® Tornillo Galvanizado s/madera 120 mm (Aislamiento ≤ 80 mm)			BP	0,29	29,00
715094	DANOTHERM® Tornillo Galvanizado s/madera 140 mm (Aislamiento ≤ 100 mm)			BP	0,36	36,00
715095	DANOTHERM® Arandela PVC Anclaje Lana D140	Arandela para taco para ampliar la superficie de anclaje en los paneles de lana o fibra mineral.	Caja 500 ud	BP	0,36	180,00
715046	DANOTHERM® Arandela PVC Anclaje Madera 15x60	Arandela para taco para ampliar la superficie de anclaje en soportes de madera.	Caja 1000 ud	BP	0,18	180,00



DANOTHERM Tornillo Galvanizado

► Autotaladreantes para placa tipo cementosa o similar

Código	Nombre comercial	Espesor aislamiento (mm)	Descripción	Presentación	Clase Log.	Precio €/ud	Precio €/caja
715102	DANOTHERM® Tornillo Autotaladrante 6,0 x 0,060	40	Tornillo autotaladrante para la fijación de paneles aislantes en soportes ligeros de tipo Acuapanel.	Caja 100 ud	BP	0,154	15,40
715103	DANOTHERM® Tornillo Autotaladrante 6,0 x 0,080	60			BP	0,214	21,40
715104	DANOTHERM® Tornillo Autotaladrante 6,0 x 0,100	80			BP	0,271	27,10
715105	DANOTHERM® Tornillo Autotaladrante 6,0 x 0,120	100			BP	0,328	32,80
715106	DANOTHERM® Tornillo Autotaladrante 6,0 x 0,140	120			BP	0,423	42,30
715107	DANOTHERM® Arandela SHB-T 25/60	-	Arandela para ampliar la superficie de anclaje en soportes ligeros de tipo Acuapanel.		BP	0,402	40,20



DANOTHERM Tornillo Autotaladrante

• ESPUMA COLOCACIÓN DE AISLAMIENTO

Código	Nombre comercial	Descripción	Presentación	Clase Logística	Precio €/ud	Precio €/caja
715101	DANOTHERM® Espuma Adhesiva	Espuma adhesiva para placas de aislamiento de SATE.	Bote 750 mL en cajas de 12 ud	C	18,98	227,76

5.9.1 MALLAS

Código	Nombre comercial	Dimensiones (m)	Presentación	Clase Logística	Precio €/m ²	Precio €/rollo
710100	DANOTHERM® Malla 160 FV	1,10 x 50	33 rollos/palet	A	1,52	76,00
770006	Malla FV 60	1,00 x 50	25 rollos/palet	A	1,01	50,50



DANOTHERM Malla

4.1 MORTEROS TÉCNICOS

4.1.2 MORTEROS TÉCNICOS APLICACIONES ESPECIALES

Código	Nombre comercial	Descripción	Volumen (kg)	un/palet*	Clase Log.	Precio €/kg	Precio €/ud
720091	ARGOTEC® Fixtherm Ready NUOVO	Mortero listo al uso para fijación y revestimiento de placas de XPS, EPS y lanas para sistema SATE	25	27	C	3,15	78,75
350127	ARGOTEC® Fixtherm NetZero	Mortero de fijación y revestimiento de placas de XPS, EPS y lanas para sistema SATE	25	40	A	1,27	31,75
350121	ARGOTEC® Fixtherm Élite Gris	Mortero para fijar y proteger aislamiento EPS y lanas en sistema SATE	25	40	A	0,78	19,50
350314	ARGOTEC® Fixtherm Élite Blanco NUOVO		25	40	C	0,82	20,50
350241	REVESTIDAN® SATE Mineral	Acabado mineral extrafino para SATE y renovación de fachadas	25	56	BP	0,93	23,25
350246	ARGOTEC® Hermetic	Membrana hermética en base cemento para edificios de consumo casi nulo y Passivhaus	4	-	C	15,14	60,56



ARGOTEC Fixtherm NetZero



ARGOTEC Hermetic



4.3 REVESTIMIENTO DE FACHADAS

4.3.3 OTROS MORTEROS DE FACHADA

Código	Nombre comercial	Tipo de color	Color	Descripción	Volumen (kg)	Clase Logística	Precio €/kg	Precio €/ud
720038	REVESTIDAN® SATE Acrílico 5 Textura 0,5 mm	Blanco		Revestimiento decorativo de altas prestaciones en resina acrílica, para la decoración en acabados SATE.	25	BP	5,25	131,25
720039		Colores suaves				BP	5,50	137,50
720040		Colores medios				BP	5,75	143,75
720200		A la carta				BP	6,23	155,75
720201	REVESTIDAN® SATE Acrílico 10 Textura 1,0 mm	Blanco				A	4,40	110,00
720202		Colores suaves	Hueso			A	4,42	110,50
720204			Ladrillo			BP		
720206			Marfil oscuro			A		
720207			Caliza			A		
720209			Arena			BP		
720210			Vainilla			A		
720211			Beige			BP		
720212			Teja			BP		
720213			Rosa			BP		
720215			Verde agua			BP		
720216			Verde hoja			BP		
720217			Gris perla			A		
720218			Gris medio			A		
720219			Crema			BP		
720221			Rosa suave			BP		
720222			Óxido suave			BP		
720224			Sombra			A		
720225			Gris verdoso			A		
720203			Colores medios			Tierra		
720205	Ladrillo oscuro	BP						
720208	Marrón	BP						
720214	Óxido	BP						
720220	Siena	BP						
720223	Gris oscuro	A						
720226	Gris azulado	A						
720227	A la carta	BP	6,23	155,75				
720068	REVESTIDAN® SATE Acrílico 15 Textura 1,5 mm	Blanco		BP	5,25	131,25		
720067		Colores suaves		BP	5,50	137,50		
720069		Colores medios		BP	5,75	143,75		
720228		A la carta		BP	6,23	155,75		



REVESTIDAN SATE Acrílico

Clase logística

A.- Productos en stock, disponibilidad inmediata; B.- Productos en stock, disponibilidad máxima en menos de 5 días.

C.- Productos habitualmente en stock, disponibilidad máxima en menos de 10 días; BP.- Productos disponibles bajo pedido, consulte pedido mínimo y plazo.



4.3.3 OTROS MORTEROS DE FACHADA (Continuación)

Código	Nombre comercial	Tipo de color	Color	Descripción	Volumen (kg)	Clase Logística	Precio €/kg	Precio €/ud	
720229	REVESTIDAN® SATE SLX 5 Textura 0,5 mm	A la carta		Mortero acrílico al siloxano de altas prestaciones para decoración y protección de fachadas.	25	BP	5,11	127,75	
720230		Blanco				A	5,68	142,00	
720231		Colores suaves	Hueso			A	6,05	151,25	
720233			Ladrillo			BP			
720235			Marfil oscuro			A			
720236			Caliza			A			
720238			Arena			BP			
720239			Vainilla			A			
720240			Beige			BP			
720241			Teja			BP			
720242			Rosa			BP			
720244			Verde agua			BP			
720245			Verde hoja			BP			
720246			Gris perla			A			
720247	REVESTIDAN® SATE SLX 10 Textura 1,0 mm					Gris medio			A
720248			Crema			BP			
720250			Rosa suave			BP			
720251			Óxido suave			BP			
720253			Sombra			A			
720254			Gris verdoso			A			
720232		Colores medios	Tierra			A	6,37	159,25	
720234			Ladrillo oscuro			BP			
720237			Marrón			BP			
720243			Óxido			BP			
720249			Siena			BP			
720252			Gris oscuro			A			
720255			Gris azulado			A			
720256			A la carta						BP
720257	REVESTIDAN® SATE SLX 15 Textura 1,5 mm	A la carta		BP	8,33	208,25			



REVESTIDAN SATE SLX



AISLAMIENTO TÉRMICO - DANOTHERM SATE 2

Código	Nombre comercial	Color	Descripción	Volumen (L)	un/palet	Clase Logística	Precio €/L	Precio €/ud		
720258	REVESTIDAN® SATE Fondo	Blanco	Regulador de absorción para los acabados decorativos acrílicos en SATE.	12	33	A	7,96	95,52		
720259		Hueso				A				
720260		Tierra				A				
720261		Ladrillo				C				
720262		Ladrillo oscuro				C				
720263		Marfil oscuro				A				
720264		Caliza				A				
720265		Marrón				C				
720266		Arena				C				
720267		Vainilla				A				
720268		Beige				C				
720269		Teja				C				
720270		Rosa				C				
720271		Óxido				C				
720272		Verde agua				C				
720273		Verde hoja				C				
720274		Gris perla				A				
720275		Gris medio				A				
720276		Crema				C				
720277		Siena				C				
720278		Rosa suave				C				
720279		Óxido suave				C				
720280		Gris oscuro				A				
720281		Sombra				A				
720282		Gris verdoso				A				
720283		Gris azulado				A				
720284		A la carta				BP			9,68	116,16



REVESTIDAN SATE Fondo

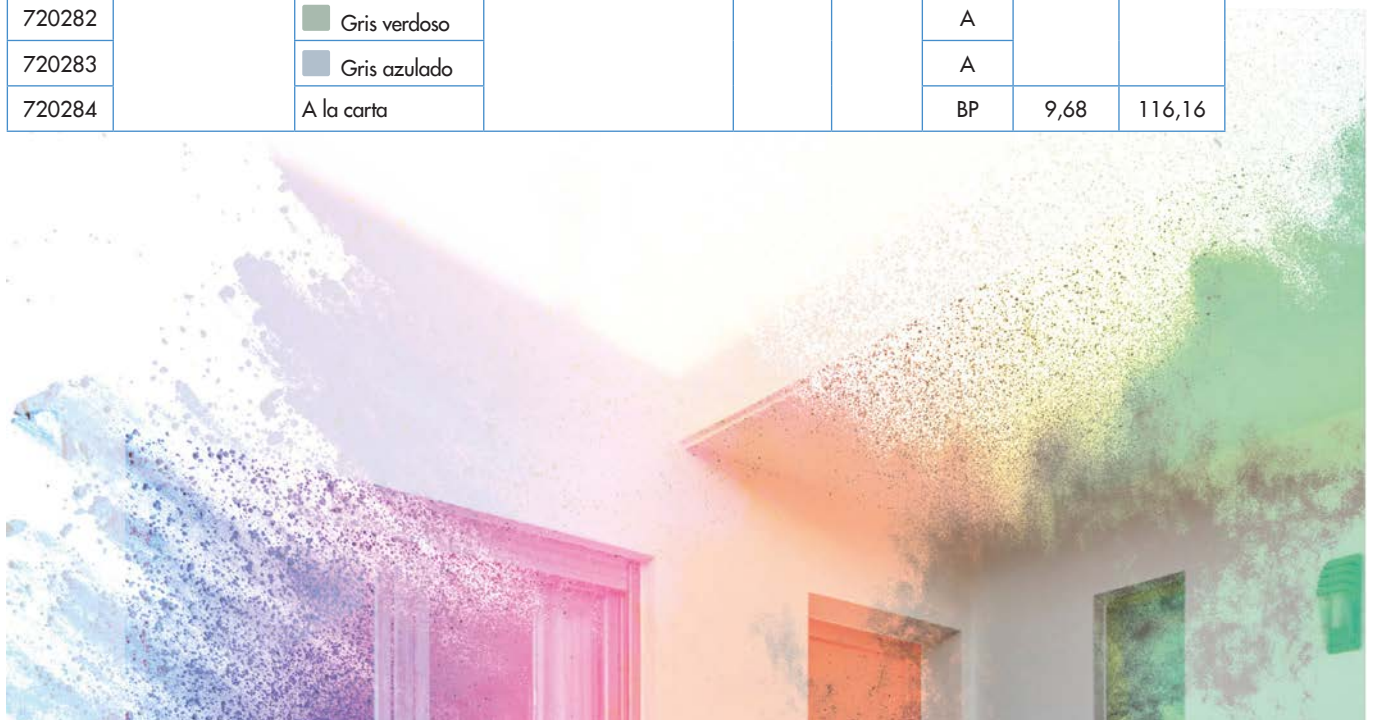

Clase logística

A. - Productos en stock, disponibilidad inmediata; **B.** - Productos en stock, disponibilidad máxima en menos de 5 días.

C. - Productos habitualmente en stock, disponibilidad máxima en menos de 10 días; **BP.** - Productos disponibles bajo pedido, consulte pedido mínimo y plazo.

res, distribuidores y propietarios.

3.1 DANODREN

• DRENAJE VERTICAL CON LÁMINA NODULAR DE HDPE

Código	Nombre comercial	Descripción	Dimensiones (m)	Rollos/palet	Clase Logística	Precio €/m ²
314304	DANODREN® H15	Lámina nodular de polietileno de alta densidad para el drenaje y protección de la impermeabilización	2,10 x 28	6	A	3,50
314302			1,00 x 28	12	C	3,66
314086	DANODREN® H25		2,10 x 20	6	B	4,81
314041	DANODREN® G-20	Lámina nodular de polietileno de alta densidad con nódulos de 20 mm para drenaje de estructuras enterradas sometidas a grandes presiones	2,00 x 20	5	C	12,19

** Suministros en palet completos

3.2 DANODREN PLUS

• DRENAJE VERTICAL CON LÁMINA NODULAR DE HDPE Y GEOTEXTIL

Código	Nombre comercial	Descripción	Dimensiones (m)	Rollos/palet	Clase Logística	Precio €/m ²
314204	DANODREN® H15 PLUS	Lámina nodular de polietileno de alta densidad con geotextil para drenaje	2,10 x 18	6	A	5,55
314202	DANODREN® H25 PLUS		2,10 x 18	6	B	7,66

** Suministros en palet completos

3.3 DRENAJE HORIZONTAL

Código	Nombre comercial	Descripción	Dimensiones (m)	Rollos/palet	Clase Logística	Precio €/m ²
314203	DANODREN® JARDÍN	Lámina nodular de polietileno de alta densidad verde con geotextil para drenajes de cubiertas en sentido horizontal	2,10 x 18	6	A	7,55
314051	DANODREN® R-20	Lámina nodular de polietileno de alta densidad verde con rebosaderos	2,00 x 20	5	C	11,64

** Suministros en palet completos

Código	Nombre comercial	Descripción	Presentación	kg/bobina	ml/camión	Clase Logística	Precio €/ml
315005	TUBODAN® 125	Tubería de drenaje complementario para los productos DANODREN H	Bobinas con fleje de 50 ml incluye manguito de conexión	25	3000	C	7,32
315006	TUBODAN® 160		Bobinas con fleje de 25 ml incluye manguito de conexión	18	2000	C	8,37

DIT: Declaración de Idoneidad Técnica. Productos y sistemas DANOSA que han superado las pruebas de idoneidad técnica, para seguridad y confianza de instaladores, distribuidores y propietarios.

5.3 AUXILIARES DRENAJE

Código	Nombre comercial	Presentación	Clase Logística	Precio
314011	Fijaciones para DANODREN®	cajas de 200 ud	C	0,18 €/ud
710831	Perfil metálico DANODREN®	piezas de 2 m de largo	B	2,36 €/ml

Certificados

(1) Dispone de D.I.T. "ESTERDAN/SELF-DAN/POLYDAN Estructuras Enterradas"



DANODREN H



DANODREN H PLUS



DANODREN JARDÍN



DANODREN R-20



TUBODAN



Fijaciones

3.4 DANOFELT PY

• GEOTEXILES DE POLIÉSTER

Código	Nombre comercial	Descripción	Dimensiones (m)	Clase Logística	Precio €/m ²
710039	DANOFELT® PY 120	Geotextil no tejido de poliéster ligado mecánicamente mediante agujeteado	2,20 x 100	A	1,05
710032			2,20 x 200	B	1,01
710096			1,45 x 52	A	1,44
710030	DANOFELT® PY 150		2,20 x 80	A	1,16
710033			2,20 x 160	A	1,11
710098	DANOFELT® PY 200		1,45 x 52	B	1,82
710034			2,20 x 140	A	1,37
710099			1,45 x 52	C	2,84
710035	DANOFELT® PY 300		2,20 x 100	A	2,18
710441			4,40 x 100	BP	
710037	DANOFELT® PY 500	2,20 x 70	C	3,53	



DANOFELT PY

3.5 DANOFELT PP

• GEOTEXILES DE POLIPROPILENO

Código	Nombre comercial	Descripción	Dimensiones (m)	Clase Logística	Precio €/m ²
710956	DANOFELT® PP 90	Geotextil no tejido termosoldado, 100% de polipropileno. Fibra continua	2,25 x 100	C	1,26
710954	DANOFELT® PP 125		2,25 x 100	C	1,78
710902	DANOFELT® PP 200		2,25 x 100	C	2,73
710957	DANOFELT® PP 300		4,00 x 80	C	3,99



DANOFELT PP

5.9 AUXILIARES GEOTEXTIL

Código	Nombre comercial	Descripción	Dimensiones (m)	Clase Logística	Precio €/m ²
710002	DANECRAN® 100 (Velo de vidrio 100 g)	Capa separadora entre soporte y membrana impermeabilizante	Rollos de 200 x 1m	B	1,24



DANECRAN 100

SISTEMA MURO ENTERRADO MUR I

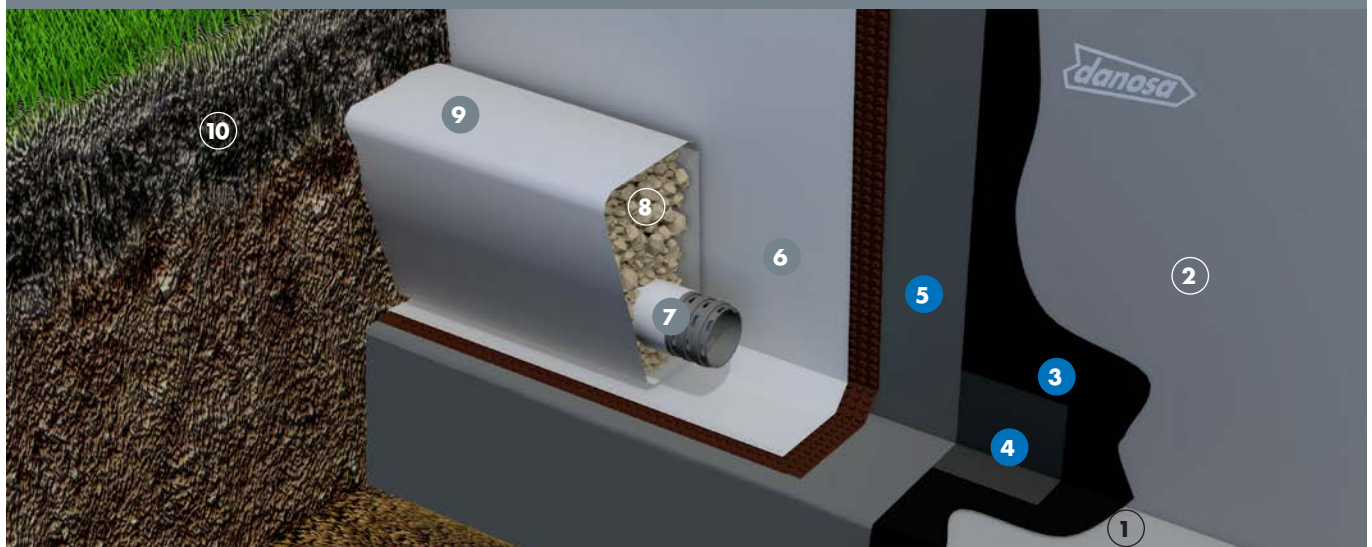

- ① Cimentación
- ② Muro de sótano encofrado a dos caras
- ③ Imprimación bituminosa IMPRIDAN® 100
- ④ Banda de refuerzo E 30 P ELAST
- ⑤ Lámina impermeabilizante ESTERDAN® 30 P ELAST
- ⑥ Capa drenante y filtrante DANODREN® H25 PLUS
- ⑦ Tubería de drenaje TUBODAN®
- ⑧ Relleno de grava filtrante
- ⑨ Capa filtrante geotextil DANOFELT® PY 200
- ⑩ Relleno con tierras

Clase logística

A.- Productos en stock, disponibilidad inmediata; B.- Productos en stock, disponibilidad máxima en menos de 5 días.

C.- Productos habitualmente en stock, disponibilidad máxima en menos de 10 días; BP.- Productos disponibles bajo pedido, consulte pedido mínimo y plazo.



4.1 MORTEROS TÉCNICOS

4.1.1 MORTEROS DE IMPERMEABILIZACIÓN

• MONOCOMPONENTE

Código	Color	Nombre comercial	Descripción	Volumen (kg)	un/palet*	Clase Log.	Precio €/kg	Precio €/saco
350136	Gris	DANOCRET® Protect 100	Membrana cementosa monocomponente impermeable al agua	25	42	A	1,27	31,75
350135	Blanco			25	42	A	1,54	38,50
350248	Gris	DANOCRET® Protect 200	Mortero impermeabilizante de la red capilar del hormigón	20	42	BP	2,12	42,40
350137	Blanco	DANOCRET® Protect 300 Flex	Membrana cementosa monocomponente flexible impermeable al agua	20	42	C	4,38	87,60
350247	Gris			20	42	A		
350181				5	4	A	5,15	25,75
350139	Gris	ARGOTEC® Obturador	Mortero ultrarápido para taponamiento de vías de agua	20	42	BP	1,43	28,60
350184				5	4	A	1,66	8,30



DANOCRET Protect 300 Flex



ARGOTEC Obturador

* Artículos en venta por cajas y pallets completos

• BICOMPONENTE

Código	Nombre comercial	Descripción	Volumen (kg)	un/palet	Clase Logística	Precio €/kg	Precio €/ud
799972 + 799973	KIT DANOCRET® Protect 400 Flex COMP. A+B NUEVO	Membrana cementosa bicomponente flexible impermeable al agua	25	42	A	4,44	110,90
799972**	DANOCRET® Protect 400 Flex COMP. A NUEVO		20	42	A	1,92	38,40
799973**	DANOCRET® Protect 400 Flex COMP. B NUEVO		5	42	A	14,50	72,50
721001	DANOCRET® Protect 500 Flex Gris	Membrana cementosa bicomponente flexible impermeable al agua con muy alta capacidad de puenteo de fisuras y buena adherencia	15	24	A	7,01	105,15
721005 + 721006	KIT DANOCRET® Protect 500 Flex COMP. A+B	Membrana cementosa bicomponente flexible impermeable al agua con muy alta capacidad de puenteo de fisuras y buena adherencia	30	42	A	6,29	188,70
721005**	DANOCRET® Protect 500 Flex COMP. A		20	42	A	1,92	38,40
721006**	DANOCRET® Protect 500 Flex COMP. B		10	42	A	15,03	150,30
796021	DANOCRET® Protect 600 SuperFlex NUEVO	Membrana cementosa bicomponente impermeable al agua de gran flexibilidad extraordinaria capacidad de puenteo de fisuras, muy alta adherencia	15	24	A	13,57	203,55



DANOCRET Protect 400 Flex Comp. A+B



DANOCRET Protect 600 SuperFlex

** Los dos componentes se venden de manera conjunta.



4.1.2 MORTEROS TÉCNICOS APLICACIONES ESPECIALES

Código	Nombre comercial	Descripción	Volumen (kg)	un/palet*	Clase Log.	Precio €/kg	Precio €/saco
720091	ARGOTEC® Fixtherm Ready NUEVO	Mortero listo al uso para fijación y revestimiento de placas de XPS, EPS y lanas para sistema SATE	25	27	C	3,15	78,75
350127	ARGOTEC® Fixtherm NetZero	Mortero de fijación y revestimiento de placas de XPS, EPS y lanas para sistema SATE	25	40	A	1,27	31,75
350121	ARGOTEC® Fixtherm Élite Gris	Mortero para fijar y proteger aislamiento EPS y lanas en sistema SATE	25	40	A	0,78	19,50
350314	ARGOTEC® Fixtherm Élite Blanco NUEVO		25	40	C	0,82	20,50
350241	REVESTIDAN® SATE Mineral	Acabado mineral extrafino para SATE y renovación de fachadas	25	56	BP	0,93	23,25
350196	ARGOTEC® Termo-acústico Gris	Colocación paneles aislamiento térmico de lanas minerales	25	56	C	0,45	11,25
350141	ARGOTEC® Refractario Gris	Mortero refractario para obras expuestas a altas temperaturas	25	40	C	0,83	20,75
350183			5	4	C	1,24	6,20
350140	ARGOTEC® Rápido Gris	Mortero con cemento de fraguado rápido	25	56	C	0,72	18,00
350182			5	4	C	0,94	4,70

* Artículos en venta por cajas y pallets completos



ARGOTEC® Fixtherm NetZero



REVESTIDAN® SATE Mineral

Código	Nombre comercial	Descripción	Volumen (kg)	Clase Logística	Precio €/kg	Precio €/bote
350246	ARGOTEC® Hermetic	Membrana cementosa hermética al aire para edificios de consumo casi nulo y Passivhaus	4	C	15,14	60,56
311161	DANOCRET® Parking	Aglomerado asfáltico	25	C	1,38	34,50



ARGOTEC® Hermetic

4.1.3 MORTEROS DE ANCLAJE

Código	Nombre comercial	Descripción	Volumen (kg)	un/palet*	Clase Log.	Precio €/kg	Precio €/saco
350133	ARGOTEC® Grout 50 Gris	Mortero fluido, sin retracción, rellenos/ anclajes, 20 mm < e < 80 mm. > 55 MPa 28 días.	25	56	C	0,83	20,75
350132	ARGOTEC® Grout 50 Rápido Gris	Mortero fluido, sin retracción, rellenos/ anclajes, 20 mm < e < 80 mm. > 50 MPa 24 horas.	25	56	BP	1,43	35,75
350130	ARGOTEC® Grout 50 Élite Gris	Mortero fluido, sin retracción, rellenos/ anclajes, 20 mm < e < 80 mm. > 70 MPa 28 días.	25	56	C	1,33	33,25
350259	ARGOTEC® Grout 100 Élite Gris	Mortero fluido, sin retracción, rellenos/ anclajes, 20 mm < e < 80 mm. > 10 MPa 28 días.	25	56	BP	1,88	47,00



ARGOTEC® Grout 50 Élite

Fabricado SOLO con Cemento Sulforresistente

Clase logística

A.- Productos en stock, disponibilidad inmediata; B.- Productos en stock, disponibilidad máxima en menos de 5 días.

C.- Productos habitualmente en stock, disponibilidad máxima en menos de 10 días; BP.- Productos disponibles bajo pedido, consulte pedido mínimo y plazo.



4.1.4 MORTEROS PARA REPARACIÓN DE HORMIGÓN

Código	Nombre comercial	Descripción	Volumen (kg)	un/palet*	Clase Log.	Precio €/kg	Precio €/saco
350245	ARGOTEC® Pasivador	Mortero anticorrosión y capa de adherencia para las armaduras del hormigón	4	-	A	8,05	32,20
350125	ARGOTEC® Cosmético R2 Gris	Mortero para reparación cosmética del hormigón	25	56	C	1,35	33,75
350126	ARGOTEC® Cosmético R2 Blanco		25	56	BP	1,50	37,50
350142	ARGOTEC® Reparación R3 Gris	Mortero fixotrópico reparación de hormigón clase R3 EN 1504-3.	25	56	C	1,03	25,75
350180			5	4	C	1,85	9,25
350198	ARGOTEC® Reparación R4	Mortero fixotrópico reparación hormigón clase R4 UNE EN 1504-3.	25	56	C	1,28	32,00
350145	ARGOTEC® Reparación R4 Rápido Gris	Mortero fixotrópico reparación hormigón clase R4 de fraguado rápido >20 MPa 24h EN 1504-3.	25	56	C	1,79	44,75
350144	ARGOTEC® Reparación R4 Fluido	Mortero fluido reparación de hormigón clase R4 UNE EN 1504-3. Pavimentos 5-50 mm	25	56	C	1,82	45,50



ARGOTEC Pasivador



ARGOTEC Cosmético R2



ARGOTEC Reparación R3

4.2 MORTEROS AUTONIVELANTES

4.2.2 MORTEROS AUTONIVELANTES ÉLITE

Código	Nombre comercial	Descripción	Volumen (kg)	un/palet*	Clase Log.	Precio €/kg	Precio €/saco
350185	ARGONIV® 020 Élite Gris	Mortero autonivelante CT C35 F10. 0 mm < e < 10 mm. Secado rápido.	5	4	C	1,52	7,60
350019			25	56	C	1,35	33,75
350020	ARGONIV® 120 Élite Gris	Mortero autonivelante CT C35 F10. 10 mm < e < 40 mm. Secado rápido.	25	56	C	0,94	23,50
350022	ARGONIV® 420 Élite Gris	Mortero autonivelante CT C40 F11. 20 mm < e < 80 mm. Secado rápido.	25	56	BP	0,80	20,00



ARGONIV 020 Élite

Norma **UNE-EN 13813** para Morteros autonivelantes.

Este producto precisa de una capacitación mínima para ejecutar las partidas de obra correctamente. Consulte al Dpto. Técnico de Danosa.

* Artículos en venta por cajas y pallets completos



4.3 REVESTIMIENTO DE FACHADAS

4.3.1 GAMA REVESTIMIENTOS

Código	Nombre comercial	Descripción	Volumen (kg)	un/palet	Clase Logística	Precio €/kg	Precio €/ud
350029	ARGOREV® HCF Extra Blanco	Revoco hidrofugado Capa Fina CSIV W2	25	56	C	0,25	6,25
350030	ARGOREV® HCF Élite Blanco	Revoco hidrofugado Capa Fina extra liso CSIV W2	25	56	BP	0,44	11,00
350032	ARGOREV® HCG Extra Blanco	Revoco hidrofugado Capa Gruesa CSIV W2	25	56	C	0,26	6,50
350036	ARGOREV® HCG PRO GRX Gris	Revoco hidrofugado Capa Gruesa proyectable GP CSIII W2	25	56	C	0,23	5,75
350034	ARGOREV® HCG PRO GRX Blanco	Revoco hidrofugado Capa Gruesa proyectable GP CSIII W2	25	56	C	0,24	6,00

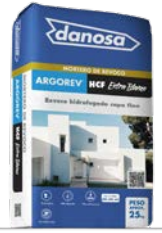

ARGOREV HCF Extra Blanco



ARGOREV HCG PRO GRX

Fabricado SOLO con Cemento Sulforresistente

4.3.2 GAMA MONOCAPAS

Código	Nombre comercial	Descripción	Volumen (kg)	un/palet	Clase Logística	Precio €/kg	Precio €/ud
S/color	ARGOREV® Raspado Blanco, Hueso, Beige, Arena, Terrano, Gris, Gris 03 y Gris 13	Mortero monocapa acabado raspado (OC) CSIII W2	25	56	C	0,42	10,50
S/color	ARGOREV® Raspado Resto de colores		25	56	BP		
S/color	ARGOREV® Raspado Voje, Verde y Azul		25	56	BP		
S/color	ARGOREV® Impreso	Mortero monocapa acabado labrado (CR) CSIII W2	25	56	BP	0,43	10,75
S/color	ARGOREV® Piedra (Verde solicitar precio)	Mortero monocapa acabado piedra (OC) CSIII W2	25	56	C	0,49	12,25

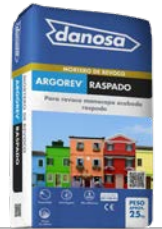

ARGOREV Raspado

4.3.3 OTROS MORTEROS DE FACHADA

Código	Nombre comercial	Descripción	Volumen (kg)	un/palet	Clase Logística	Precio €/kg	Precio €/ud
S/color	ARGOREV® Tematización	Mortero fixotrópico para tematización GP CSIV W2	25	56	C	0,57	14,25
350027	ARGOREV® Cal Albaicín	Mortero de enlucido mixto portland y cal aérea	20	56	BP	1,04	20,80
350244	ARGOREV® Cal Élite	Mortero de revoco de cal hidráulica	20	56	BP	1,06	21,20

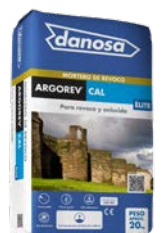

ARGOREV Cal Élite

Clase logística

A.- Productos en stock, disponibilidad inmediata; **B.**- Productos en stock, disponibilidad máxima en menos de 5 días.

C.- Productos habitualmente en stock, disponibilidad máxima en menos de 10 días; **BP.**- Productos disponibles bajo pedido, consulte pedido mínimo y plazo.



4.3.3 OTROS MORTEROS DE FACHADA (Continuación)

Código	Nombre comercial	Tipo de color	Color	Descripción	Volumen (kg)	Clase Logística	Precio €/kg	Precio €/ud			
720038	REVESTIDAN® SATE Acrílico 5 Textura 0,5 mm	Blanco		Revestimiento decorativo de altas prestaciones en resina acrílica, para la decoración en acabados SATE.	25	BP	5,25	131,25			
720039		Colores suaves				BP	5,50	137,50			
720040		Colores medios				BP	5,75	143,75			
720200		A la carta				BP	6,23	155,75			
720201	REVESTIDAN® SATE Acrílico 10 Textura 1,0 mm	Blanco				A	4,40	110,00			
720202		Hueso				A	4,42	110,50			
720204		Ladrillo				BP					
720206		Marfil oscuro				A					
720207		Caliza				A					
720209		Arena				BP					
720210		Vainilla				A					
720211		Beige				BP					
720212		Teja				BP					
720213		Rosa	Colores suaves			BP					
720215		Verde agua				BP					
720216		Verde hoja				BP					
720217		Gris perla				A					
720218		Gris medio				A					
720219		Crema				BP					
720221		Rosa suave				BP					
720222		Óxido suave				BP					
720224		Sombra				A					
720225		Gris verdoso				A					
720203		Colores medios	Tierra						A	4,76	119,00
720205			Ladrillo oscuro						BP		
720208			Marrón						BP		
720214			Óxido						BP		
720220	Siena					BP					
720223	Gris oscuro			A							
720226	Gris azulado			A							
720227	A la carta			BP	6,23	155,75					
720068	REVESTIDAN® SATE Acrílico 15 Textura 1,5 mm	Blanco		BP	5,25	131,25					
720067		Colores suaves		BP	5,50	137,50					
720069		Colores medios		BP	5,75	143,75					
720228		A la carta		BP	6,23	155,75					



REVESTIDAN SATE Acrílico



Código	Nombre comercial	Tipo de color	Color	Descripción	Volumen (kg)	Clase Logística	Precio €/kg	Precio €/ud	
720229	REVESTIDAN® SATE SLX 5 Textura 0,5 mm	A la carta		Mortero acrílico al siloxano de altas prestaciones para decoración y protección de fachadas.	25	BP	5,11	127,75	
720230		Blanco				A	5,68	142,00	
720231		Colores suaves	Hueso			A	6,05	151,25	
720233			Ladrillo			BP			
720235			Marfil oscuro			A			
720236			Caliza			A			
720238			Arena			BP			
720239			Vainilla			A			
720240			Beige			BP			
720241			Teja			BP			
720242			Rosa			BP			
720244			Verde agua			BP			
720245			Verde hoja			BP			
720246			Gris perla			A			
720247	REVESTIDAN® SATE SLX 10 Textura 1,0 mm					Gris medio			A
720248			Crema			BP			
720250			Rosa suave			BP			
720251			Óxido suave			BP			
720253			Sombra			A			
720254		Gris verdoso	A						
720232		Colores medios	Tierra			A	6,37	159,25	
720234			Ladrillo oscuro			BP			
720237			Marrón			BP			
720243			Óxido			BP			
720249			Siena			BP			
720252			Gris oscuro			A			
720255			Gris azulado			A			
720256		A la carta				BP	7,94	198,50	
720257	REVESTIDAN® SATE SLX 15 Textura 1,5 mm	A la carta		BP	8,33	208,25			



REVESTIDAN SATE SLX

Clase logística

A. - Productos en stock, disponibilidad inmediata; **B.** - Productos en stock, disponibilidad máxima en menos de 5 días.

C. - Productos habitualmente en stock, disponibilidad máxima en menos de 10 días; **BP.** - Productos disponibles bajo pedido, consulte pedido mínimo y plazo.



Código	Nombre comercial	Color	Descripción	Volumen (L)	un/palet	Clase Logística	Precio €/L	Precio €/ud		
720258	REVESTIDAN® SATE Fondo	Blanco	Regulador de absorción para los acabados decorativos acrílicos en SATE.	12	33	A	7,96	95,52		
720259		Hueso				A				
720260		Tierra				A				
720261		Ladrillo				C				
720262		Ladrillo oscuro				C				
720263		Marfil oscuro				A				
720264		Caliza				A				
720265		Marrón				C				
720266		Arena				C				
720267		Vainilla				A				
720268		Beige				C				
720269		Teja				C				
720270		Rosa				C				
720271		Óxido				C				
720272		Verde agua				C				
720273		Verde hoja				C				
720274		Gris perla				A				
720275		Gris medio				A				
720276		Crema				C				
720277		Siena				C				
720278		Rosa suave				C				
720279		Óxido suave				C				
720280		Gris oscuro				A				
720281		Sombra				A				
720282		Gris verdoso				A				
720283		Gris azulado				A				
720284		A la carta				BP			9,68	116,16



REVESTIDAN SATE Fondo

4.4 ADHESIVOS CEMENTOSOS

4.4.2 ADHESIVOS CEMENTOSOS ÉLITE

Código	Color	Nombre comercial	Descripción	kg/saco	un/palet*	Clase Log.	Precio €/kg	Precio €/saco
350005	Gris	ARGOCOLA® Élite 100	Adhesivo cementoso C1T . Porcelánico interiores.	25	56	C	0,31	7,75
350179				5	4	C	0,68	3,40
350004	Blanco	ARGOCOLA® Élite 200	Adhesivo cementoso C1TE . Porcelánico interiores y piscinas.	25	56	C	0,36	9,00
350006	Blanco			25	56	C	0,48	12,00
350178	Blanco	ARGOCOLA® Élite 300	Adhesivo cementoso C2TE flexible. Porcelánico interiores y exteriores.	5	4	C	0,97	4,85
350008	Gris			25	56	C	0,47	11,75
350007	Blanco	ARGOCOLA® Élite 400	Adhesivo cementoso C2FTES1 rápido tixotrópico flexible.	25	56	C	0,53	13,25
350010	Gris			25	56	C	1,40	35,00
350310	Gris	ARGOCOLA® Élite 500	Adhesivo cementoso C2TES1 deformable. Porcelánico interiores y exteriores.	25	56	C	0,89	22,25
350011	Blanco			25	56	C	0,91	22,75
350197	Blanco	ARGOCOLA® Élite 600	Adhesivo cementoso C2TES2 muy deformable. Porcelánico interiores y exteriores.	25	56	C	1,72	43,00



ARGOCOLA Élite 200



ARGOCOLA Élite 600

Norma **UNE 138002** de Reglas generales para la ejecución de revestimientos con baldosas cerámicas por adhesión, que complementa a la **UNE EN 12004** de Adhesivos para baldosas cerámicas.





¿CÓMO ELEGIR EL ADHESIVO CEMENTOSO MÁS ADECUADO?

- 1 ¿QUÉ VOY A PEGAR? - Elección de la cerámica
- 2 ¿DÓNDE LO VOY A PEGAR? - Determinación del soporte
- 3 COLOCACIÓN DE LA CERÁMICA - UNE EN 12004 y UNE 138002

GAMA ARGOCOLA ÉLITE

UNE EN 12004 y UNE 138002			Aplicación interior					
Absorción	Formato cerámica cm		Sobre pared			Sobre suelo		
	Soporte		< 30	< 90	> 90	< 30	< 90	> 90
> 3%	Cerámica gran formato Cartón yeso Paneles base cemento	Calefacción radiante	Argocola Élite 200 C1TE	Argocola Élite 300 C2TE	Argocola Élite 500 C2TES1	Argocola Élite 200 C1TE	Argocola Élite 300 C2TE	Argocola Élite 500 C2TES1
			Argocola Élite 300 C2TE	Argocola Élite 500 C2TES1	Argocola Élite 600 C2TES2	Argocola Élite 300 C2TE	Argocola Élite 500 C2TES1	Argocola Élite 600 C2TES2
			Argocola Élite 300 C2TE	Argocola Élite 500 C2TES1	Argocola Élite 600 C2TES2	Argocola Élite 200 C1TE	Argocola Élite 500 C2TES1	Argocola Élite 600 C2TES2
	Mortero	Calefacción radiante	Argocola Élite 300 C2TE	Argocola Élite 500 C2TES1	Argocola Élite 600 C2TES2	Argocola Élite 300 C2TE	Argocola Élite 500 C2TES1	Argocola Élite 600 C2TES2
			Argocola Élite 300 C2TE	Argocola Élite 500 C2TES1	Argocola Élite 600 C2TES2	Argocola Élite 200 C1TE	Argocola Élite 500 C2TES1	Argocola Élite 600 C2TES2
< 3%	Cerámica gran formato Cartón yeso Paneles base cemento	Calefacción radiante	Argocola Élite 300 C2TE	Argocola Élite 500 C2TES1	Argocola Élite 600 C2TES2	Argocola Élite 200 C1TE	Argocola Élite 500 C2TES1	Argocola Élite 600 C2TES2
			Argocola Élite 300 C2TE	Argocola Élite 500 C2TES1	Argocola Élite 600 C2TES2	Argocola Élite 300 C2TE	Argocola Élite 500 C2TES1	Argocola Élite 600 C2TES2
			Argocola Élite 300 C2TE	Argocola Élite 500 C2TES1	Argocola Élite 600 C2TES2	Argocola Élite 200 C1TE	Argocola Élite 500 C2TES1	Argocola Élite 600 C2TES2
	Mortero	Calefacción radiante	Argocola Élite 300 C2TE	Argocola Élite 500 C2TES1	Argocola Élite 600 C2TES2	Argocola Élite 300 C2TE	Argocola Élite 500 C2TES1	Argocola Élite 600 C2TES2
			Argocola Élite 300 C2TE	Argocola Élite 500 C2TES1	Argocola Élite 600 C2TES2	Argocola Élite 200 C1TE	Argocola Élite 500 C2TES1	Argocola Élite 600 C2TES2
Hormigón Azulejo / Gres Madera tipo TECH P5	Calefacción radiante	Argocola Élite 300 C2TE	Argocola Élite 500 C2TES1	Argocola Élite 600 C2TES2	Argocola Élite 300 C2TE	Argocola Élite 500 C2TES1	Argocola Élite 600 C2TES2	

UNE EN 12004 y UNE 138002			Aplicación exterior					
Absorción	Formato cerámica cm		Sobre pared			Sobre suelo		
	Soporte		< 30	< 90	> 90	< 30	< 90	> 90
> 3%	Paneles base cemento Mortero Hormigón Azulejo / Gres	Calefacción radiante	Argocola Élite 300 C2TE	Argocola Élite 500 C2TES1	Argocola Élite 600 C2TES2	Argocola Élite 300 C2TE	Argocola Élite 500 C2TES1	Argocola Élite 600 C2TES2
			Argocola Élite 300 C2TE	Argocola Élite 500 C2TES1	Argocola Élite 600 C2TES2	Argocola Élite 300 C2TE	Argocola Élite 500 C2TES1	Argocola Élite 600 C2TES2
			Argocola Élite 300 C2TE	Argocola Élite 500 C2TES1	Argocola Élite 600 C2TES2	Argocola Élite 300 C2TE	Argocola Élite 500 C2TES1	Argocola Élite 600 C2TES2
			Argocola Élite 300 C2TE	Argocola Élite 500 C2TES1	Argocola Élite 600 C2TES2	Argocola Élite 300 C2TE	Argocola Élite 500 C2TES1	Argocola Élite 600 C2TES2
< 3%	Paneles base cemento Mortero Hormigón Azulejo / Gres	Calefacción radiante	Argocola Élite 500 C2TES1	Argocola Élite 600 C2TES2	Argocola Élite 300 C2TE	Argocola Élite 500 C2TES1	Argocola Élite 600 C2TES2	
			Argocola Élite 500 C2TES1	Argocola Élite 600 C2TES2	Argocola Élite 300 C2TE	Argocola Élite 500 C2TES1	Argocola Élite 600 C2TES2	
			Argocola Élite 500 C2TES1	Argocola Élite 600 C2TES2	Argocola Élite 300 C2TE	Argocola Élite 500 C2TES1	Argocola Élite 600 C2TES2	

4 CODIFICACIÓN DE ADHESIVOS - UNE EN 12004

C

Sigla de definición del tipo de adhesivo para la colocación de baldosas cerámicas con capa fina:

C: Adhesivo cementoso
D: Adhesivo con dispersión
R: Adhesivo de resinas de reacción

1/2

Referencia a la adherencia

1: Adherencia Normal
2: Adherencia Mejorada

Adherencia	C1	C2
	Superior o igual a (N/mm ²)	
Inicial	0,5	1
Agua	0,5	1
Calor	0,5	1
Hielo/deshielo	0,5	1
Tiempo abierto 20 min.	0,5	0,5

F

Adhesivo cementoso de fraguado rápido (adherencia mínima 0,5 N/mm² antes de 24h)

T

Deslizamiento reducido (máximo 0,5 mm)

E

Tiempo abierto ampliado (mínimo 30 min.)

S1

Deformable (deformabilidad igual o mayor a 2,5 mm e inferior a 5 mm)

S2

Muy deformable (deformabilidad igual o superior a 5 mm)

Clase logística





















A.- Productos en stock, disponibilidad inmediata; B.- Productos en stock, disponibilidad máxima en menos de 5 días.
C.- Productos habitualmente en stock, disponibilidad máxima en menos de 10 días; BP.- Productos disponibles bajo pedido, consulte pedido mínimo y plazo.



4.5 MORTEROS DE REJUNTADO























• MORTEROS DE REJUNTADO (5 kg)

Código	Color	Nombre comercial	Descripción	kg/saco	un/caja*	Clase Log.	Precio €/kg	Precio €/saco
350173	 Grafito	ARJUNT® Universal 	Mortero de rejuntado. Junta Universal (2-15 mm)	5	4	C	1,44	7,20
350174	 Perla							
350200	 Plata							
350167	 Blanco							
350201	 Marfil							
350202	 Fresno							
350176	 Cotto							
350207	 Pergamón							
350166	 Siena							
350199	 Antracita							
350203	 Salmón							
350204	 Ocre							
350208	 Canela							
350177	 Marrón							
350171	 Negro							
350172	 Rojo							
350205	 Menta							
350206	 Azul							
350170	 Chocolate							
350209	 Moka							
							2,13	10,65



• MORTEROS DE REJUNTADO (20 kg)

Código	Color	Nombre comercial	Descripción	kg/saco	un/palet*	Clase Log.	Precio €/kg	Precio €/saco
350189	 Grafito	ARJUNT® Universal 	Mortero de rejuntado. Junta Universal (2-15 mm)	20	48	BP	0,90	18,00
350175	 Perla							
350211	 Plata							
350168	 Blanco							
350212	 Marfil							
350213	 Fresno							
350214	 Cotto							
350220	 Pergamón							
350221	 Siena							
350210	 Antracita							
350215	 Salmón							
350217	 Ocre							
350222	 Canela							
350223	 Marrón							
350187	 Negro							
350216	 Rojo							
350218	 Menta							
350219	 Azul							
350224	 Chocolate							
350225	 Moka							
							1,02	20,40
							1,31	26,20

* Artículos en venta por cajas y pallets completos



4.6 MORTEROS DE ALBAÑILERÍA

Código	Nombre comercial	Descripción	kg/saco	un/palet*	Clase Log.	Precio €/kg	Precio €/saco
350084	ARGOSEC® M-7.5 B Gris	Fábrica y enfoscados de ladrillo y bloque.	25	56	C	0,17	4,25
350080	ARGOSEC® M-7.5 A Blanco	Fábrica de ladrillo y bloque.	25	56	C	0,19	4,75
350086	ARGOSEC® M-25 Élite Gris	Enfoscados estructurales proyectados baja retracción.	25	56	C	0,32	8,00
350082	ARGOSEC® Cal Albaicín	Mortero base de cal aérea. Fábrica y enfoscados.	25	56	C	0,28	7,00
350083	ARGOSEC® Cal Élite	Mortero base de cal hidráulica. Fábrica y enfoscados.	25	56	BP	0,74	18,50



ARGOSEC M-25 Élite

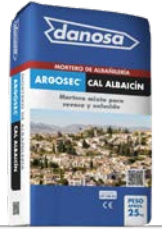

ARGOSEC Cal Albaicín



Fabricado SOLO con Cemento Sulforresistente

SOLUCIONES CON MORTEROS

IMPERMEABILIZACIÓN DE BALCONES Y TERRAZAS

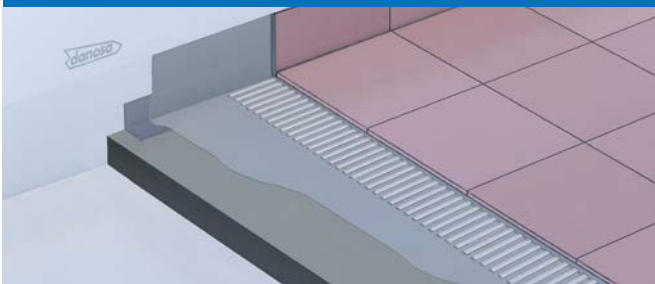

SISTEMA TPP6

MURO FLEXORRESISTENTE PEGADO



SISTEMA MUR4

RELLENO PARA ANCLAJES ESTRUCTURALES



SISTEMA ANC1

ARGOTEC® GROUT

DEPÓSITOS DE AGUA POTABLE



SISTEMA DEP4

DANOCRET® PROTECT FLEX

REPARACIÓN DE PAVIMENTOS DE HORMIGÓN BACHEADO



SISTEMA REP1

ARGOTEC® REPARACIÓN/COSMÉTICO

REHABILITACIÓN DE ESTRUCTURAS DE HORMIGÓN DETERIORADAS



SISTEMA REP2

ARGOTEC® REPARACIÓN R4/PASIVADOR

Clase logística

A.- Productos en stock, disponibilidad inmediata; B.- Productos en stock, disponibilidad máxima en menos de 5 días.

C.- Productos habitualmente en stock, disponibilidad máxima en menos de 10 días; BP.- Productos disponibles bajo pedido, consulte pedido mínimo y plazo.



5.5. ILUMINACIÓN NATURAL Y EVACUACIÓN DE HUMOS

5.5.1 DANOSA DOMES

5.5.1.1 KITS COMPLETOS

Incluye tornillería para instalación



Formato kit DOMES

Incluye tornillería para instalación



DANOLIGHT® (Iluminación)

Claraboya fija con cúpula y valva de metacrilato, con zócalo de poliéster reforzado. Producto para iluminación natural



DANOEXIT® (Salida a cubierta)

Claraboya practicable con cúpula y valva de metacrilato, con zócalo de poliéster reforzado. Producto para iluminación natural y acceso a cubierta



DANOVENT® MANUAL (Ventilación)

Claraboya practicable con cúpula y valva de metacrilato, con zócalo de poliéster reforzado. Producto para iluminación natural y ventilación, mediante apertura manual por manivela

Hueco forjado (mm)	Código	Clase Logística	Precio €/ud
600 x 600	555001	B	207,97
700 x 700	555002	B	223,43
700 x 1000	555006	B	261,67
800 x 800	555003	B	237,05
900 x 1200	555009	C	302,51
1000 x 1000	555005	B	275,86
1200 x 1200	555010	C	368,54
2000 x 2000	555016	C	672,48

Código	Clase Logística	Precio €/ud
-	-	-
555104	B	382,76
555101	B	354,76
555105	C	431,27
555103	B	402,19
-	-	-
-	-	-

Código	Clase Logística	Precio €/ud
555201	B	326,03
555202	B	341,92
555206	B	380,59
555203	B	356,60
555207	C	422,14
555205	B	397,23
-	-	-
-	-	-

Para otras medidas, consultar. Pedido **mínimo de 50 uds.**

KIT TORNILLERÍA DOMES (Cód. 555801) 22,39 €/ud

Incluye 8 juegos de tornillo, tapón y arandela

Clase logística B

DANOVENT® Eléctrico (Ventilación)

Claraboya practicable para ventilación mediante apertura eléctrica por motor

Hueco forjado (mm)	Código	Clase Logística	Precio €/ud
1000 x 1000	555305	BP	543,34



PRODUCTOS COMPLEMENTARIOS



Formato KIT CÚPULAS. Incluye tornillería para instalación

• 5.5.1.2 CÚPULAS

Elemento superior de la claraboya, transmisor de la luz natural, termoconformado a partir de una plancha de metacrilato de 3 mm de espesor en color hielo.

Dimensiones (mm)	Código	Clase Logística	Precio cúpula €/ud	ud/pack
600 x 600	553008	B	55,22	10
700 x 700	553010	B	60,85	10
700 x 1000	553031	B	75,74	5
800 x 800	553012	B	67,33	5
900 x 1200	553032	C	94,29	5
1000 x 1000	553001	B	85,37	5
1200 x 1200	553002	C	129,71	5
2000 x 2000	553007	C	278,71	5



Formato KIT VALVAS. Incluye tornillería para instalación

• 5.5.1.3 VALVAS

Elemento superior que se instala bajo la cúpula para crear una cámara intermedia y evitar condensaciones. Se fabrica por termoconformado a partir de una plancha de metacrilato de 3 mm de espesor.

Código	Clase Logística	Precio pack valva €/ud	ud/pack
553099	B	50,99	10
553100	B	55,56	10
553118	B	69,94	5
553101	B	61,73	5
553120*	C	86,62	5
553093	B	74,84	5
553094*	C	120,24	5
553098*	C	259,74	5

*Se suministran en palets y no en cajas.



5.5.2 GAMA PLUS

Iluminación natural para Cubierta Deck

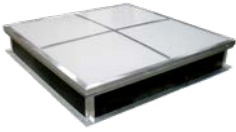

DANOLIGHT® PLUS (Iluminación natural)

Lucernario para iluminación natural con zócalo de chapa galvanizada.

Hueco forjado (mm)	Código	ud/camión	Clase Logística	Precio €/ud
1500 x 1500	554344	36	BP	853,32
2000 x 2000	554346	36	BP	985,72
1000 x 2000	554361	72	BP	804,02
2000 x 3000	554365	24	BP	1087,8

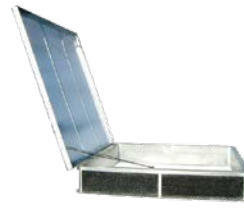

DANOEXIT® Plus (Salida a cubierta)

Claraboya con sistema de apertura manual para acceder a cubierta con ayuda de unos amortiguadores telescópicos.

Hueco forjado (mm)	Código	Clase Logística	Precio €/ud
1000 x 1000	554259	BP	1066,28

OPCIONES DANOSA GAMA PLUS

	Dimensiones	Zócalo blanco			Reja anticaída		
		Código	Clase Logística	Precio €/ud	Código	Clase Logística	Precio €/ud
Según medidas del kit	1500 x 1500	554424	BP	96,51	554408	BP	191,27
	2000 x 2000	554448	BP	123,59	554410	BP	213,12
	2000 x 3000	554430	BP	142,02	554378	BP	245,91



Para otras medidas, consultar. Pedido **mínimo de 40 uds.**



Clase logística

A.- Productos en stock, disponibilidad inmediata; **B.**- Productos en stock, disponibilidad máxima en menos de 5 días.

C.- Productos habitualmente en stock, disponibilidad máxima en menos de 10 días; **BP.**- Productos disponibles bajo pedido, consulte pedido mínimo y plazo.

CARTA DE SERVICIO

Desde DANOSA tenemos un compromiso que cumplir con nuestros clientes, y por ello les detallamos los niveles de servicio a los que nos comprometemos, así como las acciones que llevaríamos a cabo en caso de que, por la razón que fuere, no fuésemos capaces de prestar dicho servicio.

Estos niveles son lo que prestamos desde nuestra fábrica de Fontanar (Guadalajara).

MADRID Y GUADALAJARA

Los pedidos recibidos antes de las 17:00h se entregan al día siguiente.

RESTO DE LA PENÍNSULA

24 toneladas | Los pedidos recibidos hoy día "D", hasta las 15:00h, se cargan en D+1 y se entregan en D+2.

De 4 a 16 toneladas | Los pedidos recibidos hoy día "D", hasta las 15:00h, se cargan máximo en D+2, entregándose en D+3 máximo.

Menos de 4 toneladas | Los pedidos recibidos hoy día "D" antes de las 17:30h, se cargan en D+1 y se entregan en D+3 o en el caso de pequeñas poblaciones D+4.

Si por cualquier motivo no pudiésemos cumplir con este compromiso, nuestro Departamento de Atención al Cliente les informará telefónicamente durante el D+1.

CLASIFICACIÓN LOGÍSTICA DE LOS PRODUCTOS

Hace referencia a su disponibilidad, encontrándose identificada en la tarifa de precios.

Productos A | Productos en stock, disponibilidad inmediata

Productos B | Productos en stock, disponibilidad máxima en menos de 5 días laborables

Productos C | Productos habitualmente en stock, disponibilidad máxima en menos de 10 días laborables

Productos BP | Productos disponibles bajo pedido, consulte nuestro pedido mínimo y plazo

En el caso de pedidos con productos de diferente clasificación logística, la disponibilidad vendrá determinada, como máximo, por el producto con el plazo más amplio.

Condiciones de la venta anexas a esta tarifa España

- 1 - Ámbito y caducidad: Toda la comercialización de los productos ARGOS durante 2024 se regirán según esta tarifa de precios.
 - 2 - Estos precios son IVA no incluido.
 - 3 - En la columna "stock" se expresa que productos están disponibles y cuales se fabrican bajo pedido.
 - 4 - El plazo de suministro en destino 25TN será de 72 horas desde el pedido. Reparto 96 horas mínimo 1500 €+ IVA.
 - 5 - Palé sin cargo no retornable.
 - 6 - La forma de pago prevista es contado al retirar el material salvo que se pacte cualquier otra forma con el equipo comercial de ARGOS.
 - 7 - Todos los productos **danosa** está diseñados y fabricados para los usos indicados en su ficha técnica correspondiente.
 - 8 - **danosa** no se responsabiliza de las incidencias que se produzcan por usos indebidos de sus productos, almacenamientos no adecuados.
 - 9 - No se aceptará devolución de aquellos materiales fabricados bajo pedido.
 - 10 - Devoluciones de materiales en stock no se aceptarán transcurridos 15 días de la venta o por mal estado del producto según técnicos **danosa**.
 - 11 - Los artículos bajo pedido tendrán un plazo de fabricación de 4 días.
- Todas las marcas presentes en esta documentación son marcas registradas y propiedad de **danosa**.
danosa se reserva el derecho a modificar, sin previo aviso, los datos reflejados en la presente documentación. Consulte nuestra página web.
Los precios serán válidos salvo error tipográfico o fin de existencias.

CONDICIONES GENERALES DE VENTA DE DERIVADOS ASFALTICOS NORMALIZADOS, S.A. (DANOSA)

Voir conditions générales de vente en français sur notre site internet

See Terms and conditions of sale in English on our website

Consulte as condições gerais de venda em português em nossa pagina web

1. Disposición general

Todo pedido por parte del Cliente se regulará exclusivamente por lo dispuesto en las presentes condiciones generales y las particulares que, eventualmente, se suscriban entre las partes. La realización de un pedido por el Cliente implica por su parte la aceptación sin reserva de las presentes condiciones de venta. Las condiciones generales de compra que, en su caso, aplique el Cliente habitualmente en el ámbito de su actividad no serán aplicables salvo aceptación expresa por escrito de las mismas por parte de DANOSA.

2. Entrega

2.1. La entrega se entenderá realizada en el momento de la carga de los materiales en nuestro almacén en el camión para su transporte, mediante la firma del albarán correspondiente por el transportista. El riesgo por pérdida y/o daños se transmite al Cliente desde dicho momento, excepto en el caso de que el transporte haya sido contratado por DANOSA, surtiendo los efectos anteriormente descritos a la entrega de la mercancía. En caso de pedidos internacionales las condiciones de entrega se regirán por los INCOTERMS 2010

2.2. Todos los materiales suministrados por DANOSA deben ser revisados y examinados por el Cliente en el momento de la entrega descrita en el apartado 2.1.

2.3. Las dimensiones, colores y pesos de ciertos materiales sometidos a variaciones inherentes a su naturaleza o fabricación, gozarán de las tolerancias habituales. Las muestras facilitadas se considerarán muestras-típos. DANOSA no garantiza la exacta correspondencia de las muestras con las mercancías entregadas.

2.4. Los materiales suministrados se entenderán aceptados por el Cliente, en cuanto a lo reflejado en el pedido, si en un plazo de 48 horas, a contar desde la entrega descrita en el apartado 2.1, no manifiesta expresamente lo contrario. Transcurrido dicho plazo DANOSA no admitirá reclamación alguna sobre calidad o cantidad, ni quedará obligada por ello.

2.5. En ningún caso se admitirán devoluciones de productos que presenten aspecto y condiciones no aptos para la venta.

2.6. Los plazos de entrega facilitados tienen carácter meramente indicativo y los retrasos eventuales sobre dichos plazos no facultan al Cliente para anular el pedido, rehusar la mercancía ni reclamar daños y perjuicios.

3. Transporte

3.1. Los pedidos inferiores a 1500 € se enviarán a portes debidos o se incluirá en la factura el importe de los mismos.

3.2. En el caso de las islas Baleares, Canarias, Ceuta y Melilla, y Andorra, las mercancías se enviarán siempre a portes debidos, o se incluirá en la factura el importe de los mismos.

3.3. En caso de pedidos internacionales la responsabilidad sobre los materiales y los costes de transporte se regirán por los INCOTERMS 2010.

4. Devoluciones

4.1. En cualquier caso, la responsabilidad de DANOSA por los materiales suministrados que se compruebe que son defectuosos queda limitada, única y exclusivamente, a la reposición del material que se demuestre efectivamente en mal estado. En tal sentido, DANOSA repondrá el material siempre y cuando se acredite esta circunstancia.

4.2. En ningún caso será de aplicación lo dispuesto en el párrafo anterior si el cliente no está al corriente de pago con DANOSA, renunciando expresamente en tal caso a reclamar cualquier sustitución de material que fuese defectuoso. El Cliente renuncia, expresa e irrevocablemente, a reclamar a DANOSA otros daños y perjuicios que, por cualquier otro concepto, daño emergente o lucro cesante, puedan serle ocasionados como consecuencia del suministro de material defectuoso.

4.3. No se admitirán devoluciones correspondientes a albaranes no aceptados con sello y firma del Cliente a su recepción.

4.4. DANOSA no admitirá devoluciones sobre los productos suministrados una vez transcurridos 15 días desde la fecha de entrega.

4.5. Cualquier solicitud de devolución deberá ser enviada a DANOSA por escrito dentro del plazo señalado en el punto 4.4. y deberá contener, al menos, la siguiente información:

Número de albarán o de factura de compra.

Número de referencia del producto.

Número de unidades cuya devolución se solicita.

Motivos por los que se solicita la devolución.

4.6. DANOSA podrá, a su elección, inspeccionar los suministros objeto de dicha solicitud en el lugar donde el Cliente los tenga almacenados, a cuyo efecto el Cliente deberá facilitar el acceso y prestar toda la colaboración que sea necesaria a efectos de proceder a dicha inspección, o solicitar que le sean enviados los materiales suministrados para su inspección.

4.7. Una vez aceptada la solicitud de devolución del Cliente, DANOSA procederá, en el más breve plazo posible, a la reposición de los productos. El Cliente no tendrá derecho por este motivo a resolver el contrato ni a devolver la parte de los suministros no defectuosos.

4.8. Los gastos derivados del transporte y que se ocasionen como consecuencia de la devolución de mercancía serán en todo caso por cuenta del cliente, salvo que la devolución venga ocasionada por un defecto de la mercancía que sea reconocido por el departamento de calidad de DANOSA.

5. Pedidos especiales

Todos aquellos pedidos que hayan sido fabricados o cuya fabricación se haya iniciado expresamente para un cliente atendiendo a las especificaciones técnicas por éste facilitadas se considerarán como pedidos especiales y, por tanto, no se admitirá su anulación por parte del Cliente una vez fabricado el producto ni su devolución posterior salvo defectos en la calidad intrínseca del mismo.

6. Precios

6.1. Los precios se entienden para materiales situados en nuestras fábricas y almacenes. No se incluyen por tanto los costes del transporte de los materiales hasta el lugar de entrega.

6.2. En caso de pedidos internacionales los costes de transporte se regirán por los INCOTERMS 2010.

6.3. Se aplicará la tarifa vigente referida a la fecha de aceptación del pedido.

7. Facturación y pago

7.1. La mercancía podrá ser facturada a partir del momento de su expedición en las condiciones y plazos convenidos al efectuar el pedido y reflejados en la factura.

7.2. Como norma general la forma de pago será mediante pagaré/letra aceptada máximo a 60 días de fecha de factura o bien al contado (con el correspondiente descuento por pronto pago).

7.3. Si el cliente no entregara a DANOSA cheque, letra de cambio o pagaré en el plazo de 45 días, perderá todo derecho al plazo concedido para el pago y se reputará como venta al contado. La entrega de pagarés, letras de cambio u otros efectos de comercio no tendrán consideración de pago mientras los mismos no se hagan efectivos.

7.4. En caso de incumplimiento del pago de alguna factura a su vencimiento, independientemente de las acciones a que dé lugar, el Cliente deberá abonar el importe debido más los intereses correspondientes a los días de demora, calculados al interés legal del dinero más hasta 7 puntos (700 puntos básicos) y todos los gastos originados por dicho incumplimiento. Asimismo DANOSA suspenderá de inmediato los envíos pendientes hasta que no se efectúe el pago por adelantado.

8. Impuestos

8.1. Los precios fijados en tarifa se incrementarán en factura con el IVA correspondiente o los impuestos en vigor en cada momento.

8.2. Los pedidos internacionales estarán exentos de la aplicación del IVA

9. Uso de los materiales suministrados

Los materiales suministrados por DANOSA sólo podrán ser utilizados para los fines para los que fueron fabricados. En particular, DANOSA no será en ningún caso responsable de los daños y perjuicios (materiales o personales) que puedan derivarse de un uso defectuoso, ilícito o inapropiado de los materiales y embalajes suministrados, así como que puedan derivarse de la condición defectuosa de los mismos como consecuencia de su mal almacenamiento o manipulación.

10. Almacenaje y manipulación

Es responsabilidad del Cliente realizar un correcto almacenaje y manipulación del material desde el momento de la descarga del mismo.

Toda la información al respecto se encuentra a disposición del Cliente en la ficha técnica de cada producto.

11. Fichas de seguridad

Las fichas de seguridad de todos los productos fabricados por DANOSA están a disposición de los clientes y usuarios en www.danosa.com

12. Garantía

DANOSA garantiza sus productos según lo establecido en el Código Técnico de la Edificación, siempre y cuando se haya hecho una correcta manipulación y almacenaje de los productos y se esté al corriente de pago.

13. Medioambiente.

Todos nuestros productos cumplen con la normativa de calidad para la edificación. Los embalajes suministrados son reciclables. En virtud de lo dispuesto en el REACH nº 1907/2006 de 18 de Diciembre de 2006, el poseedor final del producto y embalaje considerado como residuo, es responsable de su correcta gestión ambiental.

14. Condiciones especiales.

Sólo serán válidas las modificaciones a las presentes condiciones generales de venta si éstas son pactadas de mutuo acuerdo y por escrito.

15. Ley aplicable y jurisdicción y Protección de Datos.

15.1. Las presentes condiciones generales de venta se regirán e interpretarán de conformidad con el Derecho Español.

15.2. Todo litigio, discrepancia, cuestión o reclamación resultantes de la ejecución o interpretación de las presentes condiciones generales de venta se someterá a los Juzgados y Tribunales de la ciudad de Madrid, con renuncia expresa a su propio fuero, si otro les correspondiese.

15.3. DERIVADOS ASFALTICOS NORMALIZADOS, S.A. es el Responsable del tratamiento de los datos personales del Interesado y le informa que estos datos serán tratados de conformidad con lo dispuesto en el Reglamento (UE) 2016/679 de 27 de abril de 2016 (GDPR), por lo que se le facilita la siguiente información del tratamiento:

Fin del tratamiento: mantener una relación comercial mediante el envío de comunicaciones de nuestros productos o servicios.

Criterios de conservación de los datos: se conservarán mientras exista un interés mutuo para mantener el fin del tratamiento y cuando ya no sea necesario para tal fin, se suprimirán con medidas de seguridad adecuadas para garantizar la seudonimización de los datos o la destrucción total de los mismos.

Comunicación de los datos: no se comunicarán los datos a terceros, salvo obligación legal.

Derechos que asisten al Interesado:

- Derecho a retirar el consentimiento en cualquier momento.
- Derecho de acceso, rectificación, portabilidad y supresión de sus datos y a la limitación u oposición a su tratamiento.
- Derecho a presentar una reclamación ante la Autoridad de control (agpd.es) si considera que el tratamiento no se ajusta a la normativa vigente.

Datos de contacto para ejercer sus derechos:

DERIVADOS ASFALTICOS NORMALIZADOS, S.A.. POLIGONO INDUSTRIAL SECTOR 9, 19290

FONTANAR (GUADALAJARA). Email: bajas@danosa.com



Building together



Descárgate las bibliotecas BIM de productos y sistemas

Descubre un mundo de soluciones DANOSA www.danosa.com



Soluciones sostenibles para el confort y la calidad de vida de las personas

DANOSA ESPAÑA

Factoría, Oficinas Centrales y Centro Logístico

Polígono Industrial, Sector 9,
19290 Fontanar, Guadalajara, España

Tel.: (+34) 949 888 210
info@danosa.com

BARCELONA

Av. de la Fama, 100
Sector Industrial Almeda
08940 Cornellá de Llobregat (Barcelona)

Tel.: (+34) 93 377 17 27
Fax: (+34) 93 377 57 55
info.barcelona@danosa.com

GRANADA

A44, salida 144
18640 Padul (Granada)

Tel.: (+34) 958 790 727
info.granada@danosa.com

MADRID

C/ La Granja, 3.
28108 Alcobendas (Madrid)

Tel.: (+34) 91 658 68 50
Fax: (+34) 91 652 57 66
info@danosa.com

MADRID - SUR

C/ Berzosa de Lozoya, 1
Parque Empresarial Valle de Tobalina
Nave 9 - 28021 Madrid

Tel.: (+34) 91 002 43 00
info.madridsur@danosa.com

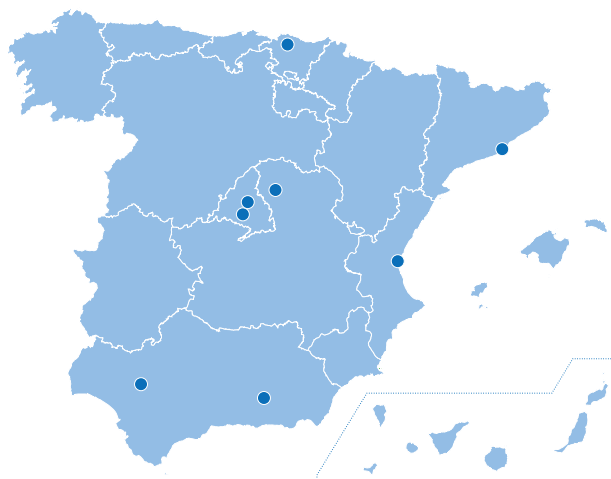

SEVILLA

Pol. La Chaparrilla - Nave 29
41016 Sevilla

Tel.: (+34) 95 440 40 11
Fax: +34 95 440 40 71
info.sevilla@danosa.com

VALENCIA

C/ La Pastora, 9
Polígono Industrial Zamorra
46950 Xirivella (Valencia)

Tel.: (+34) 96 120 09 34
Fax: (+34) 96 121 00 83
info.valencia@danosa.com

VIZCAYA

Loginor Servicios Logísticos, S.L.
Avda. Cervantes, 51 - Pol. Denac - Edif. 19
48970 Basauri (Vizcaya)

Tel.: (+34) 946 941 202/946 941 203
Fax: 946 941 197
jmartin@loginor.es

Impreso en papel 100% reciclado



APP ACÚSTICA DANOSA



DANOSA



DANOSAWEB



DANOSA_SPAIN



AISLAMIENTO E IMPERMEABILIZACIÓN