

# Tarifa de Precios

Junio 2022



#AtoZentia

# Índice

## // Fibra Mineral

- 3.- Dune eVo, eVo dB, eVo Max **NUEVO** - Dune Plus **NUEVO**-, Oasis, Sahara, Feria
- 4.- Scalacoustic, Aleria, Cortega, Fine Fissured, Tatra, Plain
- 5.- Sierra OP, Perla, Perla dB, Perla 0.95, Perla OP 1.00
- 6.- Ultima+ , Ultima+ OP, Ultima+ dB, Ultima+ Vector, Vector Accesorios, Ultima+ Finesse, Finesse Accesorios
- 7.- Neeva, Optima, Optima Vector
- 8.- Clean Room FL, Hygiene, Bioguard Plain, Bioguard Acoustic, Ceramaguard, Hydroboard, Aquabloc **NUEVO**
- 9.- Graphis y Colortone, Canopies, Baffles y Accesorios **NUEVO**

## // Perfilería

- 10.- Prelude 24 TLS, Prelude 24 XL<sup>2</sup>
- 11.- Prelude 24 Sixty<sup>2</sup>, Prelude 24 Max<sup>TM</sup> (Centros de datos) Prelude 35 XL<sup>2</sup>
- 12.- Prelude 15 XL<sup>2</sup>, Prelude 15 TL
- 13.- Prelude 24 Sistema Antisísmico RX - Prelude 24 CR Resistente a la corrosión, Prelude 24 Clean Room
- 14.- Silhouette Entrecalle 3 y Entrecalle 6., Interlude , Sistemas Ocultos
- 15.- Soluciones perimetrales
- 16.- Accesorios

## // Axiom

- 17.- Canopy Axiom L – Light, Canopy Axiom C - Classic
- 22.- Canopy Axiom C - SL2
- 18.- Canopy Axiom KE - Knife Edge
- 24.- Canopy Axiom Curvado
- 19.- Canopy Axiom Circular
- 20.- Perfiles Axiom - Accesorios Axiom
- 21.- Perímetros Axiom, Transiciones Axiom, Cajas Ciegas Axiom

## // Detalles

- 22.- Acabados Fibra Mineral
- 24.- Detalles de borde
- 25.- Tipos de Perfil Primario
- 26.- Tipos de Perfil Secundario
- 27.- Perímetros
- 28.- Accesorios de Suspensión
- 29.- Accesorios Prelude 24 Max<sup>TM</sup>,.- Accesorios RX,CR y Clean Room
- 30.- Perfiles y transiciones Axiom
- 31.- Accesorios Axiom , 31.- Cajas ciegas Axiom (Cortineros)
- 32.- Islas Axiom L y C
- 33.- Islas Axiom SL2 y KE
- 34.- Islas Axiom Curvado y Circular

## // Otros

- 35- Términos y condiciones de venta
- 36.- Garantía de sistema 30 años

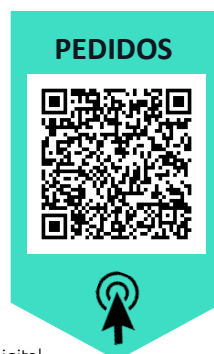
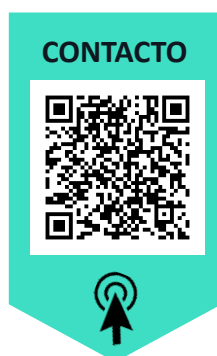
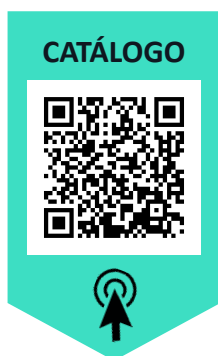

**Gestión de Pedidos y logística:**  
T. +34 91 642 02 93  
[cos-spain@zentia.com](mailto:cos-spain@zentia.com)

Nota:  
Esta tarifa anula y sustituye a cualquier otra con fecha efectiva anterior, en cualquier medio impreso o digital.

## MINERAL: GRANULADOS

### DUNE eVo

Referencia	Actualización de estado	Descripción	Dimensiones en mm	Placas / Caja	m <sup>2</sup> / Caja	Peso / Caja	Cajas / Palet	Categ. Entrega	UOM	Precio € / m <sup>2</sup>
BP5460M4		Board	600x600x15	16	5,76	22,00	20	A	m <sup>2</sup>	16,86
BP5461M4		Board	1200x600x15	10	7,20	27,40	28	A	m <sup>2</sup>	16,86
BP5462M4		Tegular	600	16	5,76	22,00	20	A	m <sup>2</sup>	19,92
BP5463M4B		Tegular	1200	16	7,20	27,40	28	B	m <sup>2</sup>	19,92
BP5464M4		MicroLook 90	600x600x15	16	5,76	22,00	20	A	m <sup>2</sup>	19,92
BP5465M4B		MicroLook 90	1200x600x15	16	7,20	27,40	28	B	m <sup>2</sup>	19,92

### DUNE eVo dB (Novedad)

Referencia	Actualización de estado	Descripción	Dimensiones en mm	Uds / Caja	m <sup>2</sup> / Caja	Peso / Caja	Cajas / Palet	Categ. Entrega	UOM	Precio € / m <sup>2</sup>
BP5477M4A		Board	600x600x19	12	4,32	21,90	32	B	m <sup>2</sup>	26,78
BP5479M4A		Tegular	600x600x19	12	4,32	21,90	32	B	m <sup>2</sup>	30,39
BP5481M4A		MicroLook 90	600x600x19	12	4,32	21,90	32	B	m <sup>2</sup>	33,42

### DUNE eVo Max (Novedad)

Referencia	Actualización de estado	Descripción	Dimensiones en mm	Uds / Caja	m <sup>2</sup> / Caja	Peso / Caja	Cajas / Palet	Categ. Entrega	UOM	Precio € / m <sup>2</sup>
BP5471M4		Board	600x600x18	14	5,04	22,00	20	B	m <sup>2</sup>	20,42
BP5472M4		Board	1200x600x18	8	5,76	25,20	28	B	m <sup>2</sup>	20,42
BP5473M4		Tegular	600x600x18	14	5,04	22,00	20	B	m <sup>2</sup>	24,90
BP5475M4		MicroLook 90	600x600x18	14	5,04	22,00	20	B	m <sup>2</sup>	27,39

### DUNE PLUS (Novedad)

Referencia	Actualización de estado	Descripción	Dimensiones en mm	Uds / Caja	m <sup>2</sup> / Caja	Peso / Caja	Cajas / Palet	Categ. Entrega	UOM	Precio € / m <sup>2</sup>
BP9633M4E	5	SL2	1500x300x19	8	3,60	18,80	36	S	m <sup>2</sup>	39,87
BP2020M4C	5	MicroLook	1200x300x15	10	3,60	14,60	48	S	m <sup>2</sup>	31,01

### OASIS

Referencia	Actualización de estado	Descripción	Dimensiones en mm	Uds / Caja	m <sup>2</sup> / Caja	Peso / Caja	Cajas / Palet	Categ. Entrega	UOM	Precio € / m <sup>2</sup>
BP9923M4A	Iberia & Baltics	Board	600x600x12	20	7,20	21,40	40	A	m <sup>2</sup>	9,85

### SAHARA\*\*\*

Referencia	Actualización de estado	Descripción	Dimensiones en mm	Uds / Caja	m <sup>2</sup> / Caja	Peso / Caja	Cajas / Palet	Categ. Entrega	UOM	Precio € / m <sup>2</sup>
BP2516M4A	7	Board	600x600x15	16	5,76	19,60	36	B	m <sup>2</sup>	16,86
BP2517M4A	7	Board	1200x600x15	10	7,20	24,40	28	B	m <sup>2</sup>	16,86
BP2518M4A	7	Tegular	600x600x15	16	5,76	19,60	36	B	m <sup>2</sup>	19,92
BP2522M4A	7	Tegular	1200x600x15	10	7,20	29,10	28	B	m <sup>2</sup>	19,92
BP2519M4A	7	MicroLook	600x600x15	16	5,76	19,60	36	B	m <sup>2</sup>	19,92
BP2524M4B	7	MicroLook BE	600x600x15	14	5,04	20,40	40	B	m <sup>2</sup>	19,92

### SAHARA SIN PERFORACIONES\*\*\*

Referencia	Actualización de estado	Descripción	Dimensiones en mm	Uds / Caja	m <sup>2</sup> / Caja	Peso / Caja	Cajas / Palet	Categ. Entrega	UOM	Precio € / m <sup>2</sup>
BP2610M4A	7	Board	600x600x15	16	5,76	19,60	36	B	m <sup>2</sup>	16,54
BP2612M4A	7	Tegular	600x600x15	16	5,76	19,60	36	B	m <sup>2</sup>	19,62
BP2613M4A	7	MicroLook	600x600x15	16	5,76	19,60	36	B	m <sup>2</sup>	19,62

### SAHARA dB\*\*\*

Referencia	Actualización de estado	Descripción	Dimensiones en mm	Uds / Caja	m <sup>2</sup> / Caja	Peso / Caja	Cajas / Palet	Categ. Entrega	UOM	Precio € / m <sup>2</sup>
BP2990M4B	7	Board	600x600x19	10	3,60	20,00	44	B	m <sup>2</sup>	26,78

(\*\*\*) La gama Sahara es remplazada por la gama Dune eVo.

### FERIA\*\*\*

Referencia	Actualización de estado	Descripción	Dimensiones en mm	Uds / Caja	m <sup>2</sup> / Caja	Peso / Caja	Cajas / Palet	Categ. Entrega	UOM	Precio € / m <sup>2</sup>
BP2105M4C	7	Board	600x600x14	16	5,76	19,10	36	B	m <sup>2</sup>	15,20
BP2106M4C	7	Board	1200x600x14	10	7,20	23,90	28	B	m <sup>2</sup>	15,20
BP2107M4C	7	Tegular	600x600x14	16	5,76	19,10	36	B	m <sup>2</sup>	18,47

### FERIA SIN PERFORACIONES\*\*\*

Referencia	Actualización de estado	Descripción	Dimensiones en mm	Uds / Caja	m <sup>2</sup> / Caja	Peso / Caja	Cajas / Palet	Categ. Entrega	UOM	Precio € / m <sup>2</sup>
BP2614M4C	7	Board	600x600x14	16	5,76	19,10	36	B	m <sup>2</sup>	14,75
BP2615M4C	7	Board	1200x600x14	10	7,20	23,90	28	B	m <sup>2</sup>	14,75
BP2616M4C	7	Tegular	600	16	5,76	19,10	36	B	m <sup>2</sup>	17,92

(\*\*\*) Hasta fin de existencias. Gammas Feria y Feria sin perforaciones próximamente descatálogadas.

(5) Sujeto a cantidad mínima por pedido (Hablar con su delegado de zona)  
 (6) Sujeto a disponibilidad  
 (7) Sujeto a disponibilidad/fin de rango

Categorías de Entrega:  
 A- Disponible en stock.  
 B- Disponible en un plazo de 30 días en nuestro almacén.  
 C- Disponible en un plazo de 4 a 10 semanas dependiendo del producto.  
 S- Plazo bajo petición, consultar.

## MINERAL: FISURADOS

### SCALACOUSTIC

Referencia	Actualización de estado	Descripción	Dimensiones en mm	Uds / Caja	m <sup>2</sup> / Caja	Peso / Caja	Cajas / Palet	Categ. Entrega	UOM	Precio € / m <sup>2</sup>
BP3070M4B	Iberia & Baltics	Board	600x600x12	20	7,20	20,40	40	A	m <sup>2</sup>	9,15

### ALERIA\*\*\*

Referencia	Actualización de estado	Descripción	Dimensiones en mm	Uds / Caja	m <sup>2</sup> / Caja	Peso / Caja	Cajas / Palet	Categ. Entrega	UOM	Precio € / m <sup>2</sup>
BP9765M5C	7	Board	600x600x14	16	5,76	18,30	36	B	m <sup>2</sup>	13,20
BP9766M5C	7	Board	1200x600x14	10	7,20	22,80	28	B	m <sup>2</sup>	13,20
BP9767M5D	7	Tegular	600	16	5,76	18,30	36	B	m <sup>2</sup>	14,97

(\*\*\*) Hasta fin de existencias. Gama Aleria próximamente descatalogada.

### CORTEGA

Referencia	Actualización de estado	Descripción	Dimensiones en mm	Uds / Caja	m <sup>2</sup> / Caja	Peso / Caja	Cajas / Palet	Categ. Entrega	UOM	Precio € / m <sup>2</sup>
BP9102M3B	6	Board	600x600x15	16	5,76	19,60	36	A	m <sup>2</sup>	17,50
BP9101M3B	6	Board	1200x600x15	10	7,20	24,50	28	A	m <sup>2</sup>	17,50
BP9105M3C	6	Tegular	600x600x15	16	5,76	19,60	36	A	m <sup>2</sup>	21,28

### FINE FISSURED

Referencia	Actualización de estado	Descripción	Dimensiones en mm	Uds / Caja	m <sup>2</sup> / Caja	Peso / Caja	Cajas / Palet	Categ. Entrega	UOM	Precio € / m <sup>2</sup>
BP9121M3B		Board	600x600x15	16	5,76	19,70	36	A	m <sup>2</sup>	17,50
BP9120M3B		Board	1200x600x15	10	7,20	24,60	28	A	m <sup>2</sup>	17,50
BP9122M3E		Tegular	600x600x15	16	5,76	18,70	36	A	m <sup>2</sup>	21,28
BP9202M3E		MicroLook	600x600x15	16	5,76	19,60	36	B	m <sup>2</sup>	22,56

### TATRA

Referencia	Actualización de estado	Descripción	Dimensiones en mm	Uds / Caja	m <sup>2</sup> / Caja	Peso / Caja	Cajas / Palet	Categ. Entrega	UOM	Precio € / m <sup>2</sup>
BP958M3B		Board	600x600x15	16	5,76	19,60	36	A	m <sup>2</sup>	17,50
BP952M3B		Board	1200x600x15	10	7,20	24,40	28	A	m <sup>2</sup>	17,50
BP755U4B		Board	1220x610x15	10	7,44	24,90	28	S	m <sup>2</sup>	17,50
BP962M3C	6	Tegular	600x600x15	16	5,76	19,60	36	A	m <sup>2</sup>	21,28

## MINERAL: LISOS

### PLAIN

Referencia	Actualización de estado	Descripción	Dimensiones en mm	Uds / Caja	m <sup>2</sup> / Caja	Peso / Caja	Cajas / Palet	Categ. Entrega	UOM	Precio € / m <sup>2</sup>
BP9587M4C		Board	600x600x15	16	5,76	20,00	36	A	m <sup>2</sup>	22,48
BP9588M4C		Board	1200x600x15	10	7,20	25,00	28	C	m <sup>2</sup>	22,48
BP9589M4E		Tegular	600x600x15	16	5,76	20,00	36	C	m <sup>2</sup>	27,60
BP9590M4E		MicroLook	600x600x15	16	5,76	20,00	36	C	m <sup>2</sup>	28,93

(5) Sujeto a cantidad mínima por pedido (Hablar con su delegado de zona)  
 (6) Sujeto a disponibilidad  
 (7) Sujeto a disponibilidad/fin de rango

Categorías de Entrega:  
 A- Disponible en stock.  
 B- Disponible en un plazo de 30 días en nuestro almacén.  
 C- Disponible en un plazo de 4 a 10 semanas dependiendo del producto.  
 S- Plazo bajo petición, consultar.

## MINERAL: LAMINADOS

### SIERRA OP (Novedad)

Referencia	Actualización de estado	Descripción	Dimensiones en mm	Uds / Caja	m <sup>2</sup> / Caja	Peso / Caja	Cajas / Palet	Categ. Entrega	UOM	Precio € / m <sup>2</sup>
BP4115M4A		Board	600x600x15	16	5,76	14,30	36	B	m <sup>2</sup>	27,63
BP4117M4A	6	Board	1200x600x15	10	7,20	17,80	28	B	m <sup>2</sup>	27,63
BP3782M4A	6	Board	1500x600x17	8	7,20	23,30	28	B	m <sup>2</sup>	47,79
BP4200M4		Tegular (8mm)	600x600x15	16	5,76	14,30	36	B	m <sup>2</sup>	30,81
BP4202M4		MicroLook (8mm)	600x600x15	16	5,76	14,00	36	B	m <sup>2</sup>	30,81
BP4404M4B	5	SL2	1500X300X17	8	3,60	12,20	39	C	m <sup>2</sup>	50,04

### PERLA

Referencia	Actualización de estado	Descripción	Dimensiones en mm	Uds / Caja	m <sup>2</sup> / Caja	Peso / Caja	Cajas / Palet	Categ. Entrega	UOM	Precio € / m <sup>2</sup>
BP2801M4A		Board	600x600x17	12	4,32	20,10	44	A	m <sup>2</sup>	25,20
BP2802M4A		Board	1200x600x17	10	7,20	33,12	26	B	m <sup>2</sup>	25,68
BP2803M4B		Tegular (8mm)	600x600x17	12	4,32	20,10	44	B	m <sup>2</sup>	29,12
BP2805M4A		MicroLook 90	600x600x17	12	4,32	20,10	44	C	m <sup>2</sup>	30,32
BP5181M4A		MicroLook 90	1500x600x17	8	7,20	33,40	28	C	m <sup>2</sup>	45,18
BP5184M4A	5	SL2/MicroLook 90	1500x300x17	8	3,60	16,80	39	C	m <sup>2</sup>	51,65

### PERLA dB

Referencia	Actualización de estado	Descripción	Dimensiones en mm	Uds / Caja	m <sup>2</sup> / Caja	Peso / Caja	Cajas / Palet	Categ. Entrega	UOM	Precio € / m <sup>2</sup>
BP3191M4A		Board	600x600x19	10	3,60	29,40	44	B	m <sup>2</sup>	31,66
BP3192M4B	6	Tegular (8mm)	600x600x19	10	2,88	29,40	44	C	m <sup>2</sup>	37,35
BP2095M4A		MicroLook 90	600x600x19	10	3,60	29,40	44	C	m <sup>2</sup>	37,35
BP3797M4B	5	SL2	1500x300x19	8	3,60	30,00	36	C	m <sup>2</sup>	56,41

### PERLA OP 0.95

Referencia	Actualización de estado	Descripción	Dimensiones en mm	Uds / Caja	m <sup>2</sup> / Caja	Peso / Caja	Cajas / Palet	Categ. Entrega	UOM	Precio € / m <sup>2</sup>
BP3819M4B		Board	600x600x15	16	5,76	14,70	36	A	m <sup>2</sup>	20,47
BP3821M4B		Board	1200x600x15	10	7,20	17,30	28	B	m <sup>2</sup>	20,47
BP5173M4B		Tegular (8mm)	600x600x15	16	5,76	14,70	36	B	m <sup>2</sup>	24,86
BP5174M4C		MicroLook 90	600x600x15	16	5,76	14,70	36	B	m <sup>2</sup>	24,86
BP5177M4B		Tegular (8mm)	1200x600x15	10	7,20	17,30	28	B	m <sup>2</sup>	24,86
BP5178M4B		MicroLook 90	1200x600x15	10	7,20	17,30	28	C	m <sup>2</sup>	24,86
BP3092M4A		Board	1500x600x19	8	7,20	24,10	26	C	m <sup>2</sup>	46,11
BP3093M4A	5	Board	1800x600x19	8	8,64	28,90	26	C	m <sup>2</sup>	46,11
BP5188M4A	5	MicroLook 90	1200x600x19	8	5,76	17,20	28	C	m <sup>2</sup>	48,42
BP3094M4B	5	SL2	1500x300x19	8	3,60	12,70	36	C	m <sup>2</sup>	47,37
BP3096M4B		SL2	1800x300x19	8	4,32	15,20	36	C	m <sup>2</sup>	47,37

### PERLA OP 1.00

Referencia	Actualización de estado	Descripción	Dimensiones en mm	Uds / Caja	m <sup>2</sup> / Caja	Peso / Caja	Cajas / Palet	Categ. Entrega	UOM	Precio € / m <sup>2</sup>
BP3861M4B		Board	600x600x20	12	4,32	13,60	32	B	m <sup>2</sup>	44,37
BP3863M4B		Board	1200x600x20	8	5,76	18,30	28	B	m <sup>2</sup>	44,61
BP3866M4C		Tegular (8mm)	600x600x20	12	4,32	13,60	32	B	m <sup>2</sup>	30,23
BP2097M4A	6	MicroLook 90	600x600x20	12	4,32	13,60	32	C	m <sup>2</sup>	30,23

(5) Sujeto a cantidad mínima por pedido (Hablar con su delegado de zona)  
 (6) Sujeto a disponibilidad  
 (7) Sujeto a disponibilidad/fin de rango

Categorías de Entrega:  
 A- Disponible en stock.  
 B- Disponible en un plazo de 30 días en nuestro almacén.  
 C- Disponible en un plazo de 4 a 10 semanas dependiendo del producto.  
 S- Plazo bajo petición, consultar.

## MINERAL: LAMINADOS

### ULTIMA<sup>+</sup>

Referencia	Actualización de estado	Descripción	Dimensiones en mm	Uds / Caja	m <sup>2</sup> / Caja	Peso / Caja	Cajas / Palet	Categ. Entrega	UOM	Precio € / m <sup>2</sup>
BP7661M4A		Board	600x600x19	10	3,60	18,20	44	A	m <sup>2</sup>	30,70
BP7663M4A		Board	1200x600x19	8	5,76	29,10	28	A	m <sup>2</sup>	30,70
BP7664M4A		Tegular (8mm)	600x600x19	10	3,60	18,20	44	B	m <sup>2</sup>	36,14
BP7666M4A		Tegular (8mm)	1200x600x19	8	5,76	29,10	28	B	m <sup>2</sup>	36,14
BP7674M4A		MicroLook 90	600x600x19	10	3,60	18,20	44	B	m <sup>2</sup>	38,85
BP7677M4A		MicroLook 90	1200x600x19	8	5,76	29,10	28	B	m <sup>2</sup>	38,85
BP7699M4A		SL2	1500x300x19	8	3,60	19,50	36	C	m <sup>2</sup>	47,59
BP7701M4A		SL2	1800x300x19	8	4,32	23,30	36	C	m <sup>2</sup>	47,59
BP7706M4A	5	SL2/MicroLook 90	1500x300x19	8	3,60	19,50	36	C	m <sup>2</sup>	60,53
BP7676M4A	6	MicroLook 90	1200x300x19	8	2,88	18,90	48	C	m <sup>2</sup>	38,86

### ULTIMA<sup>+</sup> OP

Referencia	Actualización de estado	Descripción	Dimensiones en mm	Uds / Caja	m <sup>2</sup> / Caja	Peso / Caja	Cajas / Palet	Categ. Entrega	UOM	Precio € / m <sup>2</sup>
BP7682M4A		Board	600x600x20	10	3,60	12,80	44	B	m <sup>2</sup>	34,65
BP7684M4A		Board	1200x600x20	8	5,76	20,50	28	B	m <sup>2</sup>	35,66
BP7678M4A		Tegular (8mm)	600x600x20	10	3,60	12,80	44	B	m <sup>2</sup>	36,65
BP7680M4A		Tegular (8mm)	1200x600x20	8	5,76	20,50	28	C	m <sup>2</sup>	36,65
BP7685M4A		MicroLook 90	600x600x20	10	3,60	12,80	44	B	m <sup>2</sup>	36,65
BP7687M4A	5	MicroLook 90	1200x600x20	8	5,76	20,50	28	C	m <sup>2</sup>	36,65
BP7708M4A		MicroLook 90	1500x600x20	8	7,20	25,60	28	C	m <sup>2</sup>	59,56

### ULTIMA+ dB

Referencia	Actualización de estado	Descripción	Dimensiones en mm	Uds / Caja	m <sup>2</sup> / Caja	Peso / Caja	Cajas / Palet	Categ. Entrega	UOM	Precio € / m <sup>2</sup>
BP7688M4A		Board	600x600x19	10	3,60	29,40	44	A	m <sup>2</sup>	39,50
BP7690M4A		Board	1200x600x19	8	5,76	46,90	28	C	m <sup>2</sup>	39,50
BP7695M4A	6	Tegular (8mm)	600x600x19	10	3,60	29,40	44	B	m <sup>2</sup>	46,46
BP7697M4A		MicroLook 90	600x600x19	10	3,60	29,40	44	C	m <sup>2</sup>	48,92
BP7691M4A	5	SL2	1500x300x23	6	2,70	23,90	36	C	m <sup>2</sup>	57,31

### ULTIMA<sup>+</sup> VECTOR

Referencia	Actualización de estado	Descripción	Dimensiones en mm	Uds / Caja	m <sup>2</sup> / Caja	Peso / Caja	Cajas / Palet	Categ. Entrega	UOM	Precio € / m <sup>2</sup>
BP7681M4A		Vector	600x600x24	10	2,88	21,10	44	A	m <sup>2</sup>	46,41

### VECTOR ACCESORIOS

Referencia	Actualización de estado	Descripción	Dimensiones en mm	Uds / Caja	m <sup>2</sup> / Caja	Peso / Caja	Cajas / Palet	Categ. Entrega	UOM	Precio € / ml
BP440B		Clip perimetral vector	-	50	-	1,00	100	C	cajas	97,91
BP442B		Clip de sujeción antisísmico para placas vector	-	50	-	2,00	100	C	cajas	174,97

### ULTIMA<sup>+</sup> FINESSE

Referencia	Actualización de estado	Descripción	Dimensiones en mm	Uds / Caja	m <sup>2</sup> / Caja	Peso / Caja	Cajas / Palet	Categ. Entrega	UOM	Precio € / m <sup>2</sup>
BP7715M4A		Finesse	600x600x19	10	3,60	18,20	44	B	m <sup>2</sup>	61,00
BP7716M4A		Finesse	1200x600x19	8	5,76	29,10	28	B	m <sup>2</sup>	61,00

### FINESSE ACCESORIOS

Referencia	Actualización de estado	Descripción	Dimensiones en mm	Uds / Caja	ml / Caja	Peso / Caja	Cajas / Palet	Categ. Entrega	UOM	Precio € / ml
BP314032A		Prelude 24 Peakform Perfil Principal - Global White	3600x24x43	20	72,00	21,00	30	B	lm	3,57
BP092031		Prelude 24 TLS Peakform Perfil Secundario - Global White	600x24x38	60	36,00	9,10	144	B	lm	3,57
BPT1924HD		Ángulo de borde L 19x24 - Global White	3000x19x24	36	108,00	22,70	49	B	lm	2,54
BPA829H		Pieza mariposa de suspensión rápida	130	100	-	2,80	170	C	cajas	289,68
BPA1796G		Cuña de borde (Finesse)	100x16	200	-	1,54	-	C	cajas	131,09
BPC180L600		Distanciador para módulo de 600mm	600x24x24	50	30,00	5,40	-	C	lm	6,06
BPCT700		Perfil L (Finesse)	600x10x10	100	60,00	5,00	-	C	cajas	130,86

(5): Sujeto a cantidad mínima por pedido (Hablar con su delegado de zona)  
 (6) Sujeto a disponibilidad  
 (7) Sujeto a disponibilidad/fin de rango

Categorías de Entrega:  
 A- Disponible en stock.  
 B- Disponible en un plazo de 30 días en nuestro almacén.  
 C- Disponible en un plazo de 4 a 10 semanas dependiendo del producto.  
 S- Plazo bajo petición, consultar.

## MINERAL: SOFT

### NEEVA

Referencia	Actualización de estado	Descripción	Dimensiones en mm	Uds / Caja	m <sup>2</sup> / Caja	Peso / Caja	Cajas / Palet	Categ. Entrega	UOM	Precio € / m <sup>2</sup>
BP2691M4G		Board	600x600x15	40	14,40	17,30	14	C	m <sup>2</sup>	31,44
BP2406M4G		Board	1200x1200x18	10	14,40	18,10	10	C	m <sup>2</sup>	34,71
BP2414M4G	7	Tegular 90 (8mm)	600x600x18	10	3,60	9,10	20	B	m <sup>2</sup>	46,17
BP2415M4H	7	Tegular 90 (8mm)	1200x600x18	8	5,76	16,50	14	S	m <sup>2</sup>	46,17

### OPTIMA

Referencia	Actualización de estado	Descripción	Dimensiones en mm	Uds / Caja	m <sup>2</sup> / Caja	Peso / Caja	Cajas / Palet	Categ. Entrega	UOM	Precio € / m <sup>2</sup>
BP2327M4G		Board	600x600x15	40	14,40	21,82	16	C	m <sup>2</sup>	72,84
BP2328M4G		Board	1200x600x15	20	14,40	21,82	16	C	m <sup>2</sup>	72,84
BP2329M4G		Tegular 90 (8mm)	600x600x15	20	7,20	10,91	32	C	m <sup>2</sup>	88,34
BP2331M4G		MicroLook 90	600x600x15	20	7,20	10,91	32	C	m <sup>2</sup>	88,34
BP2332M4G	7	MicroLook 90	1200x600x15	20	14,40	21,82	16	B	m <sup>2</sup>	48,29
BP2335M4G		Board	600x600x20	28	10,08	20,45	16	C	m <sup>2</sup>	103,84
BP2337M4G	7	Board	1800x600x20	8	8,64	17,50	14	B	m <sup>2</sup>	54,47
BP2349M4G		Tegular 90 (8mm)	600x600x20	14	5,04	10,17	32	C	m <sup>2</sup>	106,06
BP2363M4G		MicroLook 90	600x600x20	14	5,04	10,17	32	C	m <sup>2</sup>	119,34

### OPTIMA VECTOR

Referencia	Actualización de estado	Descripción	Dimensiones en mm	Uds / Caja	m <sup>2</sup> / Caja	Peso / Caja	Cajas / Palet	Categ. Entrega	UOM	Precio € / m <sup>2</sup>
BP2387M4G		Vector	600x600x22	12	4,32	12,31	32	C	m <sup>2</sup>	123,77
BP3413M4G		Vector	1200x600x22	12	8,64	24,62	16	A	m <sup>2</sup>	123,77
BP440B		Clip perimetral vector	-	50	-	1,00	100	C	cajas	97,91

(5): Sujeto a cantidad mínima por pedido (Hablar con su delegado de zona)  
 (6) Sujeto a disponibilidad  
 (7) Sujeto a disponibilidad/fin de rango

Categorías de Entrega:  
 A- Disponible en stock.  
 B- Disponible en un plazo de 30 días en nuestro almacén.  
 C- Disponible en un plazo de 4 a 10 semanas dependiendo del producto.  
 S- Plazo bajo petición, consultar.

## MINERAL: ESPECÍFICOS

### CLEAN ROOM FL

Referencia	Actualización de estado	Descripción	Dimensiones en mm	Uds / Caja	m <sup>2</sup> / Caja	Peso / Caja	Cajas / Palet	Categ. Entrega	UOM	Precio € / m <sup>2</sup>
BP9527M7H		Board	600x600x15	16	5,76	31,00	36	A	m <sup>2</sup>	123,77
BP9529M7H		Board	1200x600x15	8	5,76	31,00	36	B	m <sup>2</sup>	123,77

### HYGIENE

Referencia	Actualización de estado	Descripción	Dimensiones en mm	Uds / Caja	m <sup>2</sup> / Caja	Peso / Caja	Cajas / Palet	Categ. Entrega	UOM	Precio € / m <sup>2</sup>
BP9702M4H		Board	600x600x18	32	11,52	15,00	14	A	m <sup>2</sup>	63,38
BP9703M4H		Board	1200x600x18	16	11,52	15,00	14	B	m <sup>2</sup>	63,38

### BIOGUARD PLAIN

Referencia	Actualización de estado	Descripción	Dimensiones en mm	Uds / Caja	m <sup>2</sup> / Caja	Peso / Caja	Cajas / Palet	Categ. Entrega	UOM	Precio € / m <sup>2</sup>
BP2221M4A		Board	600x600x15	16	5,76	20,00	36	A	m <sup>2</sup>	25,18
BP2222M4A		Board	1200x600x15	10	7,20	25,00	28	A	m <sup>2</sup>	25,18
BP2223M4A		Tegular	600x600x15	16	5,76	20,00	36	B	m <sup>2</sup>	29,52
BP2224M4A		MicroLook	600x600x15	16	5,76	20,00	36	C	m <sup>2</sup>	30,40

### BIOGUARD ACOUSTIC

Referencia	Actualización de estado	Descripción	Dimensiones en mm	Uds / Caja	m <sup>2</sup> / Caja	Peso / Caja	Cajas / Palet	Categ. Entrega	UOM	Precio € / m <sup>2</sup>
BP2703M4E		Board con cantos pintados	600x600x17	14	5,04	22,70	36	A	m <sup>2</sup>	29,96
BP2704M4E	6	Board con cantos pintados	1200x600x17	8	5,76	26,70	28	B	m <sup>2</sup>	29,96
BP2551M4F		Tegular (8mm)	600x600x17	14	5,04	22,70	36	B	m <sup>2</sup>	35,39
BP2552M4E		MicroLook	600x600x17	14	5,04	22,70	36	C	m <sup>2</sup>	35,39

### CERAMAGUARD

Referencia	Actualización de estado	Descripción	Dimensiones en mm	Uds / Caja	m <sup>2</sup> / Caja	Peso / Caja	Cajas / Palet	Categ. Entrega	UOM	Precio € / m <sup>2</sup>
BP607M6H		Board	600x600x15	12	4,32	31,30	36	A	m <sup>2</sup>	83,02
BP608M6H	7	Board	1200x600x15	6	4,32	32,20	32	B	m <sup>2</sup>	83,02

### HYDROBOARD

Referencia	Actualización de estado	Descripción	Dimensiones en mm	Uds / Caja	m <sup>2</sup> / Caja	Peso / Caja	Cajas / Palet	Categ. Entrega	UOM	Precio € / m <sup>2</sup>
BP3687M6G		Board	600x600x15	40	14,40	17,30	14	B	m <sup>2</sup>	33,99
BP3688M6G		Board	1200x600x15	20	14,40	17,30	14	B	m <sup>2</sup>	33,99
BP3689M6G		Tegular 90 (8mm)	600x600x15	12	4,32	7,50	20	C	m <sup>2</sup>	44,34
BP3691M6G		MicroLook 90	600x600x15	12	4,32	7,50	20	C	m <sup>2</sup>	49,23

### AQUABLOC (Novedad)

Referencia	Actualización de estado	Descripción	Dimensiones en mm	Uds / Caja	m <sup>2</sup> / Caja	Peso / Caja	Cajas / Palet	Categ. Entrega	UOM	Precio € / m <sup>2</sup>
BP2100M4		Board	600x600x6	16	5,76	46,70	32	B	m <sup>2</sup>	65,48

(5): Sujeto a cantidad mínima por pedido (Hablar con su delegado de zona)  
 (6) Sujeto a disponibilidad  
 (7) Sujeto a disponibilidad/fin de rango

Categorías de Entrega:  
 A- Disponible en stock.  
 B- Disponible en un plazo de 30 días en nuestro almacén.  
 C- Disponible en un plazo de 4 a 10 semanas dependiendo del producto.  
 S- Plazo bajo petición, consultar.



## MINERAL: DISEÑOS

### GRAPHIS

Referencia	Actualización de estado	Descripción	Dimensiones en mm	Uds / Caja	m <sup>2</sup> / Caja	Peso / Caja	Cajas / Palet	Categ. Entrega	UOM	Precio € / m <sup>2</sup>
BP9221M4G	6	MicroLook (6.5mm) NeoCubic	600x600x17	8	2,88	19,00	56	B	m <sup>2</sup>	73,96
BP9224M4G	6	MicroLook (6.5mm) Mix B	600x600x17	8	2,88	19,00	56	C	m <sup>2</sup>	73,96
BP9900M4G	6	MicroLook (6.5mm) Puntos	600x600x17	8	2,88	19,00	56	B	m <sup>2</sup>	73,96

### COLORTONE DUNE eVo

Referencia	Actualización de estado	Descripción	Dimensiones en mm	Uds / Caja	m <sup>2</sup> / Caja	Peso / Caja	Cajas / Palet	Categ. Entrega	UOM	Precio € / m <sup>2</sup>
BP5460M4PN		Board - Platinum	600x600x15	16	5,76	22,00	20	C	m <sup>2</sup>	24,25
BP5461M4PN		Board - Platinum	1200x600x15	10	7,20	27,50	14	C	m <sup>2</sup>	24,25
BP5462M4PN		Tegular - Platinum	600x600x15	16	5,76	22,00	20	C	m <sup>2</sup>	29,70
BP5464M4PN		MicroLook 90 - Platinum	600x600x15	16	5,76	22,00	20	C	m <sup>2</sup>	29,70

### COLORTONE FINE FISSURED

Referencia	Actualización de estado	Descripción	Dimensiones en mm	Uds / Caja	m <sup>2</sup> / Caja	Peso / Caja	Cajas / Palet	Categ. Entrega	UOM	Precio € / m <sup>2</sup>
BP9121M3BBK		Board Black	600x600x15	16	5,76	19,30	36	A	m <sup>2</sup>	19,54

### COLORTONE NEEVA

Referencia	Actualización de estado	Descripción	Dimensiones en mm	Uds / Caja	m <sup>2</sup> / Caja	Peso / Caja	Cajas / Palet	Categ. Entrega	UOM	Precio € / m <sup>2</sup>
BP2695M4GBK		Board Negro	600x600x15	40	14,40	17,30	14	A	m <sup>2</sup>	33,85
BP2696M4GBK		Board Negro	1200x600x15	20	14,40	17,30	14	C	m <sup>2</sup>	33,85

## Canopies (Islas) & Baffles (NOVEDAD)

Referencia	Descripción	Dimensiones en mm	Uds / Caja	m <sup>2</sup> / Caja	Peso / Caja	Cajas / Palet	Categ. Entrega	UOM	Precio € / caja
BPCAN1200SQA	Canopy Cuadrado	1200x1200	2	-	21,0	-	B	Caja	629,87
BPCAN2400REA	Canopy Rectangular Grande	2400x1200	2	-	47,0	-	B	Caja	1.168,18
BPCAN1800REA	Canopy Rectangular Mediano	1800x1200	2	-	35,0	-	B	Caja	901,26
BPCAN1200CIA	Canopy Circular	Ø1200	2	-	17,0	-	B	Caja	666,75

### BAFFLE

BPBAF1200REA	Baffle 1200	1200x400	2	-	9,0	-	B	Caja	213,97
BPBAF1800REA	Baffle 1800	1800x400	2	-	12,0	-	B	Caja	343,65

### CANOPY & BAFFLE ACCESSORIES

BPBSAHKA	Kit de suspensión para Canopy		4	-	0,5	-	B	Caja	119,54
BPHWKA	Kit de suspensión para Baffle		4	-	0,4	-	B	Caja	53,99
BPP24HKBZCA	Kit suspensión desde Prelude 24 (Negro)		12	-	0,5	-	B	Caja	70,79
BPP24HKWGA	Kit suspensión desde Prelude 24 (Blanco)		12	-	0,5	-	B	Caja	70,79
BPBCKIA	Kit de conexión/alineación para Baffles		10	-	0,4	-	B	Caja	30,77
BPRSAWHA	Kit de suspensión para Canopys en pared		4	-	0,3	-	B	Caja	40,22

(5): Sujeto a cantidad mínima por pedido (Hablar con su delegado de zona)

(6) Sujeto a disponibilidad

(7) Sujeto a disponibilidad/fin de rango

Categorías de Entrega:

A- Disponible en stock.

B- Disponible en un plazo de 30 días en nuestro almacén.

C- Disponible en un plazo de 4 a 10 semanas dependiendo del producto.

S- Plazo bajo petición, consultar.

## PERFILERÍA

### PRELUDE 24 TLS

TLS= Sistema Clip-Gancho

Referencia	Descripción	Dimensiones en mm	Uds / Caja	ml / Caja	Peso / Caja	Cajas / Palet	Categ. Entrega	UOM	Precio €/ml
<b>Perfil Principal Universal con Clip SuperLock</b>									
BP314032A	Prelude 24 Peakform Perfil principal - Global White	3600x24x43	20	72,00	21,00	30	A	lm	3,57

#### Perfiles Secundarios

BP093031	Prelude 24 TLS Peakform Perfil Secundario - Global White	1200x24x38	60	72,00	18,20	72	A	lm	3,57
BP092031	Prelude 24 TLS Peakform Perfil Secundario - Global White	600x24x38	60	36,00	9,10	144	A	lm	3,57

#### Perfiles Primarios y Secundarios en Colores

BP314032BKA	Prelude 24 Peakform Perfil Principal - Black	3600x24x43	20	72,00	21,00	30	A	lm	4,27
BP314032SGA	Prelude 24 Peakform Perfil Principal - RAL 9006 / Silver grey	3600x24x43	20	72,00	21,00	30	A	lm	4,27
BP314032WRA	Prelude 24 Peakform Perfil Principal - RAL 9010 / White	3600x24x43	20	72,00	21,00	30	B	lm	3,57
<b>Perfiles Secundarios en Colores</b>									
BP093031BK	Prelude 24 TLS Peakform Perfil Secundario - Black	1200x24x38	60	72,00	18,20	72	A	lm	4,27
BP093031SG	Prelude 24 TLS Peakform Perfil Secundario - RAL9006 / Silver grey	1200x24x38	60	72,00	18,20	72	A	lm	4,27
BP093031WR	Prelude 24 TLS Peakform Perfil Secundario - RAL9010 / White	1200x24x38	60	72,00	18,20	72	S	lm	3,57
<b>Perfiles Secundarios en Colores (600x24x38)</b>									
BP092031BK	Prelude 24 TLS Peakform Perfil Secundario - Black	600x24x38	60	36,00	9,10	144	A	lm	4,27
BP092031SG	Prelude 24 TLS Peakform Perfil Secundario - RAL9006 / Silver grey	600x24x38	60	36,00	9,10	144	A	lm	4,27
BP092031WR	Prelude 24 TLS Peakform Perfil Secundario - RAL9010 / White	600x24x38	60	36,00	9,10	144	S	lm	3,57

### PRELUDE 24 XL<sup>2</sup>

 XL<sup>2</sup> = Sistema de Clip-Lengüeta

Referencia	Descripción	Dimensiones en mm	Uds / Caja	ml / Caja	Peso / Caja	Cajas / Palet	Categ. Entrega	UOM	Precio €/ml
<b>Perfil Principal Universal con Clip Superlock</b>									
BP314032A	Prelude 24 Peakform Perfil Principal - Global White	3600x24x43	20	72,00	21,00	30	A	lm	3,57

#### XL<sup>2</sup> Peakform Perfil Secundario ranurado

BP313051B	Prelude 24 XL <sup>2</sup> perfil secundario - Global White	1200x24x38	60	72,00	18,20	72	A	lm	3,57
-----------	---	------------	----	-------	-------	----	---	----	------

#### XL<sup>2</sup> Square bulb Perfil Secundario sin ranuras

BP312021A	Prelude 24 XL <sup>2</sup> perfil secundario - Global White	600x24x30	60	36,00	8,20	144	A	lm	3,43
-----------	---	-----------	----	-------	------	-----	---	----	------

#### Perfiles Primarios y Secundarios en Colores

BP314032BKA	Prelude 24 Peakform Perfil Principal - Black	3600x24x43	20	72,00	21,00	30	A	lm	4,27
BP314032SGA	Prelude 24 Peakform Perfil Principal - RAL 9006 / Silver grey	3600x24x43	20	72,00	21,00	30	A	lm	4,27
BP314032WRA	Prelude 24 Peakform Perfil Principal - RAL 9010 / White	3600x24x43	20	72,00	21,00	30	B	lm	3,57
BP313051BKB	Prelude 24 XL <sup>2</sup> Peakform Perfil Secundario - Black	1200x24x38	60	72,00	18,20	72	B	lm	4,27
BP313051SGB	Prelude 24 XL <sup>2</sup> Peakform Perfil Secundario - RAL 9006 / Silver grey	1200x24x38	60	72,00	18,20	72	C	lm	4,27
BP313051WRB	Prelude 24 XL <sup>2</sup> Peakform Perfil Secundario - RAL 9010 / White	1200x24x38	60	72,00	18,20	72	B	lm	3,57
<b>Perfiles Secundarios en Colores (600x24x30)</b>									
BP312021BKA	Prelude 24 XL <sup>2</sup> Perfil Secundario - Black	600x24x30	60	36,00	8,20	144	B	lm	4,27
BP312021SGA	Prelude 24 XL <sup>2</sup> Perfil Secundario - RAL 9006 / Silver grey	600x24x30	60	36,00	8,20	144	C	lm	4,27
BP312021WRA	Prelude 24 XL <sup>2</sup> Perfil Secundario - RAL 9010 / White	600x24x30	60	36,00	8,20	144	B	lm	3,57

(5) Sujeto a cantidad mínima por pedido (Hablar con su delegado de zona)  
 (6) Sujeto a disponibilidad  
 (7) Sujeto a disponibilidad/fin de rango

Categorías de Entrega:  
 A- Disponible en stock.  
 B- Disponible en un plazo de 30 días en nuestro almacén.  
 C- Disponible en un plazo de 4 a 10 semanas dependiendo del producto.  
 S- Plazo bajo petición, consultar.

## PERFILERÍA

### PRELUDE 24 SIXTY<sup>2</sup>

 XL<sup>2</sup> = Sistema de Clip-Lengüeta

Referencia	Descripción	Dimensiones en mm	Uds / Caja	ml / Caja	Peso / Caja	Cajas / Palet	Categ. Entrega	UOM	Precio €/ml
<b>Prelude 24 Sixty<sup>2</sup> Perfil Principal</b>									
BP404093G	Prelude 24 Sixty <sup>2</sup> Doble Peakform Perfil Principal Universal - Blanco	3600x24x62	12	43,20	21,90	36	B	lm	<b>8,68</b>

10 Clips de acoplamiento superior BPA401G incluidos en la caja

### Prelude 24 Sixty<sup>2</sup> XL<sup>2</sup> Perfil Secundario Ranurado

BP403493	Prelude 24 Sixty <sup>2</sup> Doble Peakform Perfil Secundario - Blanco	1800x24x62	20	36,00	18,25	20	S	lm	<b>8,68</b>
BP400993	Prelude 24 Sixty <sup>2</sup> Doble Peakform Perfil Secundario - Blanco	2400x24x62	20	48,00	24,30	20	S	lm	<b>8,68</b>

### Prelude 24 Sixty<sup>2</sup> - Accesorios

BPAWDN23G	Pieza de cuelgue 6mm	57	100	-	2,26	-	C	Caja	<b>163,26</b>
-----------	----------------------	----	-----	---	------	---	---	------	---------------

### Prelude® 24 Max™

 XL<sup>2</sup> = Sistema de Clip-Lengüeta

Referencia	Descripción	Dimensiones en mm	Uds / Caja	ml / Caja	Peso / Caja	Cajas / Palet	Categ. Entrega	UOM	Precio €/ml
<b>Prelude® 24 Max™ CENTROS DE DATOS</b>									

BP484094	Prelude 24 Max Doble Peakform Perfil Principal - Global white *	3600x24x62	10	36,00	23,60	36	C	lm	<b>31,46</b>
BP483094	Prelude 24 Max XL <sup>2</sup> Doble Peakform Perfil Secundario - Global white	1200x24x62	30	36,00	23,60	35	C	lm	<b>31,46</b>
BP482094	Prelude 24 Max XL <sup>2</sup> Doble Peakform Perfil Secundario - Global White	600x24x62	30	18,00	11,80	70	C	lm	<b>31,46</b>
BPLSB30M	SopORTE Antisísmico Lateral para Prelude 24 Max - Global white	3000x55x91	10	30,00	23,00	24	C	lm	<b>17,70</b>
BPSWA9878HRC	Ángulo de Pared Estructural 24x22mm - Global White	3660x24x22	12	43,90	17,00	24	C	lm	<b>10,26</b>

\*BP484094 (10 piezas BPTLMBS incluidas en la caja)

### Prelude® 24 Max™ Accesorios

BPPMLCM10	Conector inferior desde Prelude 24 Max para soporte de carriles técnicos, tuercas y contratueras de seguridad incluidas (M10)	92x63	100	-	7,71	-	C	pcs	<b>24,77</b>
BPIJCA	Clip para intersecciones de secundarios	134x34	250	-	10,50	-	C	Caja	<b>1.696,49</b>
BPPMHCM10	Cuelgue para Prelude 24 Max, incluye tornillería de fijación, tuercas y contratueras de seguridad incluidas (M10)	88x26	150	-	6,35	-	C	pcs	<b>19,11</b>
BPTLMBS	Empalme de seguridad para Primarios Prelude 24 Max	98x63	50	-	4,54	-	B	pcs	<b>14,17</b>
BPXTACAG	Escuadra de fijación perimetral	70x70x70	100	-	4,00	60	C	pcs	<b>2,84</b>
BPPMHDC	Clip de sujeción de bandejas para Prelude 24 Max	58x60	100	-	1,00	-	C	Caja	<b>424,74</b>

### PRELUDE 35 XL<sup>2</sup>

 XL<sup>2</sup> = Sistema de Clip-Lengüeta

Referencia	Descripción	Dimensiones en mm	Uds / Caja	ml / Caja	Peso / Caja	Cajas / Palet	Categ. Entrega	UOM	Precio €/ml
------------	-------------	-------------------	------------	-----------	-------------	---------------	----------------	-----	-------------

### PRELUDE 35 Perfil Principal - Global White

BP244042	Prelude 35 Peakform	3600x35x43	16	57,60	22,22	20	A	lm	<b>6,58</b>
----------	---------------------	------------	----	-------	-------	----	---	----	-------------

### PRELUDE 35 XL<sup>2</sup> Perfil Secundario - Global White

BP243642	Prelude 35 XL <sup>2</sup> Peakform	1500x35x43	32	48,00	16,61	20	C	lm	<b>6,58</b>
BP243042	Prelude 35 XL <sup>2</sup> Peakform	1200x35x43	36	43,20	15,00	60	A	lm	<b>6,58</b>
BP242042	Prelude 35 XL <sup>2</sup> Peakform	600x35x43	36	21,60	7,48	120	A	lm	<b>6,58</b>

### PRELUDE 35 Perfil Principal - Galvanizado

BP244042UP	Prelude 35 XL <sup>2</sup>	3600x35x43	16	57,60	23,53	20	A	lm	<b>6,58</b>
------------	----------------------------	------------	----	-------	-------	----	---	----	-------------

### PRELUDE 35 XL<sup>2</sup> Perfil Secundario - Galvanizado

BP243042UP	Prelude 35 XL <sup>2</sup> con una ranura en el centro	1200x35x43	36	43,20	16,00	60	A	lm	<b>6,58</b>
BP242042UP	Prelude 35 XL <sup>2</sup> no ranurado	600x35x43	36	21,60	7,96	120	A	lm	<b>6,58</b>

### Ángulo de borde

#### ACCESORIOS

BPT3024HA	Ángulo de borde L 30x24 - Antisísmico - Global White	3000x30x24	30	90,00	21,38	50	S	lm	<b>3,24</b>
BPT3030H	Ángulo de borde L 30x30 - Global White	3000x30x30	30	90,00	25,00	40	A	lm	<b>3,48</b>

(5) Sujeto a cantidad mínima por pedido (Hablar con su delegado de zona)  
 (6) Sujeto a disponibilidad  
 (7) Sujeto a disponibilidad/fin de rango

Categorías de Entrega:  
 A- Disponible en stock.  
 B- Disponible en un plazo de 30 días en nuestro almacén.  
 C- Disponible en un plazo de 4 a 10 semanas dependiendo del producto.  
 S- Plazo bajo petición, consultar.

## PERFILERÍA

### PRELUDE 15 XL<sup>2</sup>

 XL<sup>2</sup> = Sistema de Clip-Lengüeta

Referencia	Descripción	Dimensiones en mm	Uds / Caja	ml / Caja	Peso / Caja	Cajas / Palet	Categ. Entrega	UOM	Precio €/ml
<b>Peakform Perfil Principal con Clip SuperLock</b>									
BP304033A	Prelude 15 Peakform Perfil Principal - Global White	3600x15x43	20	72,00	22,50	32	A	lm	3,57

### XL<sup>2</sup> Peakform Perfil Secundario Ranurado

BP303033B	Prelude 15 XL <sup>2</sup> Peakform Perfil Secundario - Global White	1200x15x38	60	72,00	20,70	72	B	lm	3,57
BP303632	Prelude 15 XL <sup>2</sup> Peakform Perfil Secundario - Global White	1500x15x38	30	45,00	13,00	20	C	lm	6,37

### XL<sup>2</sup> Peakform Perfil Secundario Sin Ranuras

BP302033B	Prelude 15 XL <sup>2</sup> Peakform Perfil Secundario - Global White	600x15x38	60	36,00	10,30	144	B	lm	3,57
-----------	--	-----------	----	-------	-------	-----	---	----	------

### Colores

BP304033BKA	Prelude 15 Peakform Perfil Principal - Black	3600x15x43	20	72,00	22,50	32	A	lm	4,27
BP304033SGA	Prelude 15 Peakform Perfil Principal - RAL9006 / Silver grey	3600x15x43	20	72,00	22,50	32	A	lm	4,27
BP304033WRA	Prelude 15 Peakform Perfil Principal - RAL9010 / White	3600x15x43	20	72,00	22,50	32	B	lm	3,57
BP303033BKB	Prelude 15 XL <sup>2</sup> Peakform Perfil Secundario - Black	1200x15x38	60	72,00	20,70	72	B	lm	4,27
BP303033SGB	Prelude 15 XL <sup>2</sup> Peakform Perfil Secundario - RAL 9006 / Silver grey	1200x15x38	60	72,00	20,70	72	C	lm	4,27
BP303033WRB	Prelude 15 XL <sup>2</sup> Peakform Perfil Secundario - RAL 9010 / White	1200x15x38	60	72,00	20,70	72	B	lm	3,57
BP302033BKB	Prelude 15 XL <sup>2</sup> Peakform Perfil Secundario - Black	600x15x38	60	36,00	10,30	144	B	lm	4,27
BP302033SGB	Prelude 15 XL <sup>2</sup> Peakform Perfil Secundario - RAL 9006 / Silver grey	600x15x38	60	36,00	10,30	144	C	lm	4,27
BP302033WRB	Prelude 15 XL <sup>2</sup> Peakform Perfil Secundario - RAL 9010 / White	600x15x38	60	36,00	10,30	144	B	lm	3,57

### PRELUDE 15 TL

TL = Sistema Gancho

Referencia	Descripción	Dimensiones en mm	Uds / Caja	ml / Caja	Peso / Caja	Cajas / Palet	Categ. Entrega	UOM	Precio €/ml
<b>Peakform Perfil Principal con Clip SuperLock</b>									
BP304033A	Prelude 15 TL Peakform Perfil Principal - Global White	3600x15x43	20	72,00	22,50	32	A	lm	3,57

### TL Perfil Secundario Ranurado

BP103633A	Prelude 15 TL Perfil Secundario - Global White	1500x15x38	30	45,00	14,00	20	S	lm	3,57
BP103033A	Prelude 15 TL Perfil Secundario - Global White	1200x15x38	60	72,00	20,69	72	A	lm	3,57

### TL Perfil Secundario Sin Ranuras

BP102033A	Prelude 15 TL Peakform Perfil Secundario - Global White	600x15x38	60	36,00	10,29	144	A	lm	3,57
-----------	---	-----------	----	-------	-------	-----	---	----	------

### Colores

BP304033BKA	Prelude 15 Peakform Perfil Principal - Black	3600x15x43	20	72,00	22,50	32	A	lm	4,27
BP304033SGA	Prelude 15 Peakform Perfil Principal - RAL9006 / Silver grey	3600x15x43	20	72,00	22,50	32	A	lm	4,27
BP304033WRA	Prelude 15 Peakform Perfil Principal - RAL9010 / White	3600x15x43	20	72,00	22,50	32	B	lm	3,57
BP103033BKA	Prelude 15 TL Perfil Secundario - Black	1200x15x38	60	72,00	20,69	72	A	lm	4,27
BP103033SGA	Prelude 15 TL Perfil Secundario - RAL 9006 / Silver grey	1200x15x38	60	72,00	20,69	72	A	lm	4,27
BP103033WRA	Prelude 15 TL Perfil Secundario - RAL 9010 / White	1200x15x38	60	72,00	20,69	72	B	lm	3,57
BP102033BKA	Prelude 15 TL Perfil Secundario - Black	600x15x38	60	36,00	10,29	144	A	lm	4,27
BP102033SGA	Prelude 15 TL Perfil Secundario - RAL 9006 / Silver grey	600x15x38	60	36,00	10,29	144	A	lm	4,27
BP102033WRA	Prelude 15 TL Perfil Secundario - RAL 9010 / White	600x15x38	60	36,00	10,29	144	B	lm	3,57

(5): Sujeto a cantidad mínima por pedido (Hablar con su delegado de zona)  
 (6) Sujeto a disponibilidad  
 (7) Sujeto a disponibilidad/fin de rango

Categorías de Entrega:  
 A- Disponible en stock.  
 B- Disponible en un plazo de 30 días en nuestro almacén.  
 C- Disponible en un plazo de 4 a 10 semanas dependiendo del producto.  
 S- Plazo bajo petición, consultar.

## PERFILERÍA

### SISTEMA ANTISÍSMICO RX

 XL<sup>2</sup> = Sistema de Clip-Lengüeta

Referencia	Descripción	Dimensiones en mm	Uds / Caja	ml / Caja	Peso / Caja	Cajas / Palet	Categ. Entrega	UOM	Precio €/ml
------------	-------------	-------------------	------------	-----------	-------------	---------------	----------------	-----	-------------

### SISTEMA ANTISÍSMICO RX: Combinación de Perfilería XL<sup>2</sup> Estándar y Accesorios antisísmicos

#### Prelude 24 - Perfil Principal con Clip Superlock

BP314032A	Prelude 24 Peakform Perfil Principal - Global White	3600x24x43	20	72,00	21,00	30	A	lm	3,57
-----------	---	------------	----	-------	-------	----	---	----	------

#### Prelude 24 - XL<sup>2</sup> Peakform Perfiles Secundarios

BP313051B	Prelude 24 XL <sup>2</sup> Peakform Perfil Secundario - Global White	1200x24x38	60	72,00	18,20	72	A	lm	3,57
BP312021A	Prelude 24 XL <sup>2</sup> Perfil Secundario - Global White	600x24x30	60	36,00	8,20	144	A	lm	3,43

#### Accesorios Antisísmicos

BPT3024HA	Ángulo de borde L 30x24 antisísmico - Global White	3000x30x24	30	90,00	21,38	50	S	lm	3,24
BPBERC2	Clip BERC2 para Perfil Principal y Secundario - Blanco	50	200	-	9,00	36	C	Caja	253,34
BPE54	Junta de dilatación (24mm) - Blanco	100x24	100	-	1,00	170	C	Caja	116,12
BPSJMR15	Clip antisísmico para Peakform Perfil Principal (24mm) - Blanco	-	100	-	4,00	60	C	Caja	354,13
BPSJCG	Clip antisísmico para Secundario XL <sup>2</sup> (24mm) - Blanco	-	200	-	7,00	36	C	Caja	280,24
BP442B	Clip de sujeción para Vector sísmico - Blanco	-	50	-	2,00	100	C	Caja	174,97

### 24MM PERFILERÍA RESISTENTE A LA CORROSIÓN Y CLEAN ROOM

TL = Sistema Gancho

Referencia	Descripción	Dimensiones en mm	Uds / Caja	ml / Caja	Peso / Caja	Cajas / Palet	Categ. Entrega	UOM	Precio €/ml
------------	-------------	-------------------	------------	-----------	-------------	---------------	----------------	-----	-------------

#### PRELUDE 24 CR RESISTENTE A LA CORROSIÓN - Perfil Principal Peakform

BP284042	Perfil Principal Universal Peakform y Clip Superlock - Global White	3600x24x43	20	72,00	21,00	30	C	lm	11,22
----------	---	------------	----	-------	-------	----	---	----	-------

#### PRELUDE 24 CR RESISTENTE A LA CORROSIÓN - TL+ Perfiles secundarios Peakform

BP153032	Prelude 24 TL+ Peakform Perfil Secundario - Global White	1200x24x38	60	72,00	18,15	72	C	lm	11,22
BP152032	Prelude 24 TL+ Peakform Perfil Secundario - Global White	600x24x38	60	36,00	9,08	144	C	lm	11,22

#### PRELUDE 24 CR RESISTENTE A LA CORROSIÓN - Accesorios

BPT1924LB	Ángulo de borde 19 x 24 mm - Global White	3050x19x24	36	109,80	16,40	48	C	lm	10,24
BPACR827G	Varilla con gancho de 1700mm	1700	100	-	20,00	-	S	Caja	1.629,85
BPAWDNCR20H	Corredera de suspensión para varilla Ø 6 mm	57	100	-	1,40	-	C	Caja	232,88
BPACR11G	Varilla de 125mm sin mariposa	125	100	-	2,00	-	C	Caja	243,35
BPACR12G	Mariposa	55	100	-	1,00	-	C	Caja	246,93
BPACR7890G	Clip universal de sujeción	-	100	-	0,40	-	C	Caja	233,77

### CLEAN ROOM 24 Perfil Principal & Perfiles Secundarios

 XL<sup>2</sup> = Sistema de Clip-Lengüeta (Sin remonte)

Referencia	Descripción	Dimensiones en mm	Uds / Caja	ml / Caja	Peso / Caja	Cajas / Palet	Categ. Entrega	UOM	Precio €/ml
BPEA794044C	Perfil Principal cara vista (con conexiones integradas) - Global White	3600x24x52	20	72,00	24,00	12	B	lm	29,80
BPEA793044C	Perfil Secundario 24 XL <sup>2</sup> - Global White	1200x24x52	60	72,00	26,00	25	B	lm	29,80
BPEA792044C	Perfil Secundario 24 XL <sup>2</sup> - Global White	600x24x52	60	36,00	12,00	50	B	lm	29,80

#### CLEAN ROOM 24 - Accesorios

BPEA7812D	Ángulo de borde Clean Room cara vista - Global White	3660x22x22	30	109,80	12,70	12	B	lm	25,55
BPA426G	Clips de acceso para paneles Board	16x12x18	100	-	0,40	-	C	Caja	217,57
BPACR7890G	Clip universal de sujeción	-	100	-	0,40	-	C	Caja	233,77
BPCHDC	Clips para entornos no magnéticos	-	50	-	0,30	400	C	Caja	59,90

(5): Sujeto a cantidad mínima por pedido (Hablar con su delegado de zona)  
 (6) Sujeto a disponibilidad  
 (7) Sujeto a disponibilidad/fin de rango

Categorías de Entrega:  
 A- Disponible en stock.  
 B- Disponible en un plazo de 30 días en nuestro almacén.  
 C- Disponible en un plazo de 4 a 10 semanas dependiendo del producto.  
 S- Plazo bajo petición, consultar.

## PERFILERÍA

### SISTEMAS DE DISEÑO

 XL<sup>2</sup> = Sistema de Clip-Lengüeta

Referencia	Descripción	Dimensiones en mm	Uds / Caja	ml / Caja	Peso / Caja	Cajas / Palet	Categ. Entrega	UOM	Precio €/ml
<b>SILHOUETTE Entrecalle 6mm - Colores disponibles: Todo Blanco o Blanco con Entrecalle en Negro</b>									
BP804042G	Silhouette XL Perfil Principal (Conexión by pass) - Global White	3600x15x44	20	72,00	24,50	12	B	lm	9,40
BP802042G	Silhouette XL <sup>2</sup> PeakForm Perfil Secundario - Global White	600x15x44	60	36,00	12,71	70	B	lm	9,40
BP803042G	Silhouette XL <sup>2</sup> PeakForm Perfil Secundario - Global White	1200x15x44	60	72,00	24,50	35	B	lm	9,40

BP804042BIG	Silhouette XL Perfil Principal - Blanco/Negro	3600x15x44	20	72,00	24,50	12	A	lm	9,40
BP802042BIG	Silhouette XL <sup>2</sup> PeakForm Perfil Secundario - Blanco/Negro	600x15x44	60	36,00	12,71	70	A	lm	9,40
BP803042BIG	Silhouette XL <sup>2</sup> PeakForm Perfil Secundario - Blanco/Negro	1200x15x44	60	72,00	24,50	35	A	lm	9,40

### SILHOUETTE Entrecalle 3mm

BP814042WRG	Silhouette XL <sup>2</sup> Perfil Principal (Conexión by pass) - RAL9010 / White	3600x15x44	20	72,00	24,50	36	B	lm	10,09
BP812042WRG	Silhouette XL <sup>2</sup> PeakForm Perfil Secundario - RAL 9010 / White	600x15x44	60	36,00	12,71	70	B	lm	10,09
BP813042WRG	Silhouette XL <sup>2</sup> PeakForm Perfil Secundario - RAL 9010 / White	1200x15x44	60	72,00	24,50	35	B	lm	10,09

### INTERLUDE XL<sup>2</sup> HRC

Referencia	Descripción	Dimensiones en mm	Uds / Caja	ml / Caja	Peso / Caja	Cajas / Palet	Categ. Entrega	UOM	Precio €/ml
<b>Perfil Primario Ranurado</b>									
BP614042H	Interlude XL <sup>2</sup> HRC Perfil Primario - Global White	3600x15x44	20	72,00	23,60	12	B	lm	11,33

### XL<sup>2</sup> Perfil Secundario Ranurado

BP613042G	Interlude XL <sup>2</sup> HRC Perfil Secundario - Global White	1200x15x44	60	72,00	30,30	35	B	lm	11,33
-----------	--	------------	----	-------	-------	----	---	----	-------

### XL<sup>2</sup> Perfil Secundario Sin Ranuras

BP612042G	Interlude XL <sup>2</sup> HRC Perfil Secundario - Global White	600x15x44	60	36,00	15,00	70	B	lm	11,33
-----------	--	-----------	----	-------	-------	----	---	----	-------

## PERFILERÍA

### SISTEMAS DE PERFILERÍA OCULTOS

Referencia	Descripción	Dimensiones en mm	Uds / Caja	ml / Caja	Peso / Caja	Cajas / Palet	Categ. Entrega	UOM	Precio €/ml
BPCZ41494J	Perfil "Z" de 30,5mm de altura (SL2)	1500x19x30.5	20	30,00	10,20	36	B	lm	4,13
BPCZ41794J	Perfil "Z" de 30,5mm de altura (SL2)	1800x19x30.5	20	36,00	12,30	36	B	lm	4,13
BPCZ41795J	Perfil "Z" de 66,5mm de altura (SL2)	2500x19x66.5	10	25,00	12,10	36	C	lm	5,76
BPC180L600	Distanciador para módulo de 600mm	600x24x24	50	30,00	5,40	-	C	lm	6,06
BPC180L1200	Distanciador para módulo de 1200mm	1200x24x24	50	60,00	10,60	-	C	lm	6,06
BPC180L1500	Distanciador para módulo de 1500mm	1500x24x24	50	75,00	13,20	-	S	lm	6,06
BPC180L1800	Distanciador para módulo de 1800mm	1800x24x24	50	90,00	9,50	-	C	lm	6,06
BPCT700	Perfil L - Sin pintar	600x10x10	100	60,00	5,00	-	C	Caja	130,86
BPCB313432	System Z - Prelude 24 barra ciega sin ranuras - Global White	1800x24x38	30	54,00	16,90	20	S	lm	6,39
BPCB313632	System Z - Prelude 24 barra ciega sin ranuras - Global White	1500x24x38	30	45,00	14,50	20	S	lm	6,39

(5): Sujeto a cantidad mínima por pedido (Hablar con su delegado de zona)  
 (6) Sujeto a disponibilidad  
 (7) Sujeto a disponibilidad/fin de rango

Categorías de Entrega:  
 A- Disponible en stock.  
 B- Disponible en un plazo de 30 días en nuestro almacén.  
 C- Disponible en un plazo de 4 a 10 semanas dependiendo del producto.  
 S- Plazo bajo petición, consultar.

# PERFILERÍA

## SOLUCIONES DE PERÍMETRO

Referencia	Descripción	Dimensiones en mm	Uds / Caja	ml / Caja	Peso / Caja	Cajas / Palet	Categ. Entrega	UOM	Precio €/ml
<b>Ángulos de Borde</b>									
BP7852H	Perfil F para paneles de 13mm - Global White	3050x27x44	20	61,00	23,00	20	A	lm	12,66
BP7856H	Perfil F para paneles de 16mm - Global White	3050x30x44	20	61,00	23,70	20	A	lm	12,66
BP7875G	Ángulo escalonado (Vector) 24x13x13x24 - Global White	3050x37x37	30	91,44	25,00	12	C	lm	12,41
BPT1506H	Ángulo escalonado (Tegular) 25x15x6.35x15 - Global White	3050x30x31	36	109,80	26,30	48	S	lm	7,28
BPT1508HB	Ángulo escalonado (Microlook) 25x15x8x15 - Global White	3050x30x33	36	109,80	27,10	48	B	lm	7,28
BPT1508HBKB	Ángulo escalonado (Microlook) 25x15x8x15 - Black	3050x30x33	36	109,80	27,10	48	S	lm	7,36
BPT1508HWRB	Ángulo escalonado (Microlook) 25x15x8x15 - RAL9010 / White	3050x30x33	36	109,80	27,10	48	S	lm	7,28
BPT1919HC	Ángulo de borde L 19x19 - Global White	3000x19x19	36	108,00	19,32	54	B	lm	3,57
BPT1924HD	Ángulo de borde L 19x24 - Global White	3000x19x24	36	108,00	22,70	49	A	lm	2,54
BPT1924LB	Ángulo de borde L 19x24 - Resistente a la Corrosión - Global White	3050x19x24	36	109,80	16,40	48	C	lm	10,24
BPT1932HA	Ángulo de borde L 19x32 - Global White	3000x19x32	36	108,00	21,80	49	C	lm	2,54
BPT2020HH	Ángulo escalonado 20x20x20x20 - Global White	3000x40x40	20	60,00	27,00	48	C	lm	6,13
BPT2040HB	Ángulo de borde C 40x20 - Global White	3050x20x40	20	61,00	18,10	32	C	lm	7,00
BPT2040HWRA	Ángulo de borde C 40x20 - RAL9010 / White	3050x20x40	20	61,00	18,10	32	C	lm	7,00
BPT2401HA	Ángulo de borde L 24x24 - Global White	3050x24x24	30	91,50	22,00	54	C	lm	3,85
BPT2419HBK	Ángulo de borde L 24x19 - Black	3000x24x19	36	108,00	18,30	49	A	lm	2,59
BPT2419HSG	Ángulo de borde L 24x19 - RAL9006 / Silver grey	3000x24x19	36	108,00	18,30	49	A	lm	2,59
BPT2419HWR	Ángulo de borde L 24x19 - RAL9010 / White	3000x24x19	36	108,00	18,30	49	B	lm	2,59
BPT2424HD	Ángulo de borde L 24x24 - Global White	3050x24x24	36	109,80	22,00	48	A	lm	2,54
BPT3024HA	Ángulo de borde L 30x24 - Antisísmico - Global White	3000x30x24	30	90,00	21,38	50	S	lm	3,24
BPT3030H	Ángulo de borde L 30x30 - Global White	3000x30x30	30	90,00	25,00	40	A	lm	3,48
BPT3030HBK	Ángulo de borde L 30x30 - Black	3000x30x30	30	90,00	25,00	40	S	lm	3,59

### ÁNGULOS DE BORDE FLEXIBLES

BPFT2424	Ángulo de borde flexible - Blanco	2500x24x24	10	25,00	5,50	50	C	lm	57,03
BPFT1929	Ángulo de borde flexible - Blanco	2500x19x29	10	25,00	5,50	50	C	lm	57,03

Estos ángulos de borde se consideran elementos decorativos, por lo que cualquier perfilera que se coloque sobre ellas necesitará puntos de suspensión adicionales.  
 Estos ángulos de borde sólo se pueden utilizar en instalaciones con punta curva hacia afuera, por ejemplo en pilares redondos (la sección 19x29 se debe instalar con la cara vertical de 29 mm).  
 Radio de curvatura mínimo: 200mm. Temperatura ambiente mínima durante la operación de curvatura : 20°C.  
 Debido a la naturaleza del recubrimiento de PVC, estos ángulos de borde no coinciden exactamente con nuestro color y brillo estándar.

## PERFILERÍA

### ACCESORIOS

Referencia	Descripción	Dimensiones en mm	Uds / Caja	ml / Caja	Peso / Caja	Cajas / Palet	Categ. Entrega	UOM	Precio €/caja
BPA10204H	Parte superior de cuelgue Nonius	500	100	-	9,00	-	C	Caja	506,22
BPA10229G	Pieza de unión de la parte superior-inferior de cuelgue Nonius	60	100	-	0,80	-	C	Caja	32,84
BPA10230G	Parte inferior de cuelgue Nonius (instalación perfil T)	190	100	-	4,30	-	C	Caja	360,58
BPA12H	Clip mariposa	55	100	-	1,00	-	C	Caja	119,00
BPA131G	Pieza de fijación para conexión perpendicular	98x76	100	-	2,70	-	C	Caja	673,27
BPA1796G	Cuña de borde (Finesse)	100x16	200	-	1,54	-	C	Caja	131,09
BPA7890G	Clip de sujeción universal para perfilería de 24mm	38	100	-	0,40	-	C	Caja	36,74
BPA7902G	Clip de sujeción para placas de 18 a 25 mm	40	100	-	1,10	-	C	Caja	403,31
BPA819G	Clip de sujeción para placas de 6 a 30mm	64x38	500	-	2,40	-	C	Caja	272,65
BPA829H	Pieza mariposa de suspensión rápida	130	100	-	2,80	170	C	Caja	289,68
BPAWDN20H	Pieza de suspensión para perfil de 15, 24, 35 (Ø6 mm)	57	100	-	1,40	264	C	Caja	85,88
BPAWDN23G	Pieza de suspensión acodada para perfil de 15, 24, 35 para pasillos	57	100	-	2,26	-	C	Caja	163,26
BP MCC4G	ACC - Tapa para ranuras SILHOUETTE	24x4x8	200	-	0,30	-	C	Caja	330,52
BPSTAC	Clip adaptador individual	-	120	-	2,00	75	C	Caja	95,34
BPA157	Tapajuntas para perfiles de 15mm - MicroLook 90 - White	15x10x6.5	500	-	0,45	-	C	Caja	412,73
BPA156G	Tapajuntas para perfiles de 15mm - MicroLook 75 - Blanco	15x10x6.5	500	-	0,40	-	C	Caja	562,07
BPA246G	Tapajuntas para perfiles de 24mm - Tegular - Blanco	24x10x6	500	-	0,47	-	C	Caja	626,52
BPA328G	Interior esquina perimetral para ángulo escalonado T1508 - Blanco	58x19	100	-	0,94	100	C	Caja	81,07
BPA329G	Exterior esquina perimetral para ángulo escalonado T1508 - Blanco	65.5x19	100	-	1,23	100	C	Caja	81,07
BPA330G	Interior esquina perimetral 24mm - Blanco	58x24	100	-	0,94	100	C	Caja	81,07
BPA331G	Exterior esquina perimetral 24mm - Blanco	65.5x24	100	-	1,23	100	C	Caja	81,07
BPA332G	Interior esquina perimetral para ángulo escalonado T1508 - Blanco	72	100	-	1,60	100	C	Caja	537,58
BPA333G	Exterior esquina perimetral para ángulo escalonado T1508 - Blanco	57.2	100	-	1,20	100	C	Caja	537,58
BPA425G	Clips de acceso para paneles Board	16x12x18	100	-	0,40	-	C	Caja	216,64
BPA7930G	Clip para ultima placa Tegular - Global White	40	25	-	0,05	-	C	Caja	233,73
BPA7931G	Clip para ultima placa Microlook - Global White	40	25	-	0,05	-	C	Caja	233,73
BPA826G	Varilla lisa con gancho 2m	2000	100	-	20,00	-	C	Caja	267,44
BPA827G	Varilla lisa con gancho 1,7m	1700	100	-	20,00	-	C	Caja	293,42
BPA952G	Ángulo para suspensiones rígidas	3600x19x19	20	-	13,30	-	S	Caja	228,76
BPAW950G	Alambre de suspensión Ø2mm	200 ml aprox	1 rollo	-	4,70	5	C	Rollo	74,21
BPAWDN21H	Cuelgue recto para perfil T	73	20	-	0,30	264	C	Caja	21,51
BPC1430G	Pieza para conexión variable	63.5	200	-	1,95	-	C	Caja	93,19
BPUPCAG	Clip de partición universal	85	200	-	4,10	60	C	Caja	118,87
BP440B	Clip perimetral vector	-	50	-	1,00	100	C	Caja	97,91
BP441B	Clip perimetral vector - Optima	-	50	-	1,00	100	C	caja	2.110,39
BP442B	Clip de sujeción antisísmico para placas vector	-	50	-	2,00	100	C	Caja	174,97

(5): Sujeto a cantidad mínima por pedido (Hablar con su delegado de zona)

(6) Sujeto a disponibilidad

(7) Sujeto a disponibilidad/fin de rango

Categorías de Entrega:

A- Disponible en stock.

B- Disponible en un plazo de 30 días en nuestro almacén.

C- Disponible en un plazo de 4 a 10 semanas dependiendo del producto.

S- Plazo bajo petición, consultar.



## AXIOM CANOPY

### AXIOM L CANOPY (LIGHT) - Con sistema de Perfilera 24mm XL<sup>2</sup>

Referencia	Actualización de estado	Descripción	Contenido m <sup>2</sup>	Peso / Caja (kg)	Categoría de Entrega	UOM	Precio € / Kit
BPCSAL32G24	**	Axiom L Canopy 1800x1200mm - Global White	2,16	7,58	S	Caja	<b>623,12</b>
BPCSAL33G24	**	Axiom L Canopy 1800x1800mm - Global White	3,24	9,28	S	Caja	<b>789,49</b>
BPCSAL42G24	**	Axiom L Canopy 2400x1200mm - Global White	2,88	9,42	S	Caja	<b>735,17</b>
BPCSAL43G24	**	Axiom L Canopy 2400x1800mm - Global White	4,32	11,42	S	Caja	<b>826,35</b>
BPCSAL44G24	**	Axiom L Canopy 2400x2400mm - Global White	5,76	13,52	S	Caja	<b>840,08</b>

### Accesorios AXIOM L CANOPY

Referencia	Actualización de estado	Descripción	Contenido m <sup>2</sup>	Peso / Caja (kg)	Categoría de Entrega	UOM	Precio € / Kit
BPCS534205		Perfil L (altura 78.5 mm) - Global White					
BP404093G		Perfil Principal Prelude Sixty2 - Global White					
BP312021A		Perfil Secundario Prelude 24 XL <sup>2</sup> - Global White					
BPA339H		Clip universal de suspensión - Blanco					
BPA390		Axiom L Conector de esquina - Blanco					
BPA347G		Clip de conexión para perfil secundario Prelude 24 XL <sup>2</sup> - Blanco					
BPA340H		Clip de ángulo universal Axiom - Blanco					

Estos accesorios Axiom L Canopy están incluidos en el kit del Axiom L Canopy

\*\* Nota: Estas islas admiten la instalación de placas Board, Tegular o Vector (Para T24)

(6) Sujeto a disponibilidad

### AXIOM C (CLASSIC) Con Sistema de Perfilera 15mm XL<sup>2</sup>

Referencia	Actualización de estado	Descripción	Contenido m <sup>2</sup>	Peso / Caja (kg)	Categoría de Entrega	UOM	Precio € / Kit
BPAX22G15	*	Axiom C Canopy 1200x1200mm - Global white	1,44	15,92	S	Caja	<b>2.137,39</b>
BPAX32G15	*	Axiom C Canopy 1800x1200mm - Global white	2,16	18,83	S	Caja	<b>2.147,99</b>
BPAX33G15	*	Axiom C Canopy 1800x1800mm - Global white	3,24	21,19	S	Caja	<b>2.290,62</b>
BPAX42G15	*	Axiom C Canopy 2400x1200mm - Global white	2,88	20,45	S	Caja	<b>2.477,85</b>
BPAX43G15	*	Axiom C Canopy 2400x1800mm - Global white	4,32	23,62	S	Caja	<b>2.625,89</b>
BPAX44G15	*	Axiom C Canopy 2400x2400mm - Global white	5,76	26,16	S	Caja	<b>2.823,06</b>
BPAX52G15	*	Axiom C Canopy 3000x1200mm - Global white	3,60	24,90	S	Caja	<b>2.518,88</b>
BPAX53G15	*	Axiom C Canopy 3000x1800mm - Global white	5,40	28,87	S	Caja	<b>2.653,35</b>
BPAX54G15	*	Axiom C Canopy 3000x2400mm - Global white	7,20	30,46	S	Caja	<b>2.937,31</b>
BPAX55G15	*	Axiom C Canopy 3000x3000mm - Global white	9,00	32,43	S	Caja	<b>3.095,90</b>

### AXIOM C (CLASSIC) Con Sistema de Perfilera 24mm XL<sup>2</sup>

Referencia	Actualización de estado	Descripción	Contenido m <sup>2</sup>	Peso / Caja (kg)	Categoría de Entrega	UOM	Precio € / Kit
BPAX22G24	**	Axiom C Canopy 1200x1200mm - Global white	1,44	16,01	S	Caja	<b>2.137,39</b>
BPAX32G24	**	Axiom C Canopy 1800x1200mm - Global white	2,16	19,02	S	Caja	<b>2.147,99</b>
BPAX33G24	**	Axiom C Canopy 1800x1800mm - Global white	3,24	21,47	S	Caja	<b>2.290,62</b>
BPAX42G24	**	Axiom C Canopy 2400x1200mm - Global white	2,88	20,74	S	Caja	<b>2.477,85</b>
BPAX43G24	**	Axiom C Canopy 2400x1800mm - Global white	4,32	24,04	S	Caja	<b>2.625,89</b>
BPAX44G24	**	Axiom C Canopy 2400x2400mm - Global white	5,76	26,54	S	Caja	<b>2.823,06</b>
BPAX52G24	**	Axiom C Canopy 3000x1200mm - Global white	3,60	25,28	S	Caja	<b>2.518,88</b>
BPAX53G24	**	Axiom C Canopy 3000x1800mm - Global white	5,40	29,81	S	Caja	<b>2.653,35</b>
BPAX54G24	**	Axiom C Canopy 3000x2400mm - Global white	7,20	31,21	S	Caja	<b>2.937,31</b>
BPAX55G24	**	Axiom C Canopy 3000x3000mm - Global white	9,00	33,37	S	Caja	<b>3.095,90</b>

\* Nota: Estas islas admiten la instalación de placas Microlook (Para T15)

\*\* Nota: Estas islas admiten la instalación de placas Board, Tegular o Vector (Para T24)

### Axiom C (Classic) SL2

Referencia	Actualización de estado	Descripción	Contenido m <sup>2</sup>	Peso / Caja (kg)	Categoría de Entrega	UOM	Precio € / Kit
BPAX36GSL2		Axiom C Canopy 1800x1500mm - Global White	2,70	18,30	S	Caja	<b>1.865,80</b>
BPAX46GSL2		Axiom C Canopy 2400x1500mm - Global White	3,60	20,30	S	Caja	<b>2.226,25</b>
BPAX56GSL2		Axiom C Canopy 3000x1500mm - Global White	4,50	21,30	S	Caja	<b>2.246,00</b>
BPAX33GSL2		Axiom C Canopy 1800x1800mm - Global White	3,24	19,10	S	Caja	<b>1.875,00</b>
BPAX43GSL2		Axiom C Canopy 2400x1800mm - Global White	4,32	26,60	S	Caja	<b>2.239,21</b>
BPAX53GSL2		Axiom C Canopy 3000x1800mm - Global White	5,40	22,80	S	Caja	<b>2.262,61</b>

Nota: Estas islas admiten la instalación de placas SL2 tanto en 1500x300 como 1800x300

(5) Sujeto a cantidad mínima por pedido (Hablar con su delegado de zona)  
 (6) Sujeto a disponibilidad  
 (7) Sujeto a disponibilidad/fin de rango

Categorías de Entrega:  
 A- Disponible en stock.  
 B- Disponible en un plazo de 30 días en nuestro almacén.  
 C- Disponible en un plazo de 4 a 10 semanas dependiendo del producto.  
 S- Plazo bajo petición, consultar.

## AXIOM CANOPY

### Accesorios AXIOM C

Referencia	Actualización de estado	Descripción
BP551411G		Perfil Axiom C (Vector, Microlook y Tegular) - Global White
BPA345G		Pieza de revestimiento para Axiom (Vector, Microlook y Tegular)
BPA346G		Clip de conexión para perfilería XL <sup>2</sup> de 15mm para Axiom C y KE
BPA347G		Clip de conexión para perfilería XL <sup>2</sup> de 24mm para Axiom C y KE
BPAWDN21H		Cuelgue para perfil T
BPC3000H		Perfil C 19x38mm - sin revestir de pintura
BPCA97H		Abrazadera para perfil C (varilla roscada o suspensión rápida)
BPA339H		Clip universal de suspensión - Blanco

Estos accesorios Axiom C están incluidos en el kit del Axiom C

### AXIOM KE CANOPY Con Sistema de Perfilería 15mm XL<sup>2</sup>

Referencia	Actualización de estado	Descripción	Contenido m2	Peso / Caja (kg)	Categoría de Entrega	UOM	Precio € / Kit
BPCSAK22G15	*	Axiom KE Canopy 1200x1200mm - Global White	1,44	19,80	S	Caja	3.026,55
BPCSAK32G15	*	Axiom KE Canopy 1800x1200mm - Global White	2,16	23,69	S	Caja	3.303,42
BPCSAK33G15	*	Axiom KE Canopy 1800x1800mm - Global White	3,24	27,02	S	Caja	3.480,73
BPCSAK42G15	*	Axiom KE Canopy 2400x1200mm - Global White	2,88	26,29	S	Caja	3.657,22
BPCSAK43G15	*	Axiom KE Canopy 2400x1800mm - Global White	4,32	30,42	S	Caja	3.851,57
BPCSAK44G15	*	Axiom KE Canopy 2400x2400mm - Global White	5,76	33,94	S	Caja	4.169,28
BPCSAK52G15	*	Axiom KE Canopy 3000x1200mm - Global White	3,60	31,70	S	Caja	3.691,38
BPCSAK53G15	*	Axiom KE Canopy 3000x1800mm - Global White	5,40	36,65	S	Caja	3.978,79
BPCSAK54G15	*	Axiom KE Canopy 3000x2400mm - Global White	7,20	39,21	S	Caja	4.237,45
BPCSAK55G15	*	Axiom KE Canopy 3000x3000mm - Global White	9,00	42,15	S	Caja	4.448,70

### AXIOM KE CANOPY Con Sistema de Perfilería 24mm XL<sup>2</sup>

Referencia	Actualización de estado	Descripción	Contenido m2	Peso / Caja (kg)	Categoría de Entrega	UOM	Precio € / Kit
BPCSAK22G24	**	Axiom KE Canopy 1200x1200mm - Global White	1,44	19,90	S	Caja	3.026,55
BPCSAK32G24	**	Axiom KE Canopy 1800x1200mm - Global White	2,16	23,88	S	Caja	3.303,42
BPCSAK33G24	**	Axiom KE Canopy 1800x1800mm - Global White	3,24	27,30	S	Caja	3.480,73
BPCSAK42G24	**	Axiom KE Canopy 2400x1200mm - Global White	2,88	26,57	S	Caja	3.657,22
BPCSAK43G24	**	Axiom KE Canopy 2400x1800mm - Global White	4,32	30,84	S	Caja	3.851,57
BPCSAK44G24	**	Axiom KE Canopy 2400x2400mm - Global White	5,76	34,32	S	Caja	4.169,28
BPCSAK52G24	**	Axiom KE Canopy 3000x1200mm - Global White	3,60	32,08	S	Caja	3.691,38
BPCSAK53G24	**	Axiom KE Canopy 3000x1800mm - Global White	5,40	37,58	S	Caja	3.978,79
BPCSAK54G24	**	Axiom KE Canopy 3000x2400mm - Global White	7,20	39,96	S	Caja	4.237,45
BPCSAK55G24	**	Axiom KE Canopy 3000x3000mm - Global White	9,00	43,09	S	Caja	4.448,70

\* Nota: Estas islas admiten la instalación de placas **Microlook (Para T15)**

\*\* Nota: Estas islas admiten la instalación de placas **Board, Tegular o Vector (Para T24)**

### Accesorios AXIOM KE (KNIFE EDGE)

Referencia	Actualización de estado	Descripción
BPCS574206G		Perfil Axiom KE para Vector, Microlook y Tegular para Canopy C
BPC3000H		Perfil C 19x38mm - sin revestir de pintura
BPC557G		Pieza de revestimiento para ángulo en inglete
BPA361G		Conector de empalme de ángulo - Blanco
BPA339J		Clip universal de suspensión - Blanco
BPA346G		Clip de conexión para perfilería XL <sup>2</sup> de 15mm para Axiom C y KE
BPA347G		Clip de conexión para perfilería XL <sup>2</sup> de 24mm para Axiom C y KE
BPA338H		Connector universal - Blanco
BPAWDN21H		Cuelgue para perfil T
BPCA97H		Abrazadera para perfil C (varilla roscada o suspensión rápida)
BPA348G		Suspensión para perfil C

Estos accesorios Axiom KE están incluidos en el kit del Axiom KE

## AXIOM CANOPY

### AXIOM CURVED (CURVADO) Con Sistema de Perfilera 15mm XL<sup>2</sup>

Referencia	Actualización de estado	Descripción	Contenido m <sup>2</sup>	Peso / Caja (kg)	Categoría de Entrega	UOM	Precio € / Kit
BPCSACU43G15	*	Axiom Curved Canopy 2400x1800mm - Global White	4,32	20,00	S	Caja	<b>2.815,91</b>
BPCSACU44G15	*	Axiom Curved Canopy 2400x2400mm - Global White	5,76	26,00	S	Caja	<b>3.277,52</b>
BPCSACU53G15	*	Axiom Curved Canopy 3000x1800mm - Global White	5,40	22,00	S	Caja	<b>2.967,04</b>
BPCSACU54G15	*	Axiom Curved Canopy 3000x2400mm - Global White	7,20	28,00	S	Caja	<b>3.509,56</b>
BPCSACU55G15	*	Axiom Curved Canopy 3000x3000mm - Global White	9,00	32,00	S	Caja	<b>3.556,15</b>

### AXIOM CURVED (CURVADO) Con Sistema de Perfilera 24mm XL<sup>2</sup>

Referencia	Actualización de estado	Descripción	Contenido m <sup>2</sup>	Peso / Caja (kg)	Categoría de Entrega	UOM	Precio € / Kit
BPCSACU43G24	**	Axiom Curved Canopy 2400x1800mm - Global White	4,32	20,00	S	Caja	<b>2.815,91</b>
BPCSACU44G24	**	Axiom Curved Canopy 2400x2400mm - Global White	5,76	26,00	S	Caja	<b>3.277,52</b>
BPCSACU53G24	**	Axiom Curved Canopy 3000x1800mm - Global White	5,40	22,00	S	Caja	<b>2.967,04</b>
BPCSACU54G24	**	Axiom Curved Canopy 3000x2400mm - Global White	7,20	28,00	S	Caja	<b>3.509,56</b>
BPCSACU55G24	**	Axiom Curved Canopy 3000x3000mm - Global White	9,00	32,00	S	Caja	<b>3.556,15</b>

\* Nota: Estas islas admiten la instalación de placas **Microlook (Para T15)**

\*\* Nota: Estas islas admiten la instalación de placas **Board, Tegular o Vector (Para T24)**

### AXIOM CIRCLE (CIRCULAR) Con Sistema de Perfilera 15mm XL<sup>2</sup>

Referencia	Actualización de estado	Descripción	Contenido m <sup>2</sup>	Peso / Caja (kg)	Categoría de Entrega	UOM	Precio € / Kit
BPCSACI33G15	*	Axiom Circle Canopy Ø1800mm - Global White	3,24	15,00	S	Caja	<b>2.986,85</b>
BPCSACI44G15	*	Axiom Circle Canopy Ø2400mm - Global White	5,76	24,00	S	Caja	<b>3.234,72</b>

### AXIOM CIRCLE (CIRCULAR) Con Sistema de Perfilera 24mm XL<sup>2</sup>

Referencia	Actualización de estado	Descripción	Contenido m <sup>2</sup>	Peso / Caja (kg)	Categoría de Entrega	UOM	Precio € / Kit
BPCSACI33G24	**	Axiom Circle Canopy Ø1800mm - Global White	3,24	15,00	S	Caja	<b>2.986,85</b>
BPCSACI44G24	**	Axiom Circle Canopy Ø2400mm - Global White	5,76	24,00	S	Caja	<b>3.234,72</b>

\* Nota: Estas islas admiten la instalación de placas **Microlook (Para T15)**

\*\* Nota: Estas islas admiten la instalación de placas **Board, Tegular o Vector (Para T24)**

### Accesorios AXIOM CIRCLE

Referencia	Actualización de estado	Descripción	
BPC3000H		Perfil C 19x38mm - Galvanizado	Los componentes aquí indicados están incluidos en el kit de instalación Axiom Canopy Curved y Axiom Canopy Circles, y son vendidos exclusivamente en dicho kit.
BPAWDN21H		Cuelgue para perfil T	
BPA348G		Suspensión para perfil C	
BPCA97H		Abrazadera para perfil C (varilla roscada o suspensión rápida)	
BPA339J		Clip universal de suspensión - Blanco	
BPA361G		Conector de empalme de ángulo - Blanco	

(5) Sujeto a cantidad mínima por pedido (Hablar con su delegado de zona)

(6) Sujeto a disponibilidad

(7) Sujeto a disponibilidad/fin de rango

Categorías de Entrega:

A- Disponible en stock.

B- Disponible en un plazo de 30 días en nuestro almacén.

C- Disponible en un plazo de 4 a 10 semanas dependiendo del producto.

S- Plazo bajo petición, consultar.

## PERFIL AXIOM

### Perfil Axiom \*

Referencia	Descripción	Dimensiones en mm	Uds / Caja	ml / Caja	Peso / Caja	Cajas / Palet	Categ. Entrega	UOM	Precio €/ml
BP524206G	Perfil Axiom 50mm - Global White	3000x19x50	5	15	7,80	-	B	lm	24,86
BP544206G	Perfil Axiom 100mm - Global White	3000x19x100	5	15	11,20	-	B	lm	36,65
BP564206G	Perfil Axiom 150mm - Global White	3000x19x150	5	15	14,70	-	B	lm	47,92
BP584206G	Perfil Axiom 200mm - Global White	3000x19x200	5	15	17,80	-	B	lm	59,84
BP551411G	Perfil Axiom 112mm - Global white (Vector, Microlook y Tegular)	3000x20x112	5	15	12,25	-	C	lm	54,02
BPT3213H	Perfil Axiom para faja perimetral en cartón-yeso Global White	3000x25.5x18.5	10	36	5,79	-	B	lm	12,76

\* Toda la perfilera se suministra en color Global White = Blanco Estándar. Disponible en RAL9010 (WR) bajo petición y Categ. Entrega C

### Accesorios para Perfil Axiom \*

Referencia	Descripción	Dimensiones en mm	Uds / Caja	ml / Caja	Peso / Caja	Cajas / Palet	Categ. Entrega	UOM	Precio €/ml
BPA334G	Pieza revestimiento para perfil 50mm	-	2	-	0,26	-	C	Caja	178,51
BPA335G	Pieza revestimiento para perfil 100mm	-	2	-	0,50	-	C	Caja	229,27
BPA336G	Pieza revestimiento para perfil 150mm	-	2	-	0,70	-	C	Caja	271,55
BPA337G	Pieza revestimiento para perfil 200mm	-	2	-	0,93	-	C	Caja	291,47
BPA345G	Pieza revestimiento para 112mm	-	2	-	0,56	-	C	Caja	283,52

\* Toda la perfilera se suministra en color Global White = Blanco Estándar. Disponible en RAL9010 (WR) bajo petición y Categ. Entrega S

### Accesorios Universales Gama Axiom

Referencia	Descripción	Dimensiones en mm	Uds / Caja	ml / Caja	Peso / Caja	Cajas / Palet	Categ. Entrega	UOM	Precio €/ml
BPA321H	Cuelgue recto - Blanco	79x30	100	-	2,06	-	C	Caja	217,51
BPA322H	Cuelgue acodado - Blanco	62x30	100	-	2,06	-	C	Caja	217,51
BPA338H	Conector universal - Blanco	-	100	-	2,30	-	C	Caja	241,63
BPA339J	Clip de conexión universal Axiom para perfil T	-	100	-	1,60	-	C	Caja	241,63
BPA340H	Conector 90° esquinas - Blanco	-	100	-	2,30	-	C	Caja	241,63
BPA7935	Clip universal placas metálicas recortadas	37,00	100	-	0,80	-	S	Caja	244,11
BPA344H	Clip universal de suspensión - Blanco	-	100	-	2,00	-	C	Caja	289,89

### Transiciones y Perímetros Axiom\*

Referencia	Descripción	Dimensiones en mm	Uds / Caja	ml / Caja	Peso / Caja	Cajas / Palet	Categ. Entrega	UOM	Precio €/ml
BPT3208G	Empalme Axiom Tegular / Microlook	3000x40x50	10	30	11,80	-	C	lm	20,57
BPT3219G	Empalme Axiom foseado techo metálico	3000x59x50	10	30	17,10	-	C	lm	26,90
BPT3215G	Empalme Axiom foseado para Board, Microlook y Tegular	3000x55x50	10	30	15,00	-	C	lm	25,06
BPT3210G	Empalme Axiom para sistema Vector	3000x40x50	10	30	11,80	-	S	lm	20,57
BPT3228	Empalme Axiom techo metálico	3000x44x50	10	30	13,50	-	C	lm	26,52
BPT3230	Empalme Axiom tabica 13 mm	3000x35x53	10	30	13,80	-	C	lm	27,93
BPT3270WR	Empalme Axiom foseado Techo metálico clip-in RAL9010	3000x40x35	10	30	8,85	-	S	lm	21,28
BPT3271	Empalme Axiom recto	3000x40x51	10	30	12,00	-	S	lm	25,44
BPT3272WR	Empalme Axiom recto para techo metálico RAL9010	3000x25x57	10	30	12,45	-	S	lm	28,45
BPT3273WR	Empalme Axiom recto con desplazamiento 25 mm (RAL9010)	3000x40x68	10	30	14,95	-	S	lm	33,45
BPT3276WR	Empalme Axiom foseado para techo metálico RAL9010	3000x55x51	10	30	19,65	-	S	lm	42,92
BPT3277WR	Empalme Axiom para Techo metálico bisel 3mm clip-in RAL9010	3000x18	10	30	6,03	-	S	lm	15,45
BPT3249	Perímetro perfil Axiom C 41x19mm	3000x19x41	10	30	9,00	-	C	lm	15,88
BPT3226	Perímetro escalonado Axiom Channel 35x15x15x19 mm	3000x34x50	10	30	15,90	-	C	lm	24,08
BPT3227	Perímetro escalonado Axiom Angular 35x15x15x15mm	3000x30x50	10	30	12,00	-	C	lm	20,57
BPT3248	Perímetro escalonado Axiom 35x15x6,5x15mm	3000x30x40	10	30	8,10	-	C	lm	13,98
BPT3235	Perímetro Axiom Angular 35x15mm	3000x15x35	10	30	5,70	-	C	lm	10,51
BPT3225G	Empalme Axiom escalonado para cartón-yeso	3000x40x50	10	30	11,30	-	C	lm	19,28
BPT3274WR	Perímetro Axiom para techo metálico RAL9010	3000x20x50	10	30	11,00	-	S	lm	22,18
BPT3275WR	Perímetro escalonado Axiom para techo metálico RAL9010	3000x30x50	10	30	17,00	-	S	lm	33,69

\* Productos fabricados en Blanco Estándar, disponibles en RAL9010 (sufijo WR) bajo petición.

Los productos con sufijo WR son fabricados en color RAL9010 aunque también están disponibles en Blanco Estándar bajo petición.

### Cajas Ciegas Axiom\* (Cortineros)

Referencia	Descripción	Dimensiones en mm	Uds / Caja	ml / Caja	Peso / Caja	Cajas / Palet	Categ. Entrega	UOM	Precio €/ml
BPT3250	Caja ciega Axiom	3000x132.5	5	15	31,20	-	S	lm	126,04
BPT3251	Ángulo perimetral para caja ciega Axiom	3000x32	10	30	4,60	-	S	lm	11,08
BPT3252	Empalme Axiom para tabica vertical de 13 mm y caja ciega Axiom	3000x32	10	30	7,10	-	S	lm	15,50
BPT3253	Ángulo de empalme para cartón yeso y caja ciega Axiom	3000x32	10	30	5,00	-	S	lm	11,97
BPT3254	Perímetro Axiom para techo metálico y caja ciega Axiom	3000x41	10	30	8,00	-	S	lm	17,29
BPA3255	Cuelgue Axiom para cajas ciegas	100x25	10	-	0,50	-	S	Caja	113,51

\* Productos fabricados en Blanco Estándar, disponibles en RAL9010 (sufijo WR) bajo petición.

(5): Sujeto a cantidad mínima por pedido (Hablar con su delegado de zona)

(6) Sujeto a disponibilidad

(7) Sujeto a disponibilidad/fin de rango

Categorías de Entrega:

A- Disponible en stock.

B- Disponible en un plazo de 30 días en nuestro almacén.

C- Disponible en un plazo de 4 a 10 semanas dependiendo del producto.

S- Plazo bajo petición, consultar.

# Fibra Mineral

## // Granulados



Dune eVo

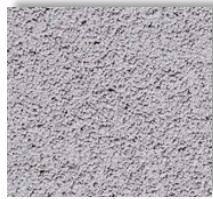

Dune eVo  
Platinum Gris



Oasis



Sahara



Sahara sin  
Perforaciones



Feria



Feria sin  
Perforaciones

## // Fisurados



Scalacoustic



Tatra

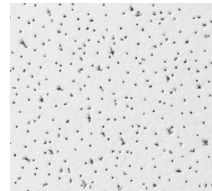

Aleria



Cortega



Fine Fissured

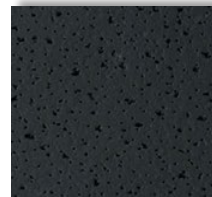

Fine Fissured  
Black

## // Liso



Plain

# Fibra Mineral

## // Laminados y Soft



Sierra OP



Perla



Ultima<sup>+</sup>



Neeva



Optima

## // Específicos



Clean Room FL

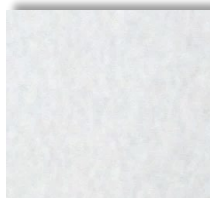

Hygiene



Hydroboard



Aquabloc



Bioguard Acoustic



Bioguard Plain

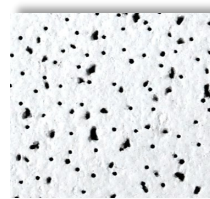

Ceramaguard

## // Diseños

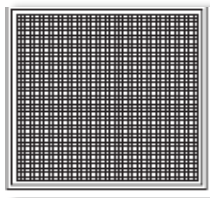

Neocubic

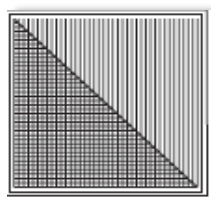

Mix B

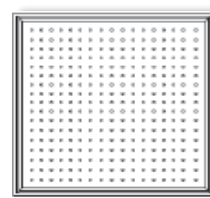

Puntos

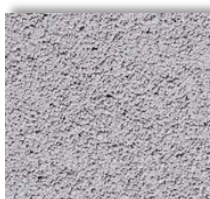

Dune eVo  
Platinum Gris

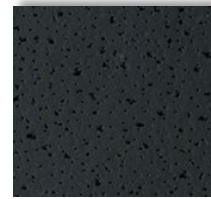

Colortone Fine Fissured  
Black

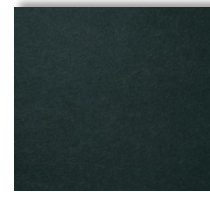

Colortone Neeva  
Black

# Detalles de borde

## // Board

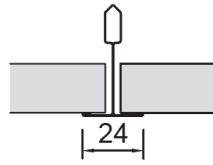

## // Tegular

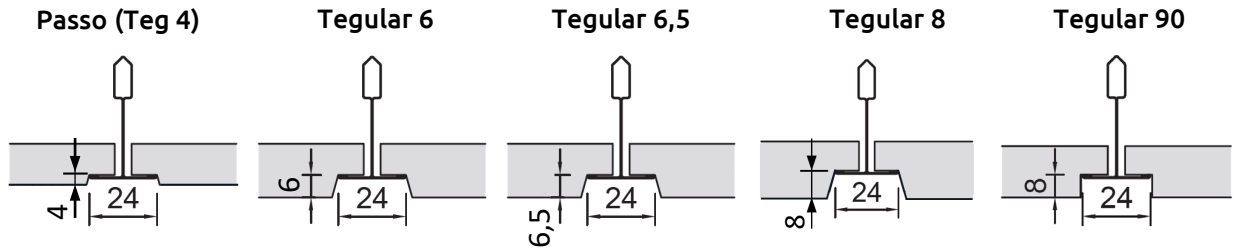

## // Microlook

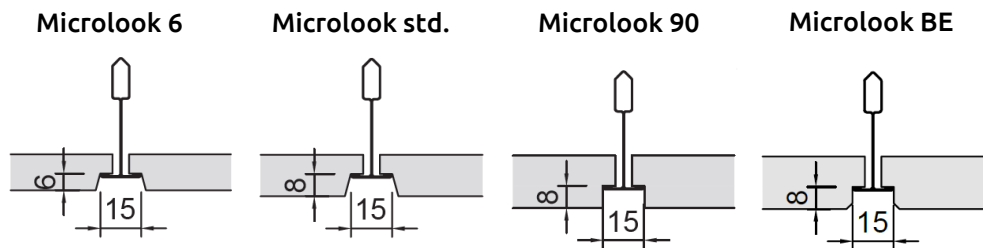

## // SL2

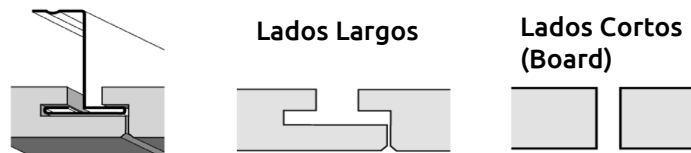

## // Vector

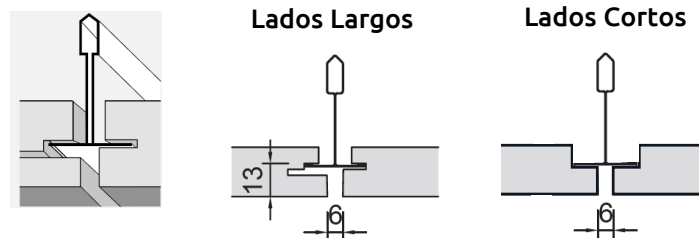

## // Finesse

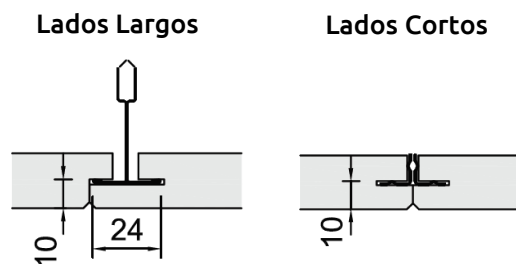



# Tipos de perfilería

## // Primarios

Superlock Primarios Prelude  
15mm 24mm 35mm

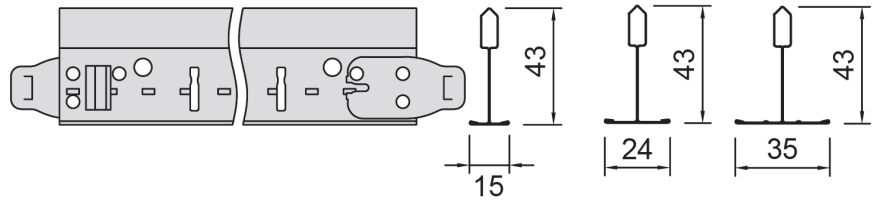

Primario Silhouette 15mm  
Diseño entrecalle 6mm y 3mm

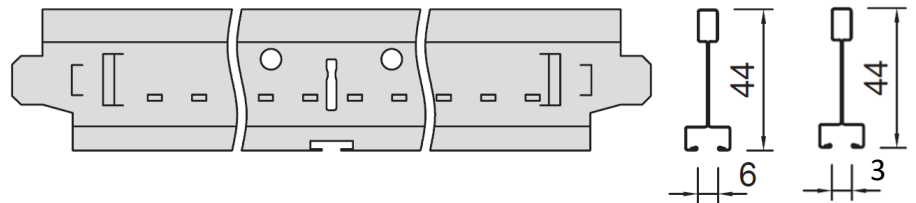

Primario Interlude 15mm  
Diseño nervio central 5mm

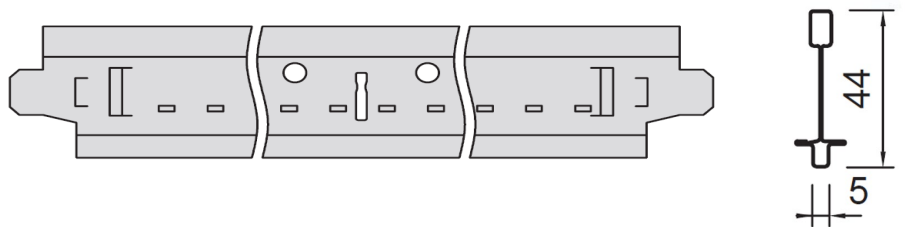

Primarios Sixty<sup>2</sup> 24mm  
Grandes Luces

Primarios Prelude 24 MAX 24mm  
Centros de Datos

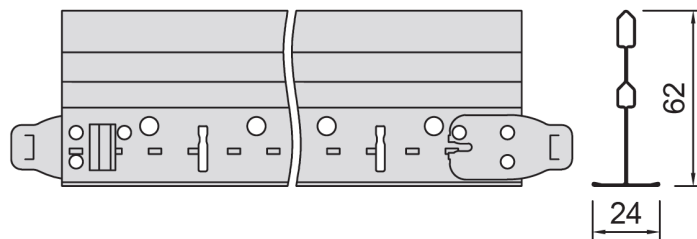

Primarios Clean Room 24mm  
Entornos no magnéticos

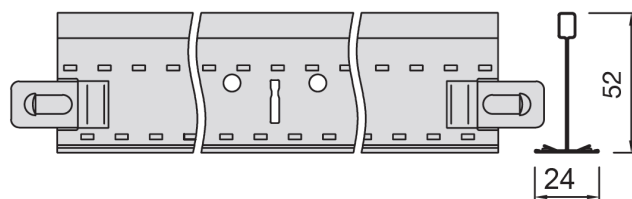

# Tipos de perfilera

## // Secundarios

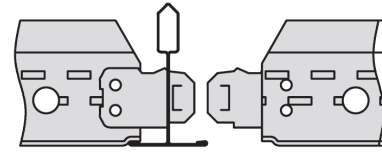
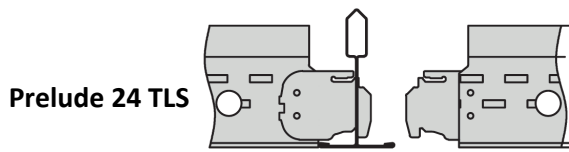

Prelude 24 XL²

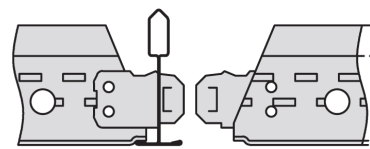
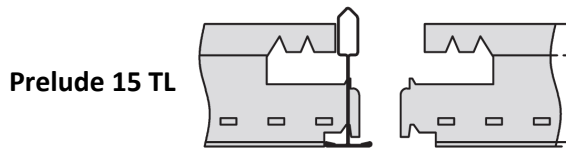

Prelude 15 XL²

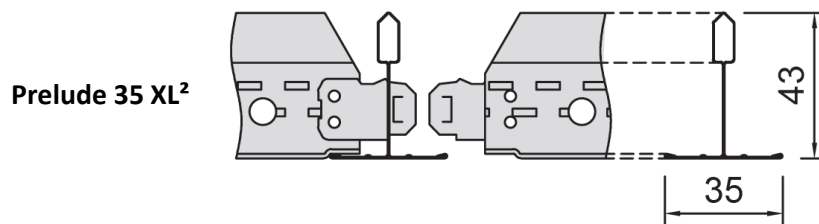

Silhouette XL² ( Entrecalle 6mm )

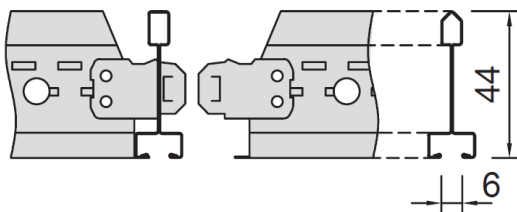

Silhouette XL² ( Entrecalle 3mm )

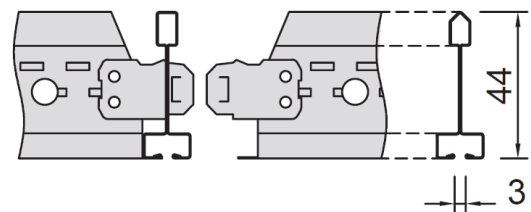

Interlude XL²

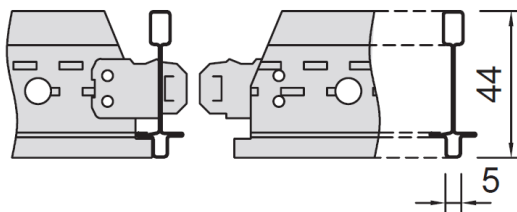

Resistente a la corrosion TL+

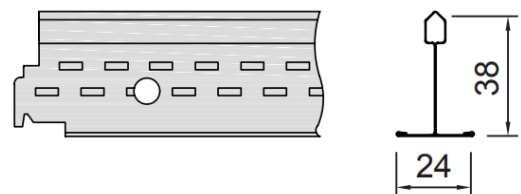

Clean Room 24 XL² (Entornos no magnéticos)

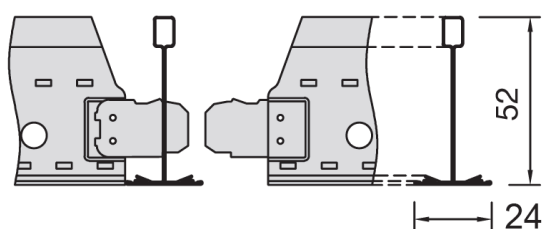

Prelude 24 MAX / Sixty2

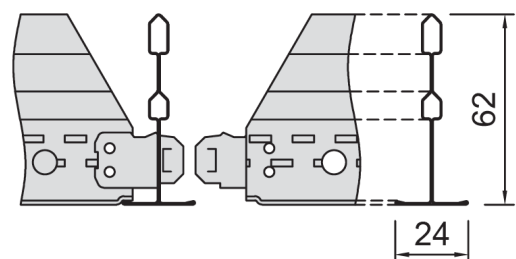

# Soluciones perimetrales

## /// Ángulos de borde

### Perfil L

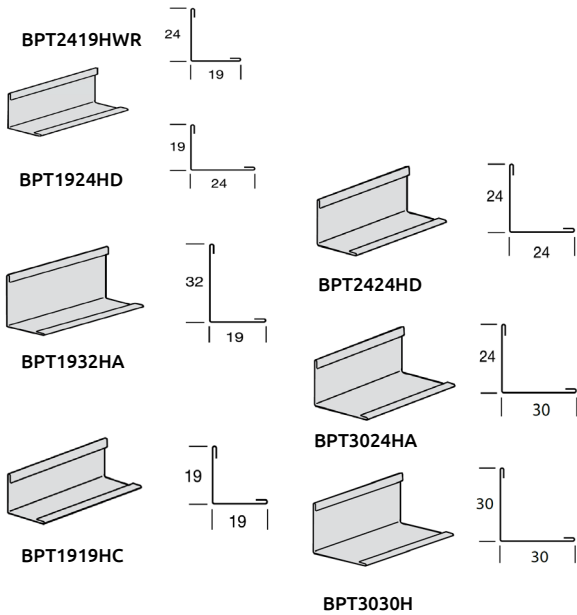

### Perfil Escalonado

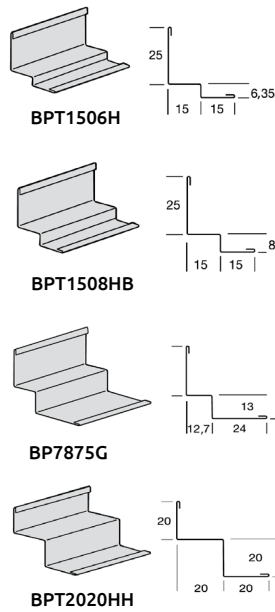

### Perfil F

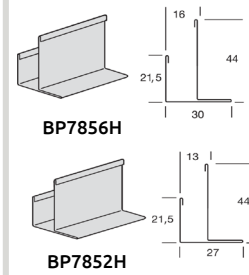

### Perfil C

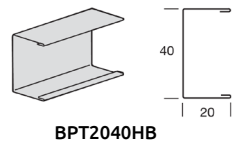

### Flexible

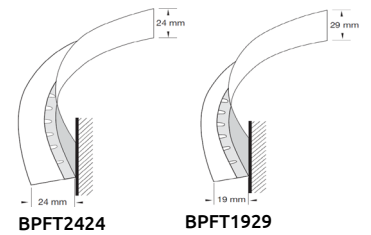

## /// Accesorios

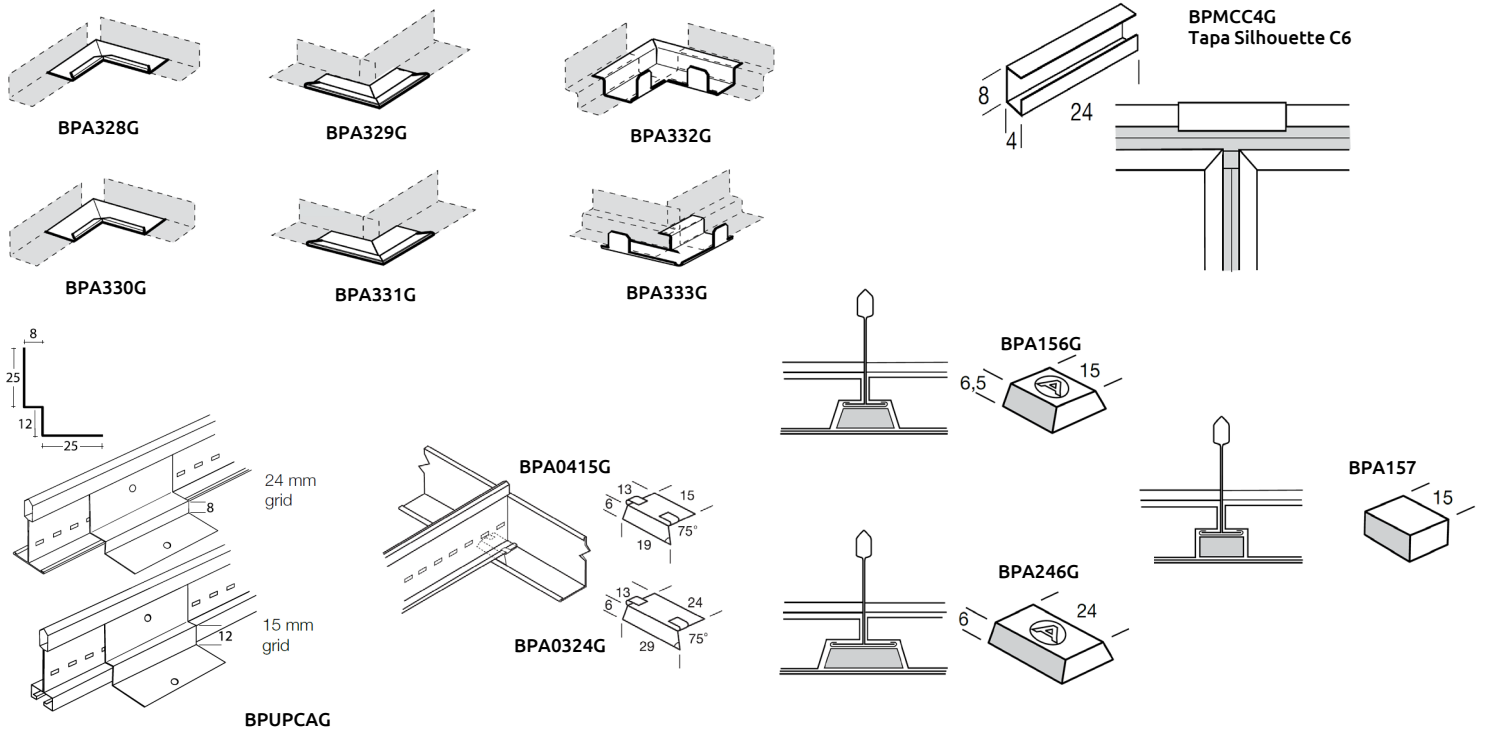



# Accesorios

## Accesorios Sistema Prelude 24 Max™

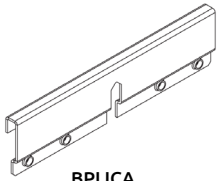

BPIJCA

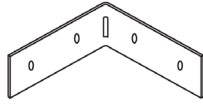

BPXTACAG

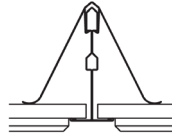

BPPMHDC

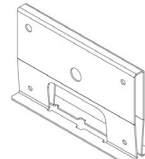

BPTLMBS

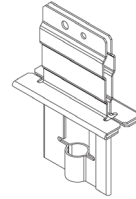

BPPMLCM10

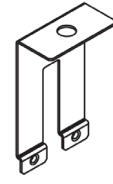

BPPMHCM10

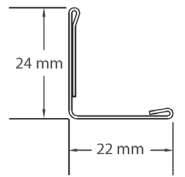

BPSWA9878HRC

## Accesorios Sistema Antisísmico RX

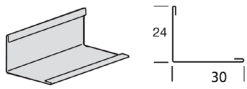

BPT3024HA

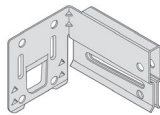

BPBERC2

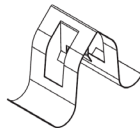

BP442B

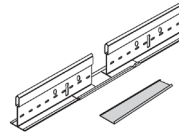

BPES4

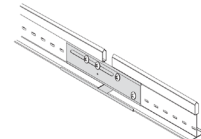

BPSJMR15

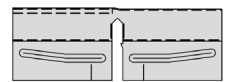

BPSJCG

## Accesorios Sistema Clean Room

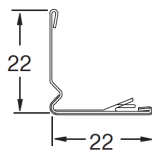

BPEA7812C

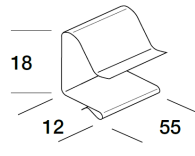

BPA426G



BPCHDC

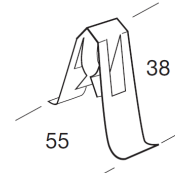

BPACR7890G

## Accesorios Sistema Anticorrosivo CR

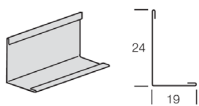

BPT1924LB

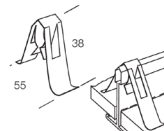

BPACR7890G

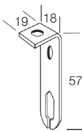

BPAWDNCR20H

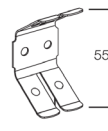

BPACR12G



BPACR11G

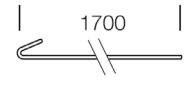

BPACR827G

## Sistema de Perfilera Oculta

BPCZ41494J

BPCZ41794J

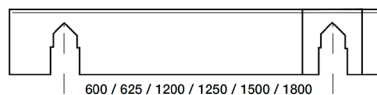
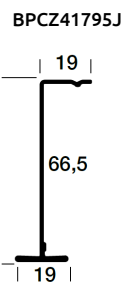
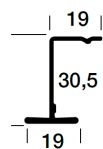

600 / 625 / 1200 / 1250 / 1500 / 1800

BPC180L600  
BPC180L625  
BPC180L1200  
BPC180L1500  
BPC180L1800

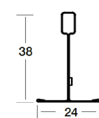

BPCB313432  
BPCB313632

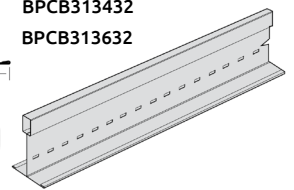

# Perfiles y Transiciones Axiom

## Perfiles Axiom

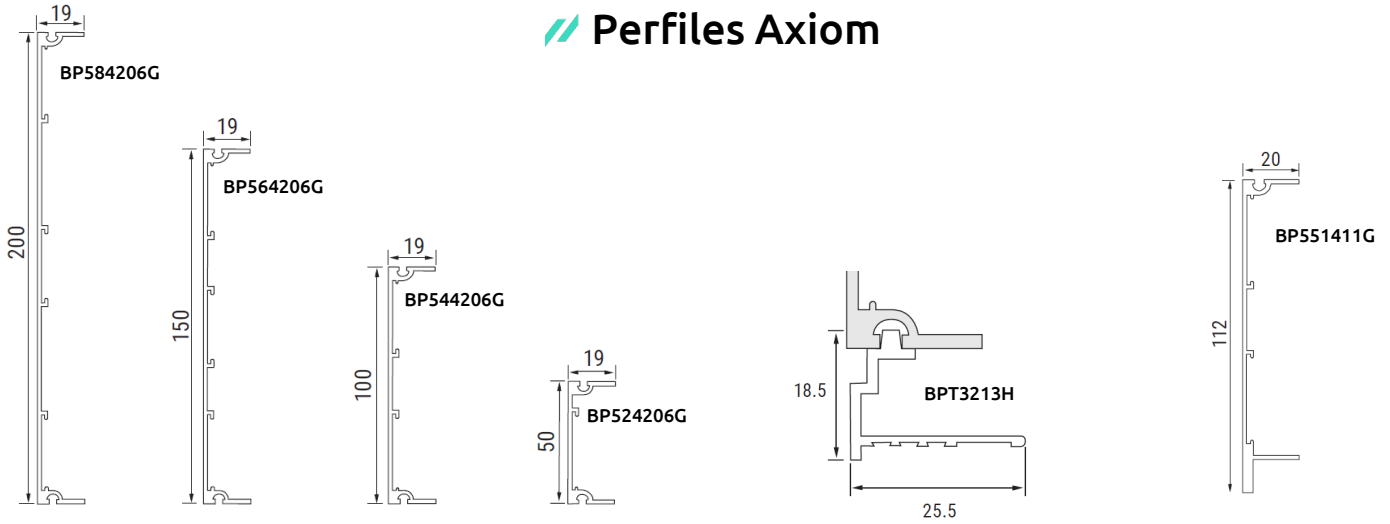

## Transiciones Axiom

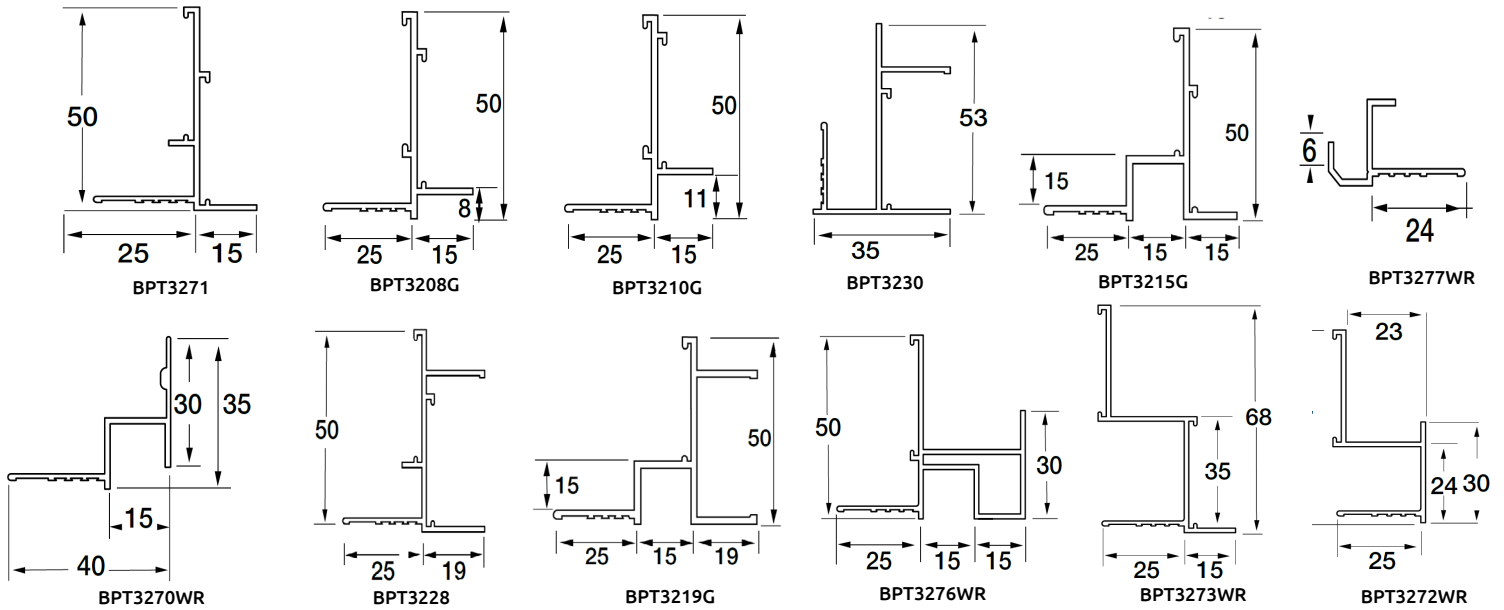

## Perímetros Axiom

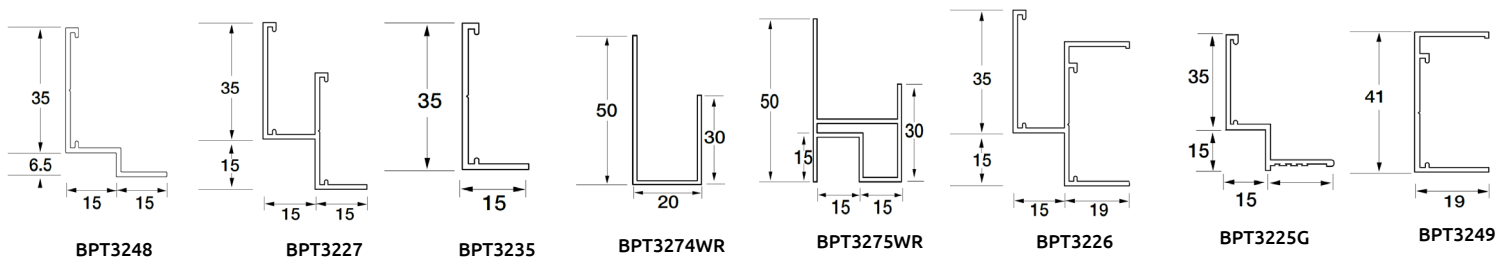

# Accesorios Axiom

## Accesorios Universales Axiom

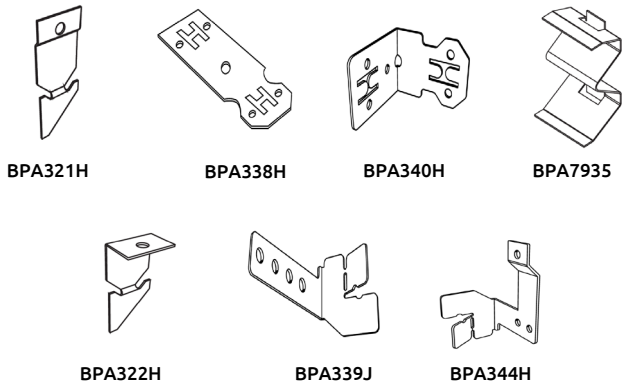

## Pieza de revestimiento Axiom

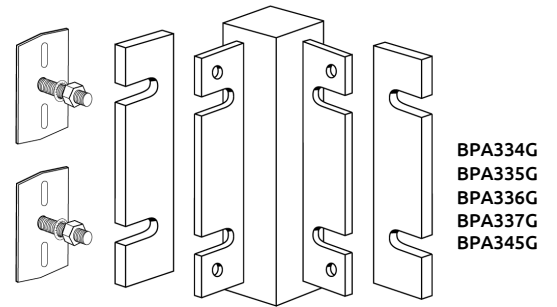

# Caja Ciega (Cortinero)

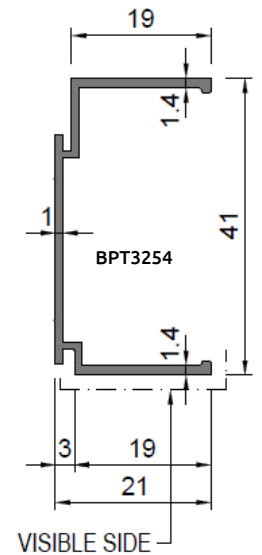
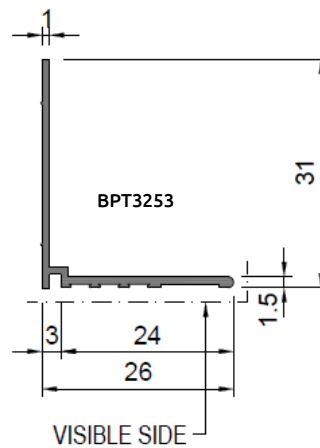
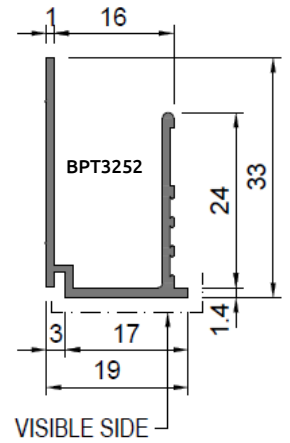
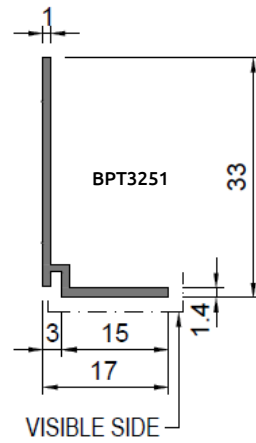
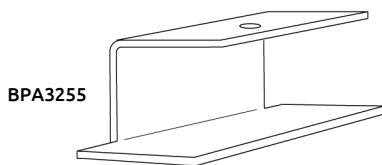
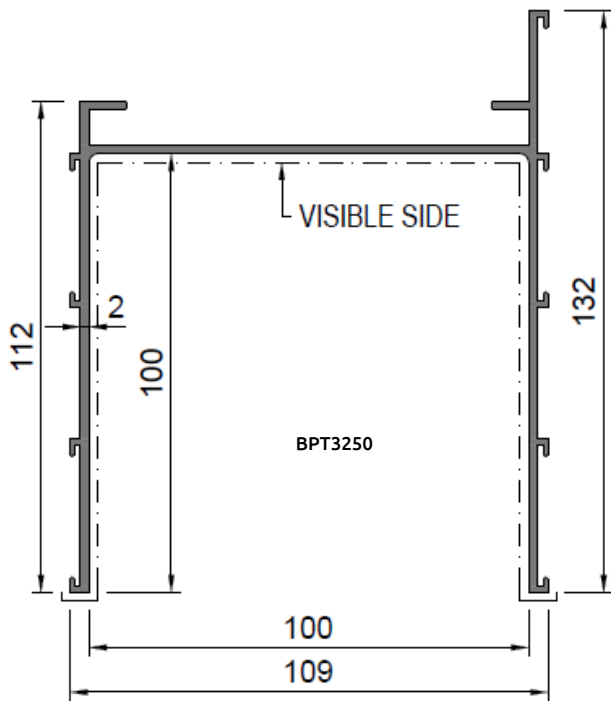

# Axiom Canopy L

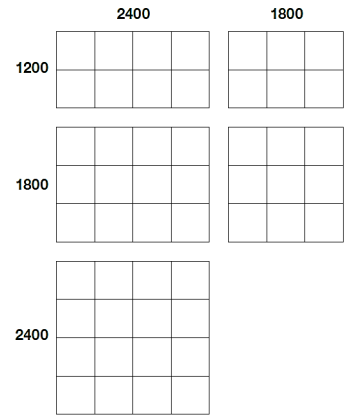
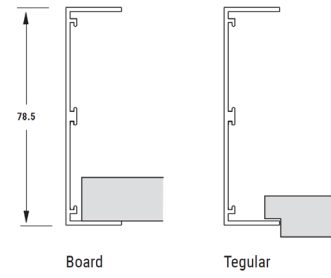
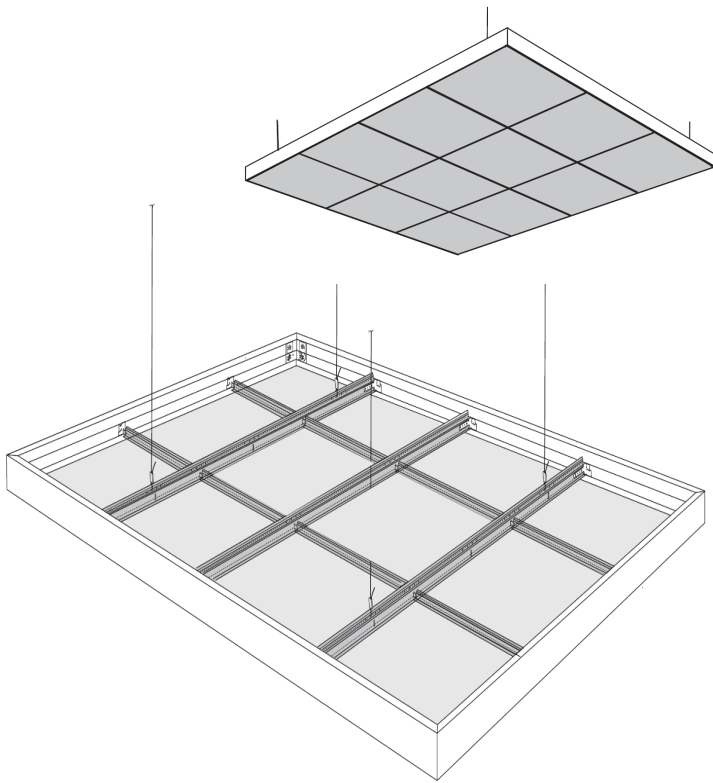

# Axiom Canopy C

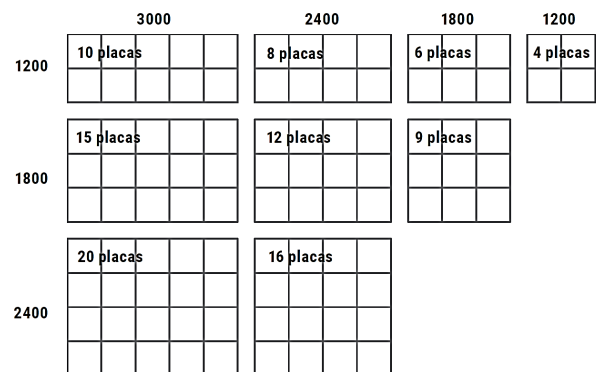
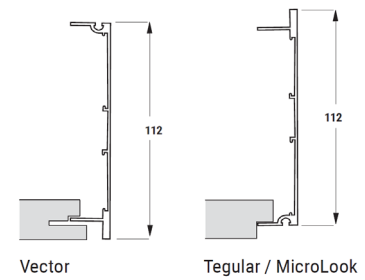
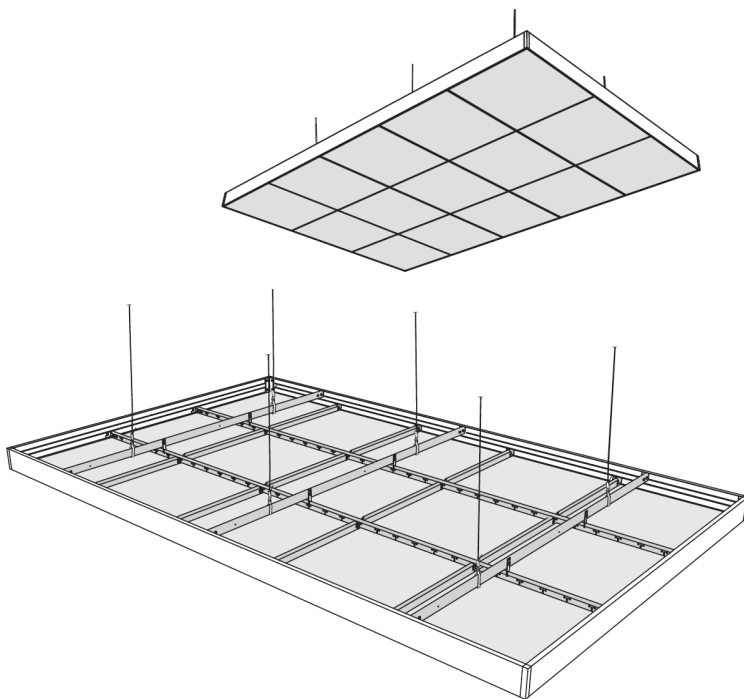



# Axiom Canopy C SL2

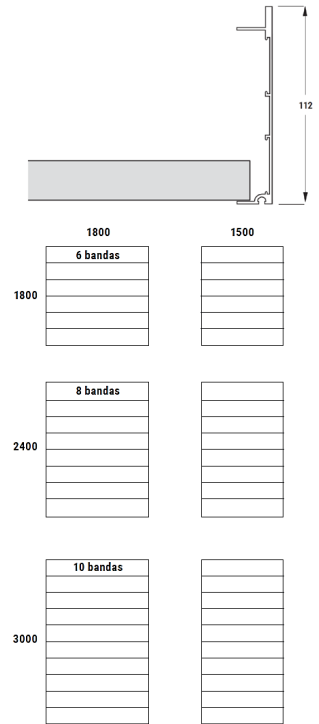
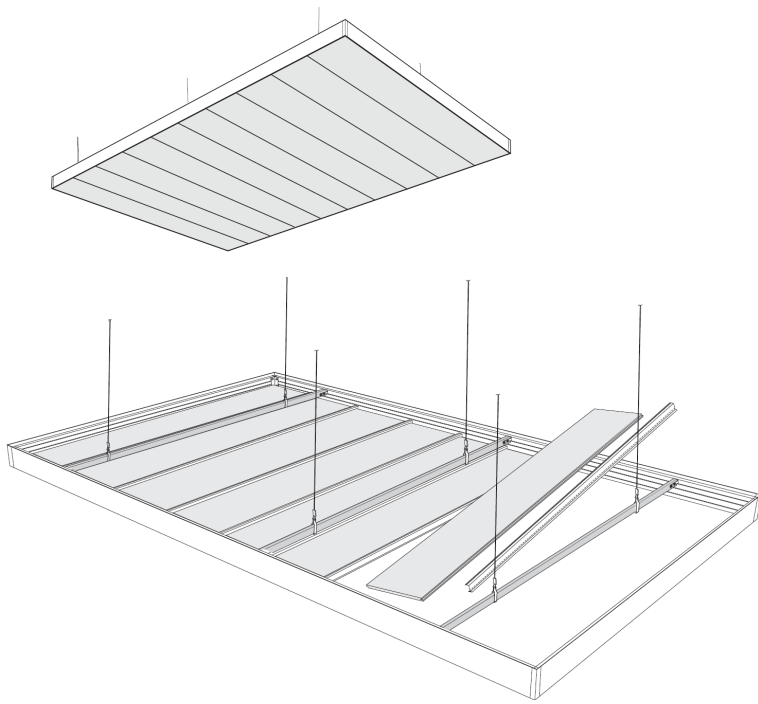

# Axiom Canopy KE

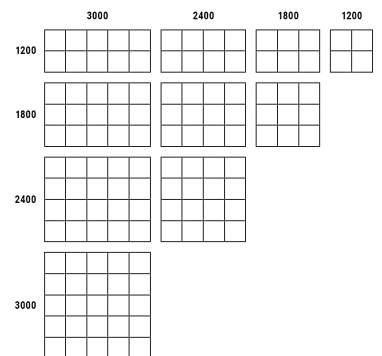
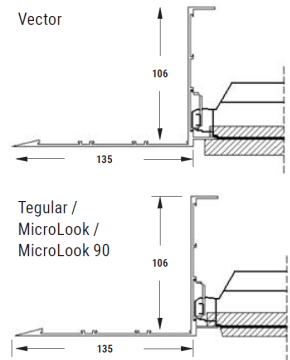
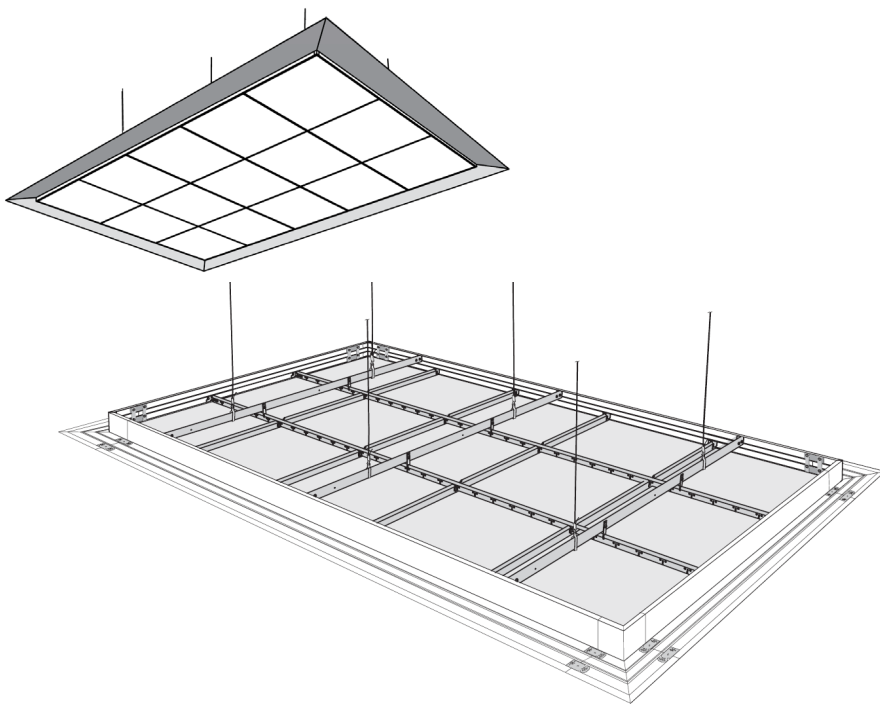

# Axiom Canopy Curvado y Circular

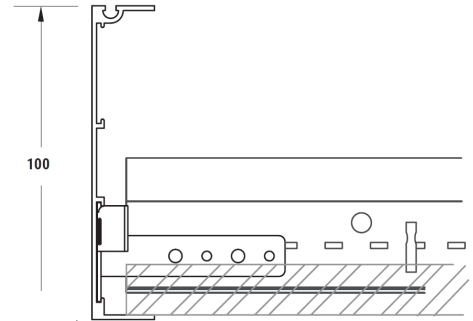
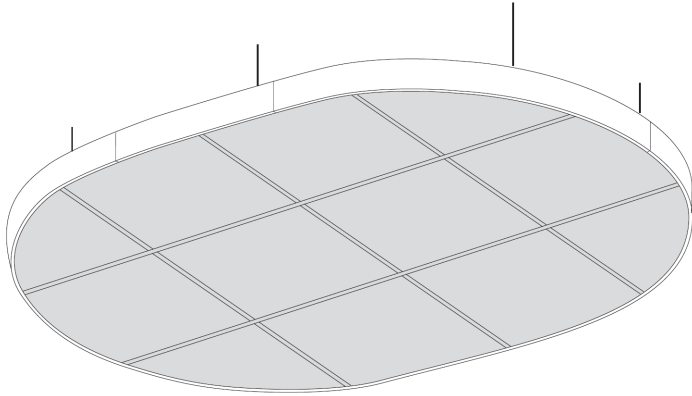

Tegular / MicroLook 8mm

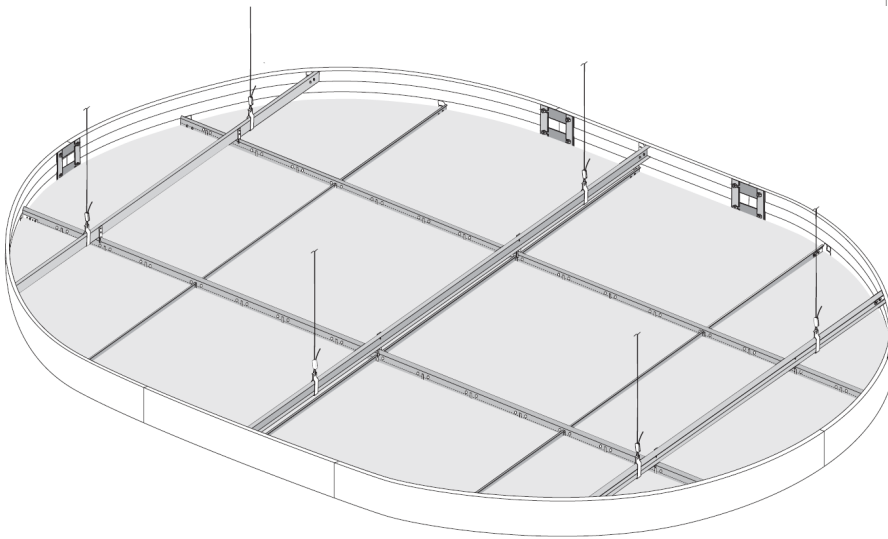

## Axiom Canopy Circular

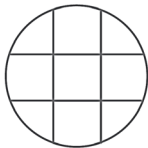

Ø 1800

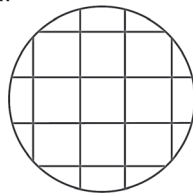

Ø 2400

## Axiom Canopy Curvado

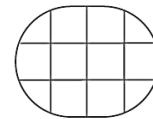

1.8m x 2.4m Canopy

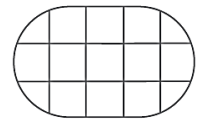

1.8m x 3m Canopy

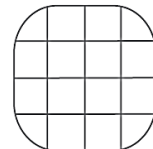

2.4m x 2.4m Canopy

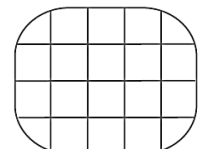

2.4m x 3m Canopy

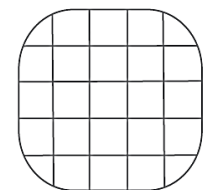

3m x 3m Canopy

# TÉRMINOS Y CONDICIONES GENERALES DE VENTA EN ESPAÑA

A continuación, se indican los términos y las condiciones bajo los que SG Idaplac S.L. ("SG Idaplac") ha aceptado en calidad de vendedor, el Pedido del Comprador, siempre que este sea de nacionalidad española o tenga su residencia legal en España, de los productos que se relacionan en nuestros Acuses de Recibo. En el caso de que estos términos y condiciones sean diferentes del Pedido del Comprador, o tengan el carácter de adiciones al mismo, entonces aquellos términos y condiciones que aparezcan en el Pedido del Comprador que sean incompatibles con lo que se indica en el mencionado Acuse de Recibo, serán nulos y los términos y las condiciones que se establecen en el mencionado documento serán efectivos y se incorporarán a la aceptación por parte de SG Idaplac del Pedido del Comprador, a menos que SG Idaplac reciba una objeción a ellos, por escrito, en la dirección que se indica en el anverso del Acuse de Recibo, dentro de los primeros diecisiete días (17), a partir de la fecha de envío por correo de esta aceptación.

1. Los precios aplicables serán aquellos que estén en vigor en el momento de la entrega, a menos que expresamente se disponga otra cosa en el anverso del Acuse de Recibo o en algún acuerdo escrito previo.

2. a) Los términos de pago que se establecen en el anverso del Acuse de Recibo están sujetos a la aprobación del departamento de Créditos de SG Idaplac.

b) En el caso de que exista alguna duda en lo que concierne a la solvencia económica del Comprador, la producción y la entrega de la Mercancía podrá suspenderse hasta el momento en que se haya llegado a un arreglo crediticio satisfactorio.

c) SG Idaplac puede dar por resuelto el presente contrato en el caso de que determine que:

(1) Pueda existir un serio riesgo de que SG Idaplac S.L. reciba la remesa del importe total de la compra del banco o del Comprador o

(2) en caso de pedidos de fabricación especial se fabricarán y servirán únicamente lo solicitado por el cliente. Ha de tener en cuenta el cliente el solicitar mayor cantidad de metros de lo requerido para cubrir problemas que puedan surgir.

(3) que el Comprador incumpla el presente o cualquier otro acuerdo entre el Comprador y SG Idaplac.

3. Se permitirá un 5 por ciento de más o de menos en la cantidad que se especifique. SG Idaplac abonará al Comprador la diferencia en el caso de que sea de menos y el Comprador pagará a SG Idaplac la diferencia en el caso de que sea de más.

4. La Mercancía que se venda de acuerdo con las disposiciones de este documento está garantizada por SG Idaplac y a su vez por Zentia en el sentido de que está libre de defectos de fabricación de material y ejecución por un período de tiempo de un año a partir de la fecha de compra.

Exceptuando los productos que dispongan de una garantía extendida a cuyas condiciones de la citada garantía deberán remitirse para cualquier reclamación.

En el caso de que la Mercancía haya sido comprobada por un representante autorizado por SG Idaplac como defectuosa, SG Idaplac, a su opción, habrá de reponerlo o reparar la Mercancía, sin cargo alguno.

En el caso de que la misma Mercancía no esté disponible para reposición, SG Idaplac puede suministrar un material de reposición que, a su juicio, sea similar. Esta garantía es intransferible y no tiene aplicación en las ventas de Mercancías no estandarizada, residual o con problemas causados por uso indebido, mantenimiento o instalación contrarios a las recomendaciones de Zentia y SG Idaplac. Esta garantía excluye las manchas, las raspaduras, las mellas y las desviaciones en el color de las muestras y las ilustraciones impresas.

La garantía que se indica anteriormente constituye la única responsabilidad asumida por SG Idaplac sobre la Mercancía que se venda de acuerdo con las condiciones del mencionado documento. SG Idaplac y Zentia no prestan ninguna otra garantía ni hace manifestación de clase alguna en lo que concierne a la Mercancía que se venda de acuerdo con las disposiciones de este Acuse de Recibo, ni con respecto a la COMERCIALIZACIÓN Y ADECUACIÓN DE LA MERCANCÍA PARA CUALQUIER OBJETO CONCRETO, ni de ninguna otra clase, y no habrá implícita ninguna clase de garantía. ZENTIA Y SG Idaplac NO SERÁN RESPONSABLES DE LOS DAÑOS O GASTOS DE CUALQUIER NATURALEZA, INCLUIDOS CUALESQUIERA DAÑOS QUE PUEDAN PRODUCIRSE EN RELACIÓN CON O COMO CONSECUENCIA DE LA VENTA DE LA MERCANCÍA.

Se entenderá que el Comprador ha renunciado a cualquier reclamación relativa a la Mercancía basada en vicios o defectos de cantidad o calidad o en cualquier otra causa, a menos que la reclamación se haga por escrito dentro de los 30 días siguientes a la fecha de recibo de la Mercancía con la que dicha reclamación está relacionada.

5. Las devoluciones de Mercancía no serán aceptadas a menos que hayan sido autorizadas por escrito por SG Idaplac. En el caso de que la Mercancía se devuelva con dicha autorización, el Comprador habrá de pagar por adelantado los cargos de fletes y asimismo una cantidad equivalente al 15% del precio de la mercancía en concepto de cargos de manejo.

6. Zentia a través de SG Idaplac se reserva en todo momento el derecho a efectuar adiciones a la lista de estilos, colores, patrones, gamas o anchos de los productos que constituyen la Mercancía, y a eliminar elementos de dicha lista o modificarla. SG Idaplac no estará bajo ninguna obligación de entregar la Mercancía si determina que la misma no está disponible para entrega por cualquier motivo de calidad o condiciones de suministro, en cuyo caso SG Idaplac no será responsable de los daños que sufra el Comprador.

7. La demora o el fallo por parte de SG Idaplac en el cumplimiento o ejecución de cualquier pedido o contrato se excusará por cualquier causa que sea ajena a la voluntad de SG Idaplac S.L., con la inclusión, sin limitación, de sabotaje, incendio, inundación, diferencias con los trabajadores, motines, insurrección, guerra, actos de cualquier autoridad del gobierno (con la inclusión de aquellos actos del gobierno que se enumeran en el párrafo 8; las prioridades que se concedan a solicitud de o en beneficio, directa o indirectamente, de cualquier gobierno o agencia del mismo, la incapacidad de obtener materias primas, la incapacidad para satisfacer las necesidades corrientes de venta, y los casos fortuitos. SG Idaplac se compromete a notificar al Comprador en el supuesto de que alguno de los acontecimientos que se acaban de mencionar afecten al pedido(s) del Comprador.

8. En el caso de que cualquier ley, reglamento, resolución, orden, decreto político o solicitud del gobierno (con la inclusión, sin limitación de las restricciones de importación o de exportación, los requisitos de licencia, los impuestos, los controles en el cambio de divisas, las restricciones en las operaciones corrientes o de capital, o las exigencias contenidas en cualquier documento para un certificado o datos que puedan tender a discriminar en base a la raza, la religión, o el origen nacional) efectivamente prohíba o restrinja a SG Idaplac S.L. en el embarque o la entrega de la mercancía o efectivamente prohíba a SG Idaplac en la percepción del pago al contado (o su equivalencia) como pago total por la Mercancía. SG Idaplac no tendrá ninguna obligación de entregar la Mercancía o de pagar ninguna comisión de acuerdo con las disposiciones citadas o de cualquier otro modo en cuanto dicha prohibición o restricción continúe en vigor y, en dichos casos, SG Idaplac no será responsable de ningún daño o perjuicio. SG Idaplac por la presente se compromete a notificar al Comprador con prontitud de cualquier prohibición o restricción efectiva.

9. El Comprador se obliga a indemnizar y a mantener indemne a SG Idaplac con respecto a cualesquiera impuestos, cargas, derechos y tasas (con la inclusión, sin limitación de los impuestos sobre el valor añadido, los derechos de importación o de exportación, los derechos de tránsito, los arbitrios, los impuestos por el uso, los impuestos sobre las ventas, y similares) que puedan surgir en un momento cualquiera en relación con la fabricación, la venta, la entrega, o el uso de la Mercancía que se venda de acuerdo con las disposiciones de este documento.

10. Todas las diferencias que surjan entre las partes en relación con este contrato se someterán a los jueces y tribunales de Madrid con renuncia expresa a cualquier otro fuero que pudiera corresponderles.

11. Las ventas de la Mercancía serán F.O.B. el lugar de fabricación, entendiéndose la Mercancía puesta a disposición del Comprador en el lugar de fabricación y corriendo a partir de dicho momento todos los riesgos de la Mercancía por cuenta del Comprador. Por lo tanto, los fletes derivados del transporte terrestre o marítimo de la mercancía y el seguro de la misma no constituirán en ningún momento parte del precio de compra de la Mercancía y serán responsabilidad exclusiva del Comprador. Sin embargo, dichos fletes podrán ser concertados por separado por SG Idaplac a su opción, si así se indica por el comprador mediante la oportuna declaración en el pedido de los productos, quedando en este supuesto obligado el Comprador a pagar a Zentia los fletes y cargos correspondientes (con la inclusión, sin limitación, de los cargos relativos a corretaje, demora, descarga y alquiler) a la vez y en los mismos términos y condiciones que el pago del precio de compra de la Mercancía. SG Idaplac conservará la propiedad de la mercancía hasta que el Comprador le haya satisfecho en su totalidad el precio de la misma, teniendo SG Idaplac S.L. además derecho a recobrar posesión de la Mercancía sin necesidad de aviso previo en tanto no se le satisfaga íntegramente el precio de la Mercancía, aparte de cuantas otras acciones legales estén a su alcance.

12. Los presentes términos y condiciones constituyen la totalidad del acuerdo entre el Comprador y SG Idaplac relativo al pedido aceptado en el documento de Acuse de Recibo del pedido, y ninguna modificación de dichos términos y condiciones será efectiva a menos que se haga por escrito y firmado por ambas partes contratantes.

## ADVERTENCIA

TODOS LOS ELEMENTOS FOTOGRAFIADOS Y DIBUJADOS O CITADOS EN ESTE DOCUMENTO NO REFLEJAN NECESARIAMENTE UNA RECOMENDACIÓN DE LAS NOMBRADAS EN EL MISMO EN CUANTO AL USO APROPIADO O A LOS MÉTODOS ACONSEJADOS PARA LA INSTALACIÓN DE TECHOS SUSPENDIDOS. ESTOS SE ENTREGAN SOLAMENTE COMO MATERIAL INFORMATIVO. POR RAZONES DE LA IMPRESIÓN, PUEDEN APARECER DIFERENCIAS ENTRE LOS COLORES Y TEXTURAS DE NUESTRA DOCUMENTACIÓN Y EL PRODUCTO REAL. LA SELECCIÓN DEL COLOR DEBERÁ HACERSE SIEMPRE SOBRE MUESTRAS DE LOS PRODUCTOS. TODAS LAS AFIRMACIONES E INFORMACIONES TÉCNICAS CONTENIDAS EN ESTE DOCUMENTO O EN CUALQUIER OTRA PUBLICACIÓN DE ALGUNA DE LAS EMPRESAS CITADAS EN EL MISMO Y TRATANDO DE TECHOS SUSPENDIDOS ESTÁN BASADAS EN RESULTADOS OBTENIDOS BAJO CONDICIONES DETERMINADAS. ES RESPONSABILIDAD DEL UTILIZADOR VERIFICAR POR ESCRITO CON LA EMPRESA VENDEDORA QUE CADA AFIRMACIÓN E INFORMACIÓN ES APROPIADA AL USO ESPECÍFICO PROPUESTO. LA VENTA DE PRODUCTOS Y LA RESPONSABILIDAD DE LAS EMPRESAS ESTÁN DE ACUERDO CON LOS TÉRMINOS Y CONDICIONES DE VENTA DE ESTA EMPRESA. TODAS LAS ESPECIFICACIONES SOBRE LOS PRODUCTOS ESTAN SUJETAS A MODIFICACIONES SIN PREVIO AVISO.

# 30 Años de Garantía en Sistemas de Techos

## ¿En qué consiste?

Este programa es más que una garantía de rendimiento. Esto quiere decir que los Sistemas de Zentia que instale:

- No tendrán defectos en el diseño, los materiales o el producto final si se han instalado correctamente y se utilizan en condiciones normales.
- Estarán respaldados por la especialización y **experiencia técnica** de la principal empresa especialista en sistemas de suspensión de techos.
- Sus características técnicas principales se han sometido a pruebas y se ha certificado su calidad.
- Se han sometido a pruebas in situ para demostrar la integridad y la simplicidad de la instalación.
- Contarán con un **soporte** por parte del equipo de Zentia o de su representante en España durante todas las etapas del proyecto.
- Zentia realizará reparaciones o sustituciones en el hipotético caso de que existieran defectos en el sistema atribuidos a un rendimiento inadecuado del producto/sistema, de acuerdo con su definición en los términos y condiciones de la garantía.

## ¿Cómo se consigue?

Para poder aplicar la garantía de 30 años de Sistemas de Techos:

- Especifique un sistema (placa de techo + sistema de suspensión) que esté incluido en la garantía de 30 años para Sistemas de Techos Zentia. La lista de productos está disponible en el catálogo, en la página web y en el documento de garantía de 30 años de los sistemas de techos.
- Instale el sistema de Zentia siguiendo las recomendaciones en el manual vigente de instrucciones de instalación.
- El sistema debe incluir únicamente componentes fabricados por Zentia que hayan superado las pruebas necesarias realizadas por Zentia. Zentia no puede garantizar que el uso de componentes fabricados por otros proveedores vaya a cumplir con nuestros rigurosos requisitos de rendimiento y calidad al instalarlos junto con nuestros productos.

**30 AÑOS**  
garantía  
del sistema



**Zentia** es la única empresa que ofrece una garantía de 30 años en Sistemas de Techos (placas de techo Zentia + sistema de suspensión Zentia), diseñada para aportarle una confianza absoluta en el sistema que haya elegido. Todos nuestros sistemas se fabrican utilizando materiales de la mejor calidad, están especialmente diseñados para funcionar en conjunto y se han desarrollado para asegurar 30 años de garantía.